

BRAUN

CareStyle 9



Type 12890010, 12890011

Register your product
www.braunhousehold.com/register

Ironing system

Deutsch.....	9
English	14
Français.....	19
Español	24
Català	29
Português	34
Italiano	39
Nederlands.....	44
Dansk	49
Norsk.....	54
Svenska.....	59
Suomi	64
Polski	69
Český	74
Slovenský	79
Magyar	84
Hrvatski.....	89
Slovenski.....	94
Türkçe.....	99
Română (RO/MD).....	104
Ελληνικά	109
Қазақ.....	114
Русский.....	120
Українська.....	126
عربي	132

© Copyright 2024. All rights reserved
De'Longhi Braun Household GmbH
Carl-Ulrich-Straße 4
63263 Neu-Isenburg/Germany

- DE** Bitte lesen Sie die Sicherheitshinweise (separate Broschüre) sorgfältig und vollständig, bevor Sie das Gerät in Betrieb nehmen.
- EN** Please read safety instructions (separate booklet) carefully and completely before using the appliance.
- FR** Veuillez lire attentivement l'intégralité des instructions de sécurité (livret séparé) avant d'utiliser l'appareil.
- ES** Lea completamente las instrucciones de seguridad (manual separado) con atención antes de utilizar el aparato.
- CA** Si us plau, llegiu les instruccions de seguretat (llibret a part) detingudament i completament abans d'utilitzar l'aparell.
- PT** Leia as instruções de segurança (folheto separado) atentamente e por completo antes de utilizar o aparelho.
- IT** Si prega di leggere attentamente ed integralmente le istruzioni di sicurezza (libretto separato) prima di utilizzare l'apparecchio.
- NL** Lees de veiligheidsaandwijzingen (afzonderlijk boekje) aandachtig en volledig voordat u dit product gebruikt.
- DK** Læs sikkerhedsinstruktionerne (separat hæfte) omhyggeligt og fuldstændigt, før apparatet bruges.
- NO** Les alle sikkerhetsanvisningene grundig før du tar i bruk apparatet.
- SE** Läs igenom säkerhetsanvisningarna (separat häfte) noggrant innan du använder apparaten.
- FI** Lue turvallisuuohjeet (erillinen kirjanen) huolella kokonaan ennen laitteen käyttöä.
- PL** Przed użyciem urządzenia proszę uważnie przeczytać instrukcje bezpieczeństwa (osobna broszura).
- CZ** Přečtěte si pečlivě a kompletně bezpečnostní pokyny (samostatná brožura) před použitím přístroje.
- SK** Kým začnete spotrebič používať, dôkladne si preštudujte bezpečnostné pokyny (samostatná brožúrka).
- HU** Kérjük, hogy a készülék használatá elótt olvassa végig figyelmesen a biztonsági utasításokat (külön füzet).
- HR** Molimo vas da prije početka korištenja uređaja pažljivo i u cijelosti pročitate sigurnosne upute (posebna knjižica).
- SL** Pred napravo začnete uporabljati, pozorno in v celoti preberite navodila (ločena knjižica).
- TR** Cihazı kullanmadan önce lütfen güvenli talimatlarını dikkatle ve tamamen okuyun (ayrı kitapçık).
- RO** Vă rugăm să citiți cu atenție și în întregime instrucțiunile de siguranță (broșură separată) înainte de a utiliza aparatul.
- GR** Μελετήστε με προσοχή όλες τις οδηγίες ασφαλείας (ξεχωριστό φυλλάδιο) προτού χρησιμοποιήσετε τη συσκευή.
- KZ** Аспапты Болданарды; алдында 5ауірсіздік бойынша нЕс5ауларды (бФлек кітапша) зейін 5ойып тігелдей о5ып шыны;ыз.
- RU** Перед использованием прибора внимательно полностью прочтите инструкции по технике безопасности (отдельная брошюра).
- UA** Перед використанням пристрою уважно та повністю прочитайте інструкцію з техніки безпеки (окрему брошуру).
- AR** يُرجى قراءة تعليمات الأمان (كتيب منفصل) بعناية وبشكل كامل قبل استخدام الجهاز.

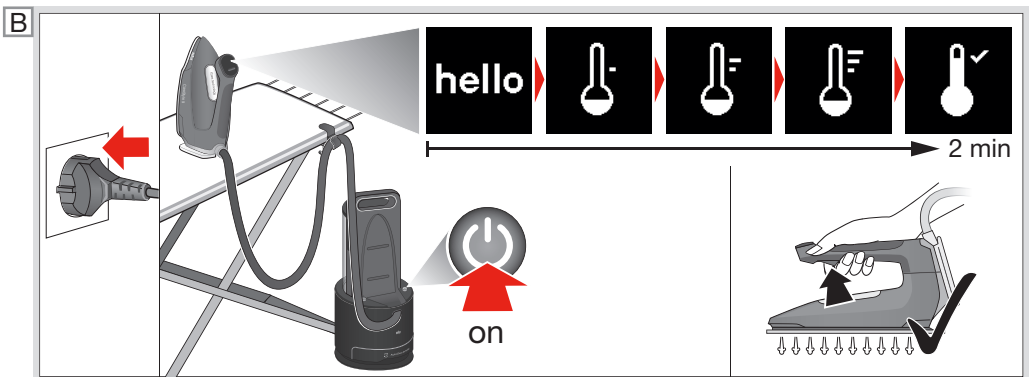
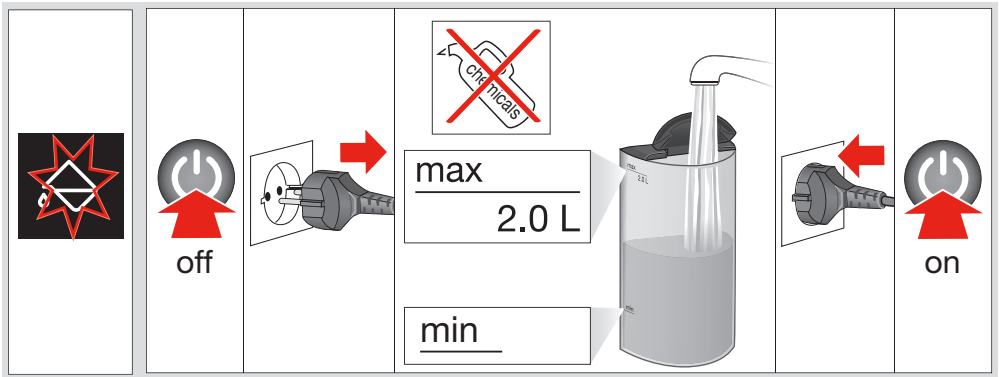
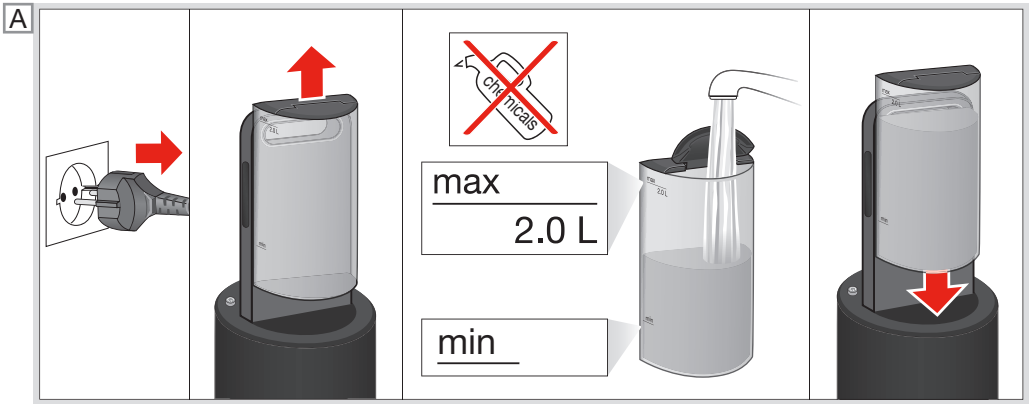

C

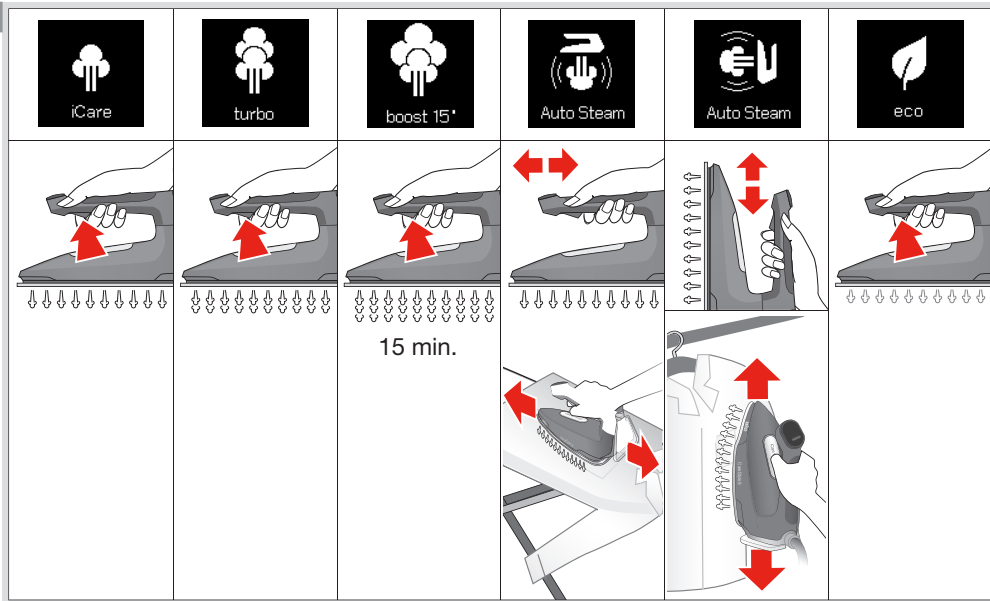

D

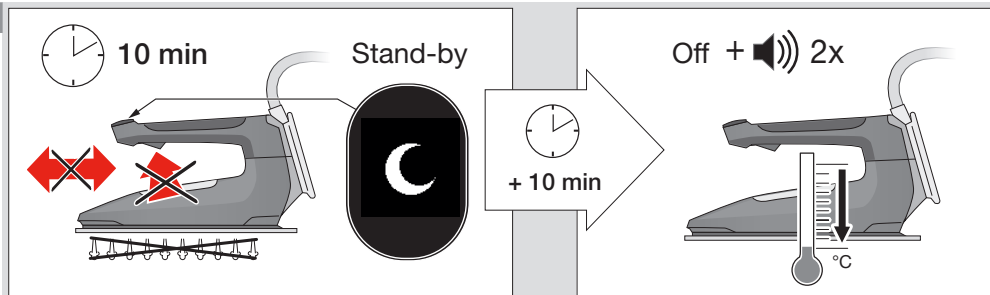

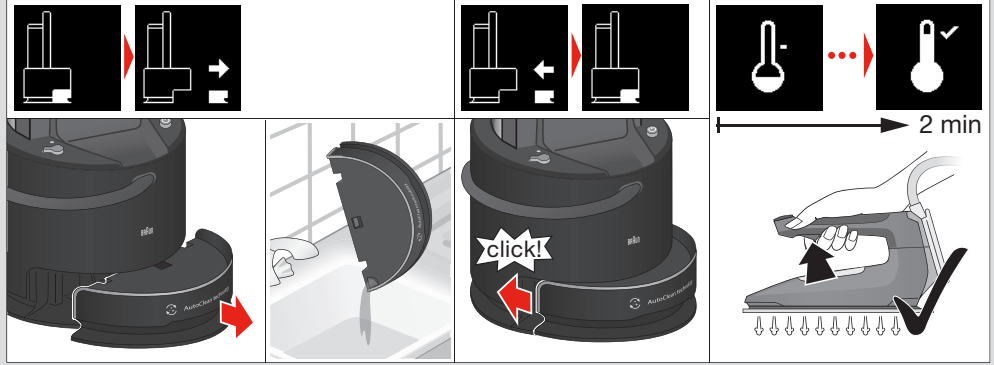
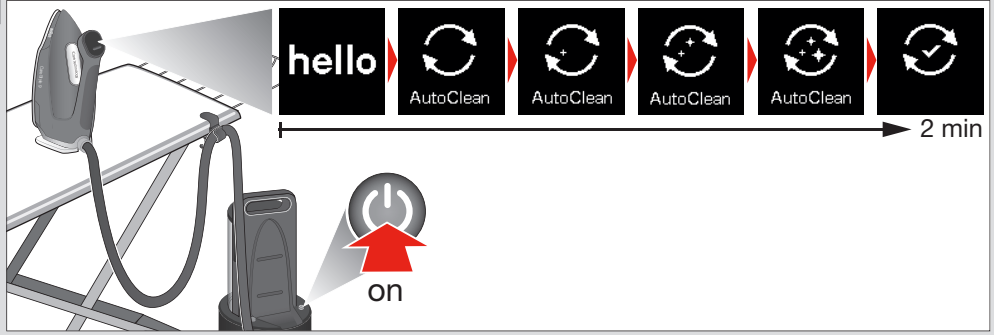
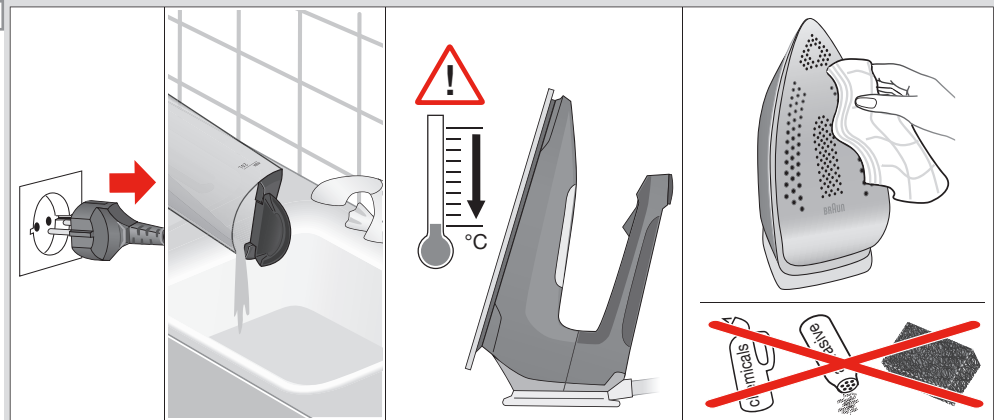
E**F**

G

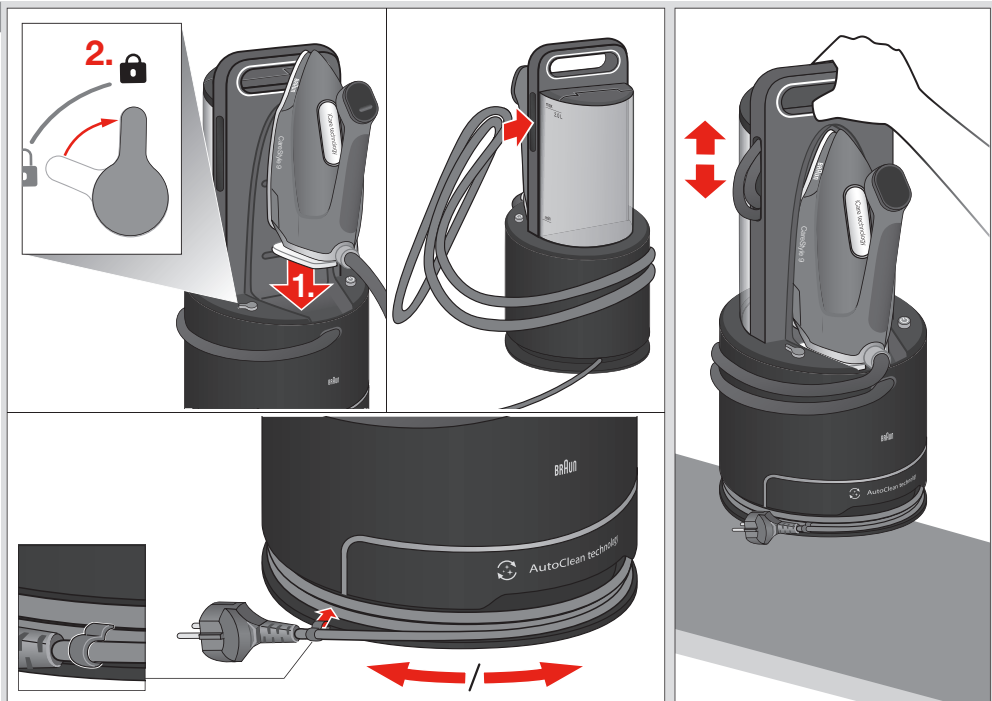

DEUTSCH

Beschreibung

- 1 Griff
- 2 An/Aus Taste
- 3 LED Display
- 4 iMode Wahlschalter
- 5 Dampfaktivierungstaste
- 6 Abstellfläche
- 7 Bügeleisenabstellfläche
- 8 Schublade
- 9 Dampfversorgungsschlauch-Aufwicklung
- 10 Dampfversorgungsschlauch
- 11 Netzkabel
- 12 Netzkabel-Aufwicklung
- 13 Halter für Dampfversorgungsschlauch
- 14 Verriegelungssystem
- 15 Abnehmbarer Wassertank

Verwendungszweck

Das Gerät darf ausschliesslich zum Bügeln von Textilien gemäß den Angaben des Pflegeetiketts verwendet werden. Zusätzlich kann das Gerät zum Auffrischen von Kleidungsstücken verwendet werden. Bügeln oder bedampfen Sie keine Textilien, wenn diese getragen werden.

Vor dem Erstgebrauch

Vor dem ersten Dampfbügeln empfehlen wir einige Minuten über ein Tuch zu bügeln, um zu vermeiden, dass Herstellungsrückstände Ihre Kleidungsstücke verunreinigen könnten.

(A) Befüllen des Wassertanks

Überzeugen Sie sich davon, dass das Gerät ausgeschaltet ist und der Netzstecker gezogen ist.

- Entnehmen Sie den Wassertank (15).
- Füllen Sie den Wassertank mit Leitungswasser. Achten Sie darauf, dass die „Max“-Markierung am Wassertank nicht überschritten und die „Min“-Markierung nicht unterschritten wird.
- Bei sehr hartem Wasser empfehlen wir die Verwendung einer Mischung aus 50 % Leitungswasser und 50 % destilliertem Wasser.
- Verwenden Sie keinesfalls ausschließlich destilliertes Wasser. Verwenden Sie weder Wasserzusätze (z. B. Stärke) noch Kondenswasser aus dem Wäschetrockner.
- Setzen Sie den Wassertank wieder ein.

Hinweis: Sollten Sie Filtervorrichtungen oder eine fest im Haus installierte Entkalkungsanlage verwenden, so vergewissern Sie sich bitte vorab, dass das erhaltene Wasser einen neutralen pH-Wert hat.

(B) Inbetriebnahme

Beachten Sie vor dem Bügeln die jeweiligen Pflegehinweise. Stoffe mit diesem Hinweis  dürfen nicht gebügelt werden.

- Nehmen Sie das Gerät am Griff (1) aus der Verpackung und stellen Sie es waagrecht auf eine ebene, stabile und feuerfeste Unterlage.
- Befestigen Sie den Halter für Dampfversorgungsschlauch (13) am Bügelbrett und schieben Sie den Dampfversorgungsschlauch (10) hinein.
- Stellen Sie das Bügeleisen auf der Bügesstation (6) oder seiner Abstellfläche (7) oder ab, wickeln Sie beide Kabel (10,11) vollständig ab, schließen Sie das Gerät an und drücken Sie die An/Aus Taste (2).
- Das Symbol für das Aufheizen beginnt zu blinken und Sie hören ein akustisches Signal. Das Bügeleisen heizt sich auf.
- Sobald die Temperatur erreicht ist, erscheint das Symbol für die Dampfeinstellung (iCare) und Sie hören

ein akustisches Signal, das anzeigt, dass die Dampffunktion zur Verfügung steht.

Bügeln mit Dampf

Drücken Sie die Dampfaktivierungstaste (5).

Bügeln ohne Dampf

Bügeln Sie ohne die Dampfaktivierungstaste (5) zu drücken. Bitte beachten Sie, dass das Bügeleisen nach 10 Minuten Bügeln ohne Dampf in den Stand-by-Modus schaltet. Nach weiteren 10 Minuten wird die Abschaltautomatik aktiviert.

Verlängerter Dampfstoß

Drücken Sie die Dampfaktivierungstaste (5) zweimal kurz hintereinander innerhalb von 1 Sekunde. Es wird einige Sekunden lang kontinuierlich Dampf abgegeben. Zum Beenden dieser Funktion drücken Sie erneut die Dampfaktivierungstaste.

(C) Einstellungen

Beim Einschalten des Gerätes wird immer automatisch die Einstellung iCare gewählt; unabhängig von der zuletzt gewählten Einstellung. Um von einer Einstellung zur anderen zu wechseln, drücken Sie den iMode-Wahlschalter (4).

Eco

Geeignet für empfindliche Textilien wie Synthetik, Seide und Mischgewebe. Bei dieser Einstellung wird weniger Strom verbraucht.

iCare

Geeignet für Textilien wie Wolle, Polyester und Baumwolle.

Turbo

Geeignet für Textilien, wie dicke Baumwolle, Leinen und Jeans.

Boost Funktion

Mit dieser Einstellung können Sie 15 Minuten lang mit maximalem Dampf bügeln. Nach 15 Minuten können Sie mit dem Bügeln im Turbo Modus fortfahren.

Hinweis: Die Boost-Funktion ist nur verfügbar, wenn die Temperatur erreicht wur-

de und die Dampffunktion zur Verfügung steht.

AutoSteam Technologie

Die AutoSteam-Technologie erkennt die Bewegungen Ihres Bügeleisens in jede Richtung und gibt automatisch die ideale Dampfmenge in horizontaler und vertikaler Richtung ab.

AutoSteam Horizontal / AutoSteam Vertikal Funktion

Beide Einstellungen bieten kontinuierlichen Dampf, ohne dass die Dampftaste gedrückt werden muss, und haben eine ähnliche Dampfleistung wie die. Da diese Funktion eine ähnliche Dampfleistung wie die iCare-Einstellung hat, wird sie für die gleichen Kleidungsstücke wie Wolle, Polyester und Baumwolle empfohlen.

Zu Ihrer Sicherheit schaltet sich die Funktion ab, wenn Sie das Bügeleisen in die vertikale bzw. horizontale Position bringen.

Die AutoSteam-Vertikalfunktion kann auch zum Bedampfen hängender Kleidung verwendet werden.

Achtung: Der Dampf ist sehr heiß. Bügeln oder bedampfen Sie keine Textilien, wenn diese getragen werden.

Ergonomische Zertifizierung

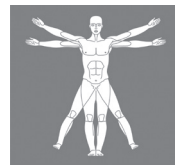

ERGOCERT
ERGONOMICS CERTIFYING INSTITUTE

Dieses von einem Ergonomie-Zertifizierungsinstitut bewertete und zertifizierte Gerät wurde nach ergonomischen Gesichtspunkten entwickelt, um ein müheloses Bügeln zu ermöglichen und hervorragende Ergebnisse zu erzielen.

Es erfüllt die ergonomischen Anforderungen des polytechnischen, biomedizinischen, psychosozialen (Benutzerfreundlichkeit) und des Human Centered Design-Prozesses. Reale Benutzer wurden aktiv in alle Phasen des Produktdesigns und in den Testprozess einbezogen, um eine noch zufriedenstellendere Erfahrung

zu machen. Befolgen Sie die nachfolgend aufgeführten Empfehlungen, um ein müheloses und komfortables Bügeln zu ermöglichen:

- Bevor Sie mit dem Bügeln beginnen, empfiehlt es sich, das Bügelbrett selbst einzustellen, um Fehlhaltungen der Schultern zu vermeiden. Die ideale Position sollte einen 90°-Winkel für Ihren Ellbogen zulassen, damit sich Ihre Schultern und Ihr Rücken frei bewegen können.
- Für zusätzlichen Komfort und Bequemlichkeit bei der Aufbewahrung und beim Transport sollten Sie das Netzkabel um die Netzkabelhalterung wickeln und es dann mit dem mitgelieferten Clip befestigen.
- Vor dem Transport des Geräts muss der Wassertank geleert werden und beim Anheben des Geräts ist darauf zu achten, dass der Rücken nicht zu stark gebeugt wird
- Wenn das Gerät vom Boden aus benutzt wird, wird empfohlen, das Bügeleisen auf seiner Abstellfläche auf dem Bügelbrett zu platzieren

(D) Abschaltautomatik

Die Abschaltautomatik wird aktiviert, wenn 10 Minuten kein Dampfausstoß erfolgt ist.

- Wenn sich das Bügeleisen im automatischen Abschaltmodus befindet, blinkt das Auto Off Icon.
- Um mit dem Bügeln fortzufahren, drücken Sie eine beliebige Taste und warten, bis die entsprechende Anzeige für die gewählte Einstellung dauerhaft leuchtet.
- Nach weiteren 10 Minuten ohne Dampfabgabe schalten sich das Bügeleisen und die Dampfstation aus.

(E) Entkalken

- Wenn das System entkalkt werden muss, beginnt das AutoClean Icon zu blinken.

- Der Entkalkungsprozess beginnt automatisch immer vor dem Aufheizen und dauert etwa 2 Minuten.
- Am Ende des Entkalkungsprozesses entnehmen Sie die Schublade (8) und entleeren sie.
- Setzen Sie die Schublade wieder ein. Der Aufheizvorgang beginnt nun automatisch.

Hinweis: Um die Langlebigkeit des Produktes zu gewährleisten, wird empfohlen, die Schublade einmal pro Jahr zu reinigen.

(F) Reinigung & Pflege

Nehmen Sie nach jedem Bügeln den Wassertank heraus und leeren Sie ihn.

- Vergewissern Sie sich vor der Reinigung immer, dass das Gerät ausgeschaltet, vom Stromnetz getrennt und vollständig abgekühlt ist.
- Zum Reinigen der Bügelsohle und des weichen Materials am Griff empfiehlt es sich, ein feuchtes Tuch zu verwenden.
- Verwenden Sie niemals Chemikalien, Essig oder Scheuerschwämme (z. B. Schwämme mit grobem Nylongewebe usw.).

(G) Nach dem Bügeln

Verriegelungssystem

Das Gerät ist mit einem Verriegelungssystem ausgestattet, das einen praktischen Transport und eine einfache Aufbewahrung ermöglicht. Die Dampfstation kann am Griff des verriegelten Bügeleisens angehoben und getragen werden.

Hinweis: Stellen Sie vor dem Transport sicher, dass das Bügeleisen ordnungsgemäß verriegelt ist und der Wassertank leer ist.

- Stellen Sie das Bügeleisen senkrecht auf seiner Abstellfläche (6) auf der Bügelstation ab.
- Um das Bügeleisen zu verriegeln, drehen Sie den Schalter (14) zum Bügeleisen hin.

- Um das Bügeleisen zu entriegeln, drehen Sie den Schalter vom Bügeleisen weg. Das Bügeleisen wird entriegelt.

Für eine bequeme Aufbewahrung des Netzkabels siehe auch "Ergonomische Zertifizierung".

Aufbewahrung

Ziehen Sie den Netzstecker, leeren Sie den Wassertank und lassen Sie das Gerät abkühlen bevor Sie die Kabel zur Aufbewahrung verstauen.

Garantie und Service

Detaillierte Informationen finden Sie in der separaten Garantie- und Servicebroschüre oder unter www.braunhousehold.com.

Fehlerbehebung

Problem	Ursache	Behebung
Das Gerät schaltet sich nicht ein.	Der Netzstecker ist nicht angeschlossen.	Überzeugen Sie sich davon, dass das Gerät ordnungsgemäß angeschlossen ist und drücken Sie die Ein- / Ausschalttaste.
Unter der Basiseinheit tritt Dampf aus.	Das Überdruck-Schutzsystem hat sich geöffnet.	Schalten Sie das Gerät sofort aus und wenden Sie sich an einen autorisierten Braun Kundendienst.
Aus der Bügelsohle treten einzelne Wassertropfen aus.	Im Dampfversorgungsschlauch hat sich Kondenswasser gebildet, da die Dampffunktion erstmals verwendet wird oder längere Zeit nicht mehr verwendet wurde.	Drücken Sie mehrmals die Dampfaktivierungstaste, während Sie das Bügeleisen dabei vom Bügelbrett weghalten. Auf diese Weise wird kaltes Wasser aus dem Dampfkreislauf entfernt.
Aus der Bügelsohle tritt braune Flüssigkeit aus.	Es wurden chemische Wasserenthärtungsmittel oder andere Zusätze in den Wassertank oder den Boiler gegeben.	Geben Sie auf keinen Fall Zusätze in den Wassertank. Reinigen Sie die Bügelsohle mit einem feuchten Lappen und spülen Sie den Boiler aus.
Beim ersten Einschalten des Geräts bemerken Sie Rauch oder Geruch.	Einige Teile wurden mit einem Versiegelungs- / Schmiermittel versehen, das beim ersten Aufheizen des Bügeleisens verdampft.	Dies ist unbedenklich und tritt nach mehrmaligem Gebrauch des Bügeleisens nicht mehr auf. Wenn Geruch/ Rauch nach dem Abschalten des Gerätes noch immer vorhanden ist, wenden Sie sich an einen autorisierten Braun Kundendienst.
Das Gerät verursacht ein wiederkehrendes Geräusch, verbunden mit Vibrationen.	Wasser wird in den Boiler gepumpt.	Dies ist normal und es besteht kein Handlungsbedarf.

<p>Nach dem Befüllen des Wassertanks erlischt das Symbol  nicht.</p>	<p>Der Schwimmer funktioniert nicht ordnungsgemäß.</p>	<p>Leeren Sie den Wassertank, spülen Sie ihn aus und befüllen Sie ihn erneut.</p>
<p></p>	<p>Systemfehler</p>	<p>Ziehen Sie den Netzstecker, stecken Sie ihn erneut ein und drücken Sie die Ein- Ausschalttaste. Falls dieses Problem weiterhin besteht, schalten Sie das Gerät sofort aus und wenden Sie sich an einen autorisierten Braun Kundendienst.</p>
<p>Das Dampf-Symbol leuchtet permanent auf, aber es tritt kein Dampf aus der Bügelsohle aus.</p>	<p>Der Schwimmer funktioniert nicht ordnungsgemäß oder der Wassertank ist nicht richtig eingesetzt.</p>	<p>Schalten Sie das Gerät aus und ziehen Sie den Netzstecker. Entnehmen Sie den Wassertank, leeren Sie ihn, spülen Sie ihn aus und befüllen Sie ihn erneut. Setzen Sie den Wassertank wieder ein. Warten Sie bis sich das Gerät abgekühlt hat (mindestens 2.5 Stunden), dann versuchen sie es erneut. Falls dieses Problem weiterhin besteht, wenden Sie sich an einen autorisierten Braun Kundendienst.</p>
<p>Der Dampfversorgungsschlauch wird während des Gebrauchs heiß.</p>	<p>Das ist normal und wird verursacht durch den Dampf, der hindurch strömt.</p>	<p>Legen Sie den Dampfversorgungsschlauch auf die gegenüberliegende Seite, damit Sie diesen beim Bügeln nicht berühren.</p>
<p>Nach dem Entleeren der Schublade sind die folgenden Icons noch immer sichtbar  </p>	<p>Die Schublade wurde nicht komplett geleert oder ist noch nicht trocken.</p>	<p>Wiederholen Sie das Entleeren der Schublade und trocknen Sie deren Außenfläche.</p>
<p>Nachdem die Schublade wieder eingesetzt wurde, sind die folgenden Icons noch immer sichtbar  </p>	<p>Die Schublade wurde nicht korrekt wieder eingesetzt.</p>	<p>Setzen Sie die Schublade korrekt ein. Wenn die Icons weiterhin aufleuchten, ziehen Sie den Netzstecker und wenden Sie sich an einen autorisierten Braun-Kundendienst.</p>

ENGLISH

Description

- 1 Handle
- 2 On/Off button
- 3 LED display
- 4 iMode selector
- 5 Steam button
- 6 Heel rest
- 7 Iron rest
- 8 Drawer
- 9 Double cord storage
- 10 Double cord
- 11 Power cord
- 12 Power cord storage
- 13 Cable holder
- 14 Lock system
- 15 Removable water tank

Intended use

The appliance must be used only for ironing garments which are suitable for ironing according to the care label. In addition, the appliance can be used for refreshing. Never iron or dampen garments while wearing them.

Before first use

When steam is ready for the first time we recommend to iron for a few minutes over a rag to avoid manufacturing residues can dirty your garments.

(A) Filling the water tank

Make sure that the appliance is switched off and the system is unplugged.

- Remove the water tank [15].
- Fill the water tank with tap water, taking care not to exceed the “max” level but at least up to the mark “min”.

- If you have extremely hard water, we recommend that you use a mixture of 50 % tap water and 50 % distilled water.
- Never use distilled water exclusively. Do not add any additives (e.g. starch). Do not use condensation water from a tumble dryer.
- Insert the water tank.

Note: If you use filtering devices or in-house permanent descaler, make absolutely sure the water obtained is neutral ph.

(B) Start into operation

Before start ironing follow the garment care label instructions carefully. Fabrics with this symbol  are not ironable.

- Remove the appliance from the box using the handle [1] and place it so that it is level, on a flat, stable and fire-resistant surface.
- Fix the cable holder [13] on the ironing board and slide the double cord [10] into it.
- Place the iron on the iron rest [7] or on its heel rest [6], unwind completely both cords, plug in the appliance and press the On/Off button [2].
- The heating up icon starts flashing and you hear an acoustic signal. The iron will start to heat up.
- Once the temperature is reached, the steam setting icon (iCare) appears and you hear an acoustic signal indicating steam is ready.

Steam ironing

Press the steam button [5] to release steam.

Dry ironing

Iron without pressing the steam button [5]. Please note that after 10 minutes of dry ironing, the iron switches to the stand-by mode. After additional 10 minutes the auto off mode is activated.

Steam shot function

Press the steam button [5] twice in quick succession within 1 second. There will be

a continuous steam emission for a few seconds. Press the steam button once again during steam emission to stop the function.

(C) Settings

When the appliance is switched on, it will always be set to the iCare setting, independently on the last setting chosen. To switch from one setting to another, press the iMode selector (4).



It is suggested for most delicate garments like synthetics, silk and blended fabrics. This setting allows less power consumption.



It is suggested for garments like wool, polyester and cotton.



It is suggested for garments that need more powerful steam, like thick cotton/linen and jeans



With this setting you can iron with maximum steam during 15 minutes. After 15 minutes you can continue ironing in the turbo mode.

Note: The boost function is only available if the temperature has been reached and steam is ready.



The AutoSteam technology recognizes the movements of your iron in any direction and automatically releases the ideal amount of steam horizontally and vertically.

AutoSteam horizontal / AutoSteam vertical

Both settings provide continuous steam, without pressing the steam button and they have a similar steam rate to the iCare setting so they are suggested for the same garments like wool, polyester and cotton.

For your safety, the function stops when you put the iron in vertical respectively in horizontal.

The AutoSteam vertical function can also be used for steaming hanging clothes.

Caution: steam is very hot. Never iron or dampen garment while wearing them.

Ergonomic certification

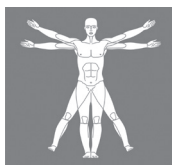

ERGOCERT
ERGONOMICS CERTIFYING INSTITUTE

This unit, assessed and certified by an Ergonomics Certifying Institute has been ergonomically designed, for effortless ironing and excellent results fulfilling the ergonomic requirements belonging to Polytechnical, Biomedical, Psychosocial (usability) and Human Centered Design Process area.

Real users have been actively involved in all phases of product design and in testing process to get a more satisfying experience.

Follow the below recommendations, for an effortless and more comfortable ironing experience:

- Before starting your ironing session, it is recommendable to self-adjust your ironing board in order to reduce shoulders bad postures. The ideal position should allow a 90° angle for your elbow so that your shoulders and back can freely move.
- In addition, for extra comfort and convenience during storage and transportation, wrap the power cord around the power cord storage (12) of the machine, then block it with the provided clip.
- It is mandatory emptying the water tank before transporting the unit and making sure not to overly bend your back while lifting it.
- In the case in which the unit is used from the floor, it is suggested to lay the iron with the heel rest on the working surface.

(D) Auto Off

This function is activated if after 10 minutes there has been no steam emission.

- When the iron is in the auto-off mode, the auto off icon starts flashing.
- To continue ironing, press any button and wait until the related icon for the setting is permanently on.
- After additional 10 minutes without steam emission, the iron and the steam station turn off.

(E) Descaling

- When descaling is needed the AutoClean icon starts flashing.
- The descaling process will start automatically always before the heating up process and takes about 2 minutes.
- At the end of the descaling process remove and empty the drawer (8).
- Re-insert the drawer. The heating up process is starting automatically.

Note: For a long-term maintenance of the product, a rinsing of the drawer is recommended once per year.

(F) Care and Cleaning

After every ironing session remove and empty the water tank.

- Before cleaning, always make sure that the appliance is switched off, unplugged and has cooled down completely.
- To clean the soleplate and the soft material on the handle it is suggested to use a damp cloth.

- Never use chemicals, vinegar or scouring pads (eg. sponges with coarse nylon fabrics etc).

(G) Storage

Lock system

The appliance is equipped with a lock system (14) for convenient transportation and easy storage. It is possible to lift and carry the appliance on the handle.

Note: Before transportation make sure the iron is properly locked and the water tank is empty.

- Place the iron vertically on its heel (6) rest or on the iron rest (7) on the base unit.
- To lock the iron turn the switch towards the iron.
- To unlock the iron turn the switch away from the iron. The iron will be released.



Storage

Unplug, empty the water tank and let the appliance cool down before winding the cords for storage. For a convenient storage of the power cord also refer to „Ergonomic Certification“.

Warranty and Service

For detailed information see separate warranty and service leaflet or visit www.braunhousehold.com.

Troubleshooting Guide

Problem	Cause	Solution
The appliance does not switch on.	The appliance is not plugged into a mains socket.	Make sure the appliance is correctly connected and press the On/Off button.
Steam comes out under the base unit.	The “max” pressure safety system has opened.	Turn the appliance off immediately and contact an authorised Braun Customer Service.
There are some water drops from the holes in the bottom of the soleplate.	Water has condensed inside the tubes because steam is being used for the first time, or has not been used for some time.	Press the steam button several times away from the ironing board. This will eliminate cold water from the steam circuit.
Brown coloured fluid leaks from the soleplate.	Chemical water softeners or additives have been poured into the water tank.	Never pour products into the water tank. Clean the soleplate with a damp cloth and rinse the boiler.
The first time the appliance is turned on, you notice smoke or smell.	Some parts have been treated with sealer/lubricant which evaporates the first time the iron heats up.	This is normal and will stop when you have used the iron a few times. If the smoke/smell is still present after turning off the appliance, contact an authorised Braun Customer Service.
The appliance emits an intermittent noise associated with vibrations.	Water is being pumped into the boiler.	This is normal and no action is needed.
After refilling the water tank, the icon  does not reset.	The water float does not work appropriately.	Empty the water tank, rinse out and refill.
	The water tank is not positioned correctly.	Position the water tank correctly.
	System error.	Unplug the appliance, plug it in again and press On/Off button. If this problem is still present, turn the appliance off immediately, unplug and contact an authorised Braun Customer Service.

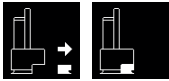
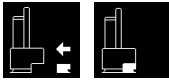
<p>Steam setting icon is permanently on, but there is no steam emission from the soleplate.</p>	<p>Water tank float is locked or the water tank is not correctly inserted.</p>	<p>Turn off and unplug the appliance. Remove and empty the water tank, rinse out and refill. Insert the water tank.</p> <p>Switch on the appliance and wait until the device is ready to use.</p> <p>Press the steam button and wait until steam comes out.</p> <p>Keep the steam button pressed for 10 seconds of steam emission then release the steam button.</p>
<p>The double cord gets hot during use.</p>	<p>This is normal. It is caused due to the steam passing through the cord during ironing.</p>	<p>Place the double cord on the opposite side so that you cannot touch the cord during ironing.</p>
<p>After emptying the drawer the icons</p>  <p>show up again</p>	<p>Drawer has not been emptied completely or is not dry.</p>	<p>Repeat the emptying of the drawer and dry its external surface.</p>
<p>After the drawer has been re-inserted the icons still appear</p> 	<p>Drawer has not been inserted completely.</p>	<p>Insert the drawer correctly.</p> <p>If this signal does not turn off, unplug and contact an authorized Braun Customer Service.</p>

Description

- 1 Poignée
- 2 Bouton marche/arrêt
- 3 Écran LED
- 4 Sélecteur iMode
- 5 Bouton d'activation de la vapeur
- 6 Talon d'appui
- 7 Repose-fer
- 8 Tiroir
- 9 Logement du double cordon
- 10 Double cordon
- 11 Cordon d'alimentation
- 12 Logement du cordon d'alimentation
- 13 Porte-câble
- 14 Système de verrouillage
- 15 Réservoir d'eau amovible

Usage prévu

L'appareil doit être utilisé uniquement pour repasser des vêtements dont l'étiquette d'entretien indique qu'ils sont adaptés au repassage. En outre, l'appareil peut être utilisé pour rafraîchir. Ne repassez ou ne défroissez jamais des vêtements avec votre fer lorsque vous les portez.

Avant la première utilisation

Lorsque la fonction vapeur est prête à être utilisée pour la première fois, nous recommandons de repasser un chiffon pendant quelques minutes afin d'éliminer les résidus de fabrication qui pourraient salir vos vêtements.

(A) Remplissage du réservoir d'eau

Assurez-vous que l'appareil est éteint et que le système est débranché.

- Retirez le réservoir d'eau (15).
- Remplissez le réservoir d'eau avec de l'eau du robinet, en prenant garde à ne pas dépasser le niveau « max » mais au moins jusqu'à la marque « min ».
- Si la dureté de votre eau est extrêmement élevée, nous vous recommandons d'utiliser un mélange constitué de 50 % d'eau du robinet et de 50 % d'eau distillée.
- N'utilisez jamais d'eau distillée seule. N'ajoutez pas d'autres produits chimiques (comme l'amidon). N'utilisez pas l'eau de condensation provenant d'un sèche-linge.
- Remplacez le réservoir d'eau.

Remarque : Si vous utilisez des dispositifs de filtration ou un détartrant permanent intégré, assurez-vous que le pH de l'eau obtenue soit neutre.

(B) Mise en marche

Avant de commencer le repassage, respectez soigneusement les instructions figurant sur l'étiquette d'entretien du vêtement. Les tissus présentant ce symbole  ne peuvent pas être repassés.

- Retirer l'appareil de la boîte à l'aide de la poignée (1) et le placer sur une surface plate et stable pour qu'il soit droit.
- Fixer le porte-câble (13) à la table à repasser et y faire glisser le double cordon (10).
- Posez le fer à repasser sur le repose-fer (7) ou sur son talon d'appui (6), déroulez complètement les deux cordons (10, 11), branchez l'appareil et appuyez sur le bouton marche/arrêt (2).
- L'icône de chauffage se met à clignoter et un signal sonore retentit. Le fer à repasser commence à chauffer.
- Une fois la température atteinte, l'icône au réglage de la vapeur (iCare) apparaît et un signal sonore retentit indiquant que la vapeur est prête.

Repassage à la vapeur

Appuyez sur le bouton d'activation de la vapeur (5).

Repassage à sec

Repassez sans appuyer sur le bouton d'activation de la vapeur (5). Veuillez noter que le fer à repasser passera en mode veille après un délai de 10 minutes en repassage à sec. Après 10 minutes de plus, le mode d'arrêt automatique est activé

Fonction jet de vapeur

En l'espace d'une seconde, appuyez rapidement deux fois sur le bouton d'activation de la vapeur (5). Une émission continue de vapeur de quelques secondes se produira. Pour arrêter la fonction, appuyez de nouveau sur le bouton d'activation de la vapeur pendant l'émission de vapeur.

(C) Réglages

Lorsque l'appareil est mis en marche, il est toujours réglé selon le réglage iCare, indépendamment du dernier réglage choisi.

Pour passer d'un réglage à un autre, appuyez sur le bouton sélecteur iMode (4).

Eco

Ce réglage est recommandé pour les tissus les plus délicats tels que les tissus synthétiques, la soie ou les tissus métissés. Ce réglage permet de réduire la consommation d'énergie.

iCare

Ce réglage est recommandé pour les tissus tels que la laine, le polyester et le coton.

Turbo

Ce réglage est recommandé pour les tissus qui nécessitent une puissance de vapeur plus élevée tels que le coton/le lin épais et le jean.

Fonction boost

Ce réglage vous permet de repasser avec un réglage maximum de la vapeur pendant 15 minutes.

Au bout de 15 minutes, vous pouvez continuer à repasser en mode turbo.

Remarque : La fonction boost est uniquement disponible si la température a été atteinte et que la vapeur est prête.

Technologie AutoSteam

La technologie AutoSteam reconnaît les mouvements du fer à repasser dans toutes les directions et libère automatiquement une quantité idéale de vapeur horizontalement et verticalement.

AutoSteam horizontal / AutoSteam vertical

Ces deux modes de réglage fournissent de la vapeur en continu sans avoir à appuyer sur le bouton d'activation de la vapeur et leur taux de vapeur est similaire à celui du réglage iCare, ils sont donc recommandés sur les mêmes textiles tels que la laine, le polyester et le coton.

Pour la sécurité des utilisateurs, cette fonction s'arrête dès que le fer à repasser est à la verticale, de même à l'horizontale.

La fonction AutoSteam vertical peut également être utilisée pour projeter de la vapeur sur des vêtements suspendus.

Attention : La vapeur est très chaude. Ne jamais repasser ou défroisser des vêtements tandis qu'ils sont portés.

Ergonomic certification

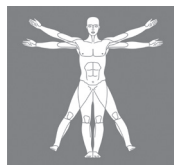

ERGOCERT
ERGONOMICS CERTIFYING INSTITUTE

Cette unité, évaluée et certifiée par un institut de certification de l'ergonomie a été conçue ergonomiquement pour un repassage sans effort et d'excellents résultats remplissant les exigences ergonomiques relatifs aux domaines suivants : polytechnique, biomédical, psychosocial (facilité d'utilisation) et processus de conception centré sur les personnes.

Des utilisateurs réels ont activement été impliqués dans toutes les phases de conception du produit et de processus de test pour obtenir une expérience plus satisfaisante.

Suivez les recommandations ci-dessous pour une expérience de repassage sans effort et plus confortable :

- Avant de commencer le repassage, il est recommandé de régler votre table à repasser afin de minimiser une mauvaise posture de vos épaules. La position idéale doit permettre un angle de 90° pour votre coude afin que vos épaules et votre dos puissent bouger librement.
- Par ailleurs, pour davantage de confort pendant le rangement et le transport, enrouler le cordon d'alimentation autour du logement du cordon d'alimentation (12) de la machine et le fixer à l'aide du clip fourni.
- Il est obligatoire de vider le réservoir d'eau avant de transporter l'unité et de s'assurer de ne pas trop courber le dos pour le soulever.
- Si l'unité est utilisée en étant posée au sol, il est recommandé de poser le fer à repasser sur son talon d'appui sur la surface de travail.

(D) Arrêt automatique

Cette fonction est activée si aucune émission de vapeur n'a lieu durant 10 minutes.

- Lorsque le fer à repasser est en mode arrêt automatique, l'icône d'arrêt automatique se met à clignoter.
- Pour continuer à repasser, appuyez sur n'importe quel bouton et patientez jusqu'à ce que l'icône correspondant au réglage soit allumée en continu.
- Après 10 minutes de plus sans émission de vapeur, le fer à repasser et la station à vapeur s'éteignent.

(E) Détartrage

- Lorsqu'un détartrage est nécessaire, l'icône AutoClean se met à clignoter.
- La procédure de détartrage commence toujours automatiquement avant la procédure de chauffage et prend environ 2 minutes.

- Après la procédure de détartrage, retirer et vider le tiroir (8).
- Réinsérer le tiroir. La procédure de chauffage se lance automatiquement.

Remarque : Pour un entretien à long-terme du produit, il est recommandé de rincer le tiroir une fois par an.

(F) Entretien et nettoyage

Après chaque session de repassage, retirez et videz le réservoir d'eau.

- Avant le nettoyage, assurez-vous toujours que l'appareil est éteint, débranché et entièrement refroidi.
- Pour nettoyer la semelle et le matériau tendre sur la poignée, utilisez un chiffon humide.
- N'utilisez jamais de produits chimiques, de vinaigre ou de tampons à récurer (par exemple des éponges avec des grattoirs en nylon, etc.).

(G) Après le repassage

Système de verrouillage

L'appareil est équipé d'un système de verrouillage facilitant le transport et le rangement. Il est possible de soulever et de transporter l'appareil par la poignée du fer à repasser lorsque ce dernier est verrouillé.

Remarque : avant de transporter le fer à repasser, assurez-vous qu'il est correctement verrouillé et que le réservoir d'eau est vide.

- Poser le fer à repasser à la verticale sur son talon d'appui (6) ou sur le repose-fer (7) de la base.
- Pour verrouiller le fer à repasser, tournez la molette vers le fer à repasser.
- Pour déverrouiller le fer à repasser, tournez la molette à l'opposé du fer à repasser. Le fer à repasser est alors déverrouillé.

Rangement

Débranchez, videz le réservoir d'eau et laissez l'appareil se refroidir avant d'enrouler les cordons pour les ranger.



Pour un rangement pratique du cordon d'alimentation, reportez-vous également à « Certification ergonomique ».

Garantie et service

Pour des informations détaillées, voir la notice de garantie et de service ou consulter le site www.braunhousehold.com.

Guide de dépannage

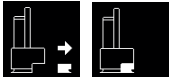
Problème	Cause	Solution
L'appareil ne s'allume pas.	L'appareil n'est pas branché à une prise de courant.	Assurez-vous que l'appareil est raccordé correctement et appuyez sur le bouton marche/arrêt.
De la vapeur s'échappe sous l'unité de base.	Le système de sécurité de pression « max » s'est ouvert.	Éteignez immédiatement l'appareil et contactez un service après-vente agréé Braun.
Quelques gouttes d'eau s'échappent des trous situés sous la semelle.	De l'eau s'est condensée à l'intérieur des tubes car la vapeur est utilisée pour la première fois ou n'a pas été utilisée pendant un certain temps.	Appuyez plusieurs fois sur le bouton d'activation de la vapeur, loin de la planche à repasser. Cela éliminera l'eau froide du circuit de vapeur.
Un liquide de couleur marron s'échappe de la semelle.	Des adoucissants d'eau de nature chimique ou des additifs ont été versés dans le réservoir d'eau.	Ne versez jamais de produits dans le réservoir d'eau. Nettoyez la semelle à l'aide d'un chiffon humide et rincez le chauffe-eau.
Vous constatez un dégagement de fumée ou une odeur lors de la première mise en marche de l'appareil.	Certaines pièces ont été traitées à l'aide d'un enduit protecteur ou d'un lubrifiant qui s'évapore la première fois que le fer à repasser chauffe.	Cela est normal et cessera lorsque vous aurez utilisé le fer à repasser plusieurs fois. Si la fumée/l'odeur est toujours présente après avoir éteint l'appareil, contactez un service après-vente agréé Braun.
L'appareil émet un bruit intermittent associé à des vibrations.	De l'eau est en train d'être pompée dans le chauffe-eau.	Cela est normal. Vous n'avez rien à faire.
L'icône  ne se réinitialise pas après avoir rempli le réservoir d'eau.	Le flotteur ne fonctionne pas correctement.	Videz le réservoir d'eau, rincez-le et remplissez-le à nouveau.
	Le réservoir d'eau n'est pas positionné correctement.	Positionnez-le correctement.

	<p>Erreur du système.</p>	<p>Débranchez l'appareil, rebranchez-le et appuyez sur le bouton marche/arrêt. Si ce problème persiste, éteignez immédiatement l'appareil, débranchez-le et contactez un service après-vente agréé Braun.</p>
<p>L'icône de la fonction vapeur reste allumée en permanence mais aucune vapeur ne sort de la semelle.</p>	<p>Le flotteur du réservoir d'eau est bloqué ou le réservoir d'eau n'est pas positionné correctement.</p>	<p>Éteignez et débranchez l'appareil. Retirez et videz le réservoir d'eau, rincez-le et remplissez-le à nouveau. Remplacez le réservoir d'eau.</p> <p>Mettez l'appareil en marche et attendez qu'il soit prêt à être utilisé.</p> <p>Appuyez sur le bouton d'activation de la vapeur et attendez que de la vapeur sorte de la semelle.</p> <p>Appuyez sur le bouton d'activation de la vapeur pendant 10 secondes et le relâchez.</p>
<p>Le double cordon devient chaud pendant l'utilisation.</p>	<p>Cela est normal. Cela est dû à la circulation de la vapeur dans le cordon pendant le repassage.</p>	<p>Positionnez le double cordon du côté opposé de sorte à ce que vous ne puissiez pas toucher le cordon pendant le repassage.</p>
<p>Après avoir vidé le tiroir, l'icône réapparaît</p> 	<p>Le tiroir n'a pas été vidé complètement ou n'est pas sec.</p>	<p>Recommencer l'opération de vidange du tiroir et sécher sa surface externe.</p>
<p>Une fois le tiroir réinséré, l'icône est toujours visible</p> 	<p>Le tiroir n'a pas été complètement réinséré.</p>	<p>Insérer correctement le tiroir.</p> <p>Si le signal persiste, débrancher l'appareil et contacter un service après-vente agréé Braun.</p>

Descripción

- 1 Asa
- 2 Botón ON/OFF (encendido/apagado)
- 3 Pantalla LED
- 4 Selector iMode
- 5 Botón de vapor
- 6 Parte trasera de apoyo
- 7 Superficie de apoyo de la plancha
- 8 Cajetín
- 9 Almacenamiento del cable doble
- 10 Cable doble
- 11 Cable de alimentación
- 12 Recogecables para cable de alimentación
- 13 Soporte para el cable
- 14 Sistema de bloqueo
- 15 Depósito de agua extraíble

Uso previsto

El aparato solo debe utilizarse para planchar las prendas adecuadas según la etiqueta de cuidados. Además, el aparato también se puede utilizar para refrescar prendas. Nunca planche ni humedezca prendas mientras las lleva puestas.

Antes del primer uso

Le recomendamos que planche sobre un trapo viejo cuando el vapor esté listo por primera vez para evitar manchar la ropa con residuos del proceso de fabricación.

(A) Llenado del depósito de agua

Asegúrese de que el aparato se encuentra apagado y el sistema esté desenchufado.

- Retire el depósito de agua (15).
- Llene el depósito de agua con agua del grifo y tenga cuidado al hacerlo de no

superar la marca de nivel «máx.», pero llegue al menos a la marca «mín.».

- Si el agua es extremadamente dura, le recomendamos que emplee una mezcla compuesta por un 50 % de agua del grifo y un 50 % de agua destilada.
- No utilice nunca únicamente agua destilada. No agregue aditivos (p. ej., almidón). No emplee el agua de condensación de la secadora.
- Inserte el depósito de agua.

Nota: Si utiliza dispositivos de filtrado o un descalcificador interno permanente, asegúrese por completo de que el agua obtenida es de pH neutro.

(B) Puesta en funcionamiento

Antes de empezar a planchar, lea detenidamente las instrucciones de la etiquetas de cuidado de la prenda. Los tejidos marcados con el símbolo  no deben plancharse.

- Saque el aparato de la caja por el asa (1) y colóquelo de forma que esté nivelado, sobre una superficie plana, estable y resistente al fuego.
- Fije el soporte para el cable (13) sobre la tabla de planchar e introduzca en él el cable doble (10).
- Coloque la plancha sobre la superficie de apoyo de la plancha (7) o sobre su parte trasera de apoyo (6), desenrolle los cables (10, 11) por completo, enchufe el aparato y pulse el botón de encendido/apagado (2).
- El icono de calentamiento empieza a parpadear y se oye una señal acústica. La plancha comenzará a calentarse.
- En cuanto se haya alcanzado la temperatura, aparece el icono de ajuste de vapor (iCare) y se puede oír una señal acústica que indica que el vapor está listo.

Planchado a vapor

Pulse el botón de vapor (5) para liberar vapor.

Planchado en seco

Planche sin haber pulsado el botón de vapor (5). Tenga en cuenta que tras 10 minu-

tos de planchado en seco, la plancha pasará al modo de espera. Después de otros 10 minutos se activa el modo de apagado automático.

Función de golpe de vapor

Pulse el botón de vapor (5) dos veces en sucesión rápida en el plazo de un segundo. De esta manera, se emitirá vapor de forma continuada durante unos segundos. Pulse de nuevo el botón de vapor durante la emisión de vapor para detener la función.

(C) Ajustes

Al encender el aparato, se selecciona siempre el modo iCare, independientemente del último ajuste elegido.

Para pasar de un ajuste a otro, presione el selector iMode (4).

Eco

Recomendado para las prendas más delicadas, como tejidos sintéticos, seda y tejidos mixtos. Este ajuste permite consumir menos energía.

iCare

Recomendado para tejidos como lana, poliéster y algodón.

Turbo

Recomendado para prendas que requieren una mayor potencia de vapor, como las de lino/algodón grueso, y para vaqueros.

Función Boost

Con este ajuste puede planchar con el vapor máximo durante 15 minutos.

Al cabo de 15 minutos puede seguir planchando con el modo Turbo.

Nota: La función Boost solamente está disponible si se ha alcanzado la temperatura y el vapor está listo.

Tecnología AutoSteam

La tecnología AutoSteam reconoce los movimientos de su plancha y libera de forma automática la cantidad ideal de vapor tanto horizontal como verticalmente.

AutoSteam horizontal / AutoSteam vertical

Ambos ajustes proporcionan vapor continuo sin tener que pulsar el botón de vapor y tienen un caudal de vapor similar al ajuste iCare por lo que son adecuados para el mismo tipo de prendas como lana, poliéster y algodón.

Para su seguridad, esta función se detiene cuando coloca la plancha en posición vertical u horizontal.

La función vertical AutoSteam también puede utilizarse para planchar a vapor ropa colgada.

Precaución: El vapor está muy caliente. Nunca planche ni humedezca prendas mientras las lleva puestas.

Certificación ergonómica

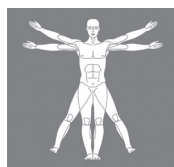

ERGOCERT
ERGONOMICS CERTIFYING INSTITUTE

Esta unidad, evaluada y certificada por un Instituto de certificación ergonómica ha sido diseñado ergonómicamente para un planchado cómodo y unos resultados excelentes que cumplen los requisitos ergonómicos del área de proceso de diseño centrado en el ser humano, psicosocial (facilidad de uso), biomédico y politécnico.

En todas las fases de diseño de producto y en el proceso de prueba se han involucrado activamente usuarios reales para lograr una experiencia más satisfactoria.

Siga las recomendaciones a continuación para una experiencia de planchado más cómoda y sin complicaciones:

- Antes de empezar a planchar se recomienda que cada uno ajuste la tabla de planchar para evitar malas posturas de los hombros. La posición ideal debería dejar un ángulo de 90° para el codo de modo que los hombros y la espalda puedan moverse libremente.
- Asimismo para una mayor comodidad durante el transporte y el

almacenamiento, enrolle el cable de alimentación alrededor del recogecables (12) de la máquina y luego bloquéelo con el clip suministrado.

- Se recomienda vaciar el depósito de agua antes de transportar la unidad y asegurarse de no curvar en exceso la espalda al levantarla.
- Si la unidad se utiliza desde el suelo, es preferible colocar la plancha con la parte trasera de apoyo sobre la superficie de trabajo.

(D) Apagado automático

Esta función se activa tras 10 minutos sin emisión de vapor.

- Cuando la plancha se encuentra en el modo de apagado automático, el icono de apagado automático empieza a parpadear.
- Para continuar planchando, pulse cualquier botón y espere a que el icono relacionado con el ajuste esté encendido de forma continua.
- Al cabo de otros 10 minutos sin emitir vapor, la plancha y la estación de vapor se apagan.

(E) Descalcificación

- Para proceder a la descalcificación es necesario que el icono AutoClean empiece a parpadear.
- El proceso de descalcificación empezará automáticamente siempre antes del proceso de calentamiento y tarda unos 2 minutos.
- Al final de proceso de descalcificación, retire y vacíe el cajetín (8).
- Vuelva a introducir el cajetín. El proceso de calentamiento empieza de forma automática.

Nota: Para el mantenimiento a largo plazo del producto, se recomienda realizar un enjuague del cajetín una vez al año.

(F) Cuidado y limpieza

Retire y limpie el depósito de agua tras cada planchado.

- Antes de limpiar el aparato, asegúrese siempre de que está apagado, desenchufado y de que se ha enfriado completamente.
- Para limpiar la suela de la plancha y el material blando del asa, se recomienda usar un trapo húmedo.
- No utilice nunca productos químicos, vinagre o estropajos (p. ej., estropajos con fibras de nailon ásperas, etc.).

(G) Después del planchado

Sistema de bloqueo

El aparato está equipado con un sistema de bloqueo que permite transportarlo cómodamente y guardarlo de forma sencilla. Es posible levantar y transportar el aparato con el asa de la plancha bloqueada.

Nota: Antes del transporte asegúrese de que la plancha esté correctamente bloqueada y de que el depósito de agua esté vacío.

- Coloque la plancha verticalmente sobre su parte trasera (6) apoyada en la superficie de apoyo (7) de la unidad base.
- Para bloquear la plancha, gire el botón del sistema de bloqueo hacia la plancha.
- Para desbloquear la plancha, gire el botón del sistema de bloqueo hacia fuera. La plancha se desbloqueará.

Almacenamiento

Desenchufe la plancha, vacíe el depósito de agua y deje que el aparato se enfríe antes de enrollar los cables para guardarlo.

Para obtener más información sobre cómo guardar el cable de alimentación de forma sencilla consulte también «Certificación ergonómica».

Garantía y servicio

Para obtener información detallada, consulte el cuaderno de la garantía y el servicio o visite www.braunhousehold.com.

Guía de resolución de problemas

Problema	Causa	Solución
El aparato no se enciende.	El aparato no está conectado a una toma de red.	Asegúrese de que el aparato se encuentra correctamente conectado y pulse el botón de encendido/apagado.
Sale vapor por debajo de la unidad base.	Se ha abierto el sistema de seguridad de presión «máx.».	Apague el aparato de inmediato y póngase en contacto con un servicio de atención al cliente autorizado de Braun.
Hay un poco de agua que gotea de los orificios de la parte inferior de la suela de la plancha.	El agua se ha condensado dentro de los tubos porque es la primera vez que se usa vapor o bien porque no se ha usado durante un tiempo.	Pulse el botón de vapor varias veces con el aparato apartado de la tabla de planchar. De este modo se elimina el agua fría del circuito de vapor.
Sale un líquido de color marrón por la suela de la plancha.	Se han agregado aditivos o ablandadores de agua químicos en el depósito de agua.	No agregue nunca productos en el depósito de agua. Limpie la suela de la plancha con un trapo húmedo y enjuague la caldera.
Percibe humo o cierto olor la primera vez que enciende el aparato.	Algunas piezas se han tratado con sellador/lubricante, que se evapora la primera vez que la plancha se calienta.	Es algo normal y cesará tras utilizar la plancha unas cuantas veces. Si el olor o el humo no desaparecen tras apagar la plancha, póngase en contacto con un servicio de atención al cliente autorizado de Braun.
El dispositivo emite un sonido intermitente y vibra.	Se está bombeando agua al interior de la caldera.	Esto es normal y no es necesario hacer nada.
Después de rellenar el depósito de agua, el icono  no se reinicia.	El flotador no funciona correctamente.	Vacíe el depósito de agua, enjuáguelo y llénelo de nuevo.
	El depósito de agua no está bien colocado.	Coloque el depósito de agua correctamente.

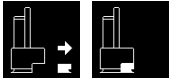
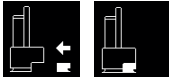
	<p>Error del sistema.</p>	<p>Desenchufe el aparato, enchúfelo de nuevo y pulse el botón de encendido/apagado. Si el problema persiste, apague el aparato de inmediato, desenchúfelo y póngase en contacto con un servicio de atención al cliente autorizado de Braun.</p>
<p>El icono de vapor se encuentra encendido de modo permanente, pero la suela de la plancha no emite vapor.</p>	<p>El flotador del depósito de agua está bloqueado o el depósito de agua no está colocado correctamente.</p>	<p>Apague y desenchufe el aparato. Extraiga y vacíe el depósito de agua, enjuáguelo y llénelo de nuevo. Inserte el depósito de agua. Encienda el aparato y espere a que esté listo para usarse. Pulse el botón de vapor y espere a que salga vapor. Mantenga el botón de vapor pulsado durante 10 segundos mientras emite vapor y después suéltelo.</p>
<p>El cable doble se calienta durante el uso.</p>	<p>Es normal. Se debe a que el vapor pasa por el cable durante el planchado.</p>	<p>Coloque el cable doble en el lado opuesto, de modo que no pueda tocarlo mientras plancha.</p>
<p>Tras vaciar el cajetín, aparecerán de nuevo los iconos</p> 	<p>El cajetín no se ha vaciado por completo o no está seco.</p>	<p>Repita el vaciado del cajetín y seque la superficie exterior.</p>
<p>Después de volver a introducir el cajetín, los iconos se siguen visualizando</p> 	<p>El cajetín no se ha insertado por completo.</p>	<p>Inserte el cajetín correctamente. Si la señal no se apaga, desenchufe el aparato y póngase en contacto con un servicio de atención al cliente autorizado de Braun.</p>

Descripció

- 1 Nansa
- 2 Botó d'encesa/apagada
- 3 Pantalla LED
- 4 Selector iMode
- 5 Botó de vapor
- 6 Talonera
- 7 Reposaplanxa
- 8 Calaix
- 9 Emmagatzematge de cable doble
- 10 Cable doble
- 11 Cable d'alimentació
- 12 Emmagatzematge del cable d'alimentació
- 13 Suport del cable
- 14 Sistema de tancament
- 15 Dipòsit d'aigua extraïble

Ús previst

L'aparell només s'ha d'utilitzar per planxar peces que siguin aptes per planxar segons l'etiqueta. A més, l'aparell es pot utilitzar per refrescar. Mai no s'han de planxar ni humitejar les peces mentre es porten posades.

Abans d'usar per primera vegada

Quan el vapor estigui llest per primera vegada us recomanem planxar durant uns minuts sobre un drap per evitar que els residus de fabricació puguin embrutar les peces de roba.

(A) Omplir el dipòsit d'aigua

Assegureu-vos que l'aparell està apagat i el sistema desendollat.

- Traieu el dipòsit d'aigua [15].

- Ompliu el dipòsit amb aigua de l'aixeta, tenint cura de no sobrepassar el nivell "max" però almenys fins a la marca "min".
- Si teniu aigua extremadament dura, us recomanem que utilitzeu una barreja de 50 % d'aigua de l'aixeta i 50 % d'aigua destil·lada.
- Mai no utilitzeu exclusivament aigua destil·lada. No afegiu additius (per exemple, midó). No utilitzeu aigua de condensació d'una assecadora.
- Introduïu el dipòsit d'aigua.

Nota: Si utilitzeu dispositius de filtratge o un descalcificador permanent propi, assegureu-vos que l'aigua obtinguda té un pH neutre.

(B) Posada en funcionament

Abans de començar a planxar, seguiu atentament les instruccions de l'etiqueta de la peça de roba. Els teixits amb aquest símbol  no es poden planxar.

- Traieu l'aparell de la caixa per la nansa (1) i col·loqueu-lo de manera que quedi anivellat, sobre una superfície plana, estable i resistent al foc.
- Fixeu el suport del cable [13] a la taula de planxar i feu lliscar el cable doble [10].
- Col·loqueu la planxa sobre el reposaplanxa (7) o sobre la talonera (6), desenrotlleu completament els dos cables, endol·leu l'aparell i premeu el botó d'encesa/apagada [2].
- La icona d'escalfament comença a parpellejar i se sent un senyal acústic. La planxa es començarà a escalfar.
- Un cop aconseguida la temperatura, apareix la icona d'ajust de vapor (iCare) i se sent un senyal acústic que indica que el vapor està llest.

Planxar amb vapor

Premeu el botó de vapor [5] per alliberar el vapor.

Planxat en sec

Planxar sense prémer el botó de vapor [5]. Tingueu en compte que després de 10 mi-

nuts de planxar en sec, la planxa passa al mode d'espera. Després de 10 minuts addicionals, s'activa el mode d'apagada automàtica.

Funció de raig de vapor

Premeu el botó de vapor (5) dues vegades seguides en el termini d'1 segon. S'expulsarà un vapor continu durant uns segons. Torneu a prémer el botó de vapor durant l'expulsió de vapor per aturar la funció.

(C) Ajustaments

Quan l'aparell s'encén, sempre s'ajusta a la configuració iCare, independentment de la darrera configuració escollida. Per passar d'un ajustament a un altre, premeu el selector iMode (4).

Eco

Es recomana per a les peces més delicades, com les sintètiques, la seda i els teixits mixtos. Aquest ajustament permet un consum d'energia menor.

iCare

S'aconsella per a peces com la llana, el polièster i el cotó.

Turbo

S'aconsella per a peces de roba que necessiten un vapor més potent, com el cotó gruixut, el lli i els texans.

Funció Boost

Amb aquest ajustament pot planxar amb el màxim vapor durant 15 minuts. Després de 15 minuts podeu continuar planxant en el mode Turbo.

Nota: La funció Boost només està disponible si s'ha aconseguit la temperatura i el vapor està llest.

Tecnologia AutoSteam

La tecnologia AutoSteam reconeix els moviments de la planxa en qualsevol direcció i allibera automàticament la quantitat ideal de vapor en horitzontal i vertical.

AutoSteam horitzontal / AutoSteam vertical

Els dos ajustaments proporcionen vapor continu, sense necessitat de prémer el botó de vapor i tenen una taxa de vapor similar a la de l'ajust iCare, per la qual cosa se suggereixen per a les peces de llana, polièster i cotó.

Per a la vostra seguretat, la funció s'atura quan es posa la planxa en posició vertical o en horitzontal.

La funció AutoSteam vertical també es pot utilitzar per vaporitzar roba penjada.

Precaució: el vapor és molt calent. Mai no s'ha de planxar ni humitejar la peça mentre es porta posada.

Certificació ergonòmica

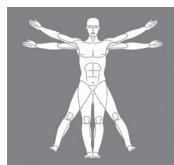

ERGOCERT
ERGONOMICS CERTIFYING INSTITUTE

Aquesta unitat, avaluada i certificada per un institut certificador d'ergonomia, ha estat dissenyada ergonòmicament, per planxar sense esforç i obtenir resultats excel·lents complint els requisits ergonòmics pertanyents a l'àrea de processos politècnics, biomèdics, psicosocials (usabilitat) i de disseny centrat en l'ésser humà.

Els usuaris reals han participat activament a totes les fases del disseny del producte i en el procés de proves per aconseguir una experiència més satisfactòria.

Seguiu les següents recomanacions per planxar sense esforç i amb més comoditat:

- Abans de començar a planxar, és recomanable autoajustar la taula de planxar per reduir les males postures de les espatlles. La posició ideal ha de permetre un angle de 90° per al colze, de manera que les espatlles i l'esquena es puguin moure lliurement.
- A més, per a més comoditat i conveniència durant l'emmagatzematge i el transport, enrotlleu el cable d'alimentació al voltant del compartiment per al cable d'alimentació (12) de la màquina i, a

continuació, bloquegi'l amb el clip subministrat.

- És obligatori buidar el dipòsit d'aigua abans de transportar la unitat i assegurar-se de no doblegar gaire l'esquena en aixecar-la.
- En el cas que la unitat s'utilitzi des del terra, se suggereix col·locar la planxa amb el taló recolzat a la superfície de treball.

(D) Apagada automàtica

Aquesta funció s'activa si després de 10 minuts no hi ha hagut cap expulsió de vapor.

- Quan la planxa està en mode d'apagada automàtica, la icona d'apagada automàtica comença a parpellejar.
- Per continuar planxant, premeu qualsevol botó i espereu fins que la icona relacionada amb l'ajust s'encengui permanentment.
- Després de 10 minuts més sense expulsió de vapor, la planxa i el centre de planxat s'apaguen.

(E) Descalcificació

- Quan cal descalcificar, la icona AutoClean comença a parpellejar.
- El procés de descalcificació s'iniciarà automàticament abans del procés d'escalfament i dura uns 2 minuts.
- Al final del procés de descalcificació, traieu i buideu el calaix (8).
- Torneu a introduir el calaix. El procés d'escalfament s'inicia automàticament.

Nota: Per a un manteniment a llarg termini del producte, es recomana esbandir el calaix un cop l'any.

(F) Cura i neteja

Cada vegada que planxeu, traieu i buideu el dipòsit d'aigua.

- Abans de la neteja, assegureu-vos sempre que l'aparell està apagat, desendollat i s'ha refredat completament.
- Per netejar la sola i el material tou del mànec es recomana fer servir un drap humit.
- No utilitzeu mai productes químics, vinagre ni fregalls (per exemple, esponges amb teixits de niló gruixut, etc.).

(G) Emmagatzematge

Sistema de tancament

L'aparell està equipat amb un sistema de bloqueig (14) per facilitar-ne el transport i l'emmagatzematge. Es pot aixecar i transportar l'aparell per la nansa.

Nota: Abans de transportar-la, assegureu-vos que la planxa està ben tancada i que el dipòsit d'aigua és buit.

- Col·loqueu la planxa en posició vertical sobre la talonera (6) o sobre el reposaplanxa (7) a la unitat base.
- Per bloquejar la planxa, gireu l'interruptor cap a la planxa.
- Per desbloquejar la planxa, gireu l'interruptor allunyant-lo de la planxa. La planxa s'alliberarà.

Emmagatzematge

Desendolieu l'aparell, buideu el dipòsit d'aigua i deixeu que es refredi abans d'enrotllar els cables per guardar-lo. Per guardar còmodament el cable d'alimentació, consulteu també l'apartat "Certificació ergonòmica".

Garantia i servei

Per obtenir informació detallada, consulteu el fullet de garantia i servei tècnic o visiteu www.braunhousehold.com.

Guia de resolució de problemes

Problema	Causa	Solució
L'aparell no s'encén.	L'aparell no està endollat a una presa de corrent.	Assegureu-vos que l'aparell estigui connectat correctament i premeu el botó d'encesa/apagada.
Surt vapor per sota de la unitat base.	El sistema de seguretat de pressió "màxima" s'ha obert.	Apagueu immediatament l'aparell i poseu-vos en contacte amb un servei d'atenció al client autoritzat de Braun.
Hi ha algunes gotes d'aigua dels forats a la part inferior de la sola.	L'aigua s'ha condensat a l'interior dels tubs perquè s'està fent servir vapor per primera vegada, o no s'ha fet servir durant algun temps.	Premeu el botó de vapor diverses vegades lluny de la taula de planxar. Això eliminarà l'aigua freda del circuit de vapor.
Surt líquid de color marró de la sola.	S'han abocat descalcificadors o additius químics al dipòsit d'aigua.	No aboqueu mai productes al dipòsit d'aigua. Netegeu la sola amb un drap humit i esbandiu la caldera.
La primera vegada que s'encén l'aparell, es percep fum o olor.	Algunes peces han estat tractades amb segellador o lubricant que s'evapora la primera vegada que s'escafa la planxa.	Això és normal i deixarà de passar quan hagi utilitzat la planxa unes quantes vegades. Si el fum o l'olor persisteixen després d'apagar l'aparell, poseu-vos en contacte amb un servei d'atenció al client autoritzat de Braun.
L'aparell emet un soroll intermitent combinat amb vibracions.	S'està bombant aigua a la caldera.	Això és normal i no cal prendre cap mesura.
Després d'emplenar el dipòsit d'aigua, la icona  no es restableix.	El flotador no funciona correctament.	Buideu el dipòsit d'aigua, esbandiu-lo i torneu a omplir-lo.
	El dipòsit d'aigua no està col·locat correctament.	Col·loqueu correctament el dipòsit d'aigua.
	Error del sistema.	Desendolieu l'aparell, torneu a endollar-lo i premeu el botó d'encesa/apagada. Si el problema persisteix, apagueu immediatament l'aparell, desconnecteu-lo i poseu-vos en contacte amb un servei tècnic autoritzat de Braun.

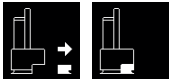
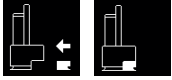
<p>La icona d'ajust de vapor està engegada permanentment, però no s'expulsa vapor de la sola.</p>	<p>El flotador del dipòsit d'aigua està bloquejat o el dipòsit d'aigua no està inserit correctament.</p>	<p>Apagueu i desendolieu l'aparell. Traieu i buideu el dipòsit d'aigua, esbandiu-lo i torneu a omplir-lo. Introduïu el dipòsit d'aigua.</p> <p>Enceneu l'aparell i espereu fins que estigui llest per al seu ús.</p> <p>Premeu el botó de vapor i espereu que surti vapor.</p> <p>Mantingueu premut el botó de vapor durant 10 segons d'emissió de vapor i, a continuació, deixeu-lo anar.</p>
<p>El cable doble s'escalfa durant l'ús.</p>	<p>Això és normal. Això és degut al vapor que passa pel cordó mentre es planxa.</p>	<p>Col·loqueu el cordó doble al costat oposat per a no tocar-lo mentre planxeu.</p>
<p>Després de buidar el calaix les icones</p> 	<p>El calaix no s'ha buidat completament o no està sec.</p>	<p>Repetiu el buidatge del calaix i assequeu la seva superfície exterior.</p>
<p>Després de tornar a introduir el calaix segueixen apareixent les icones</p> 	<p>El calaix no està completament introduït.</p>	<p>Introduïu el calaix correctament.</p> <p>Si aquest senyal no s'apaga, desendolieu l'aparell i poseu-vos en contacte amb un servei d'atenció al client autoritzat de Braun.</p>

Descrição

- 1 Pega
- 2 Botão On/Off
- 3 Visor LED
- 4 Seletor de iMode
- 5 Botão de vapor
- 6 Suporte de descanso
- 7 Suporte do ferro de engomar
- 8 Gaveta
- 9 Compartimento do cabo duplo
- 10 Cabo duplo
- 11 Cabo de alimentação
- 12 Compartimento do cabo de alimentação
- 13 Suporte do cabo
- 14 Sistema de bloqueio
- 15 Depósito de água removível

Utilização prevista

O aparelho só deve ser utilizado para engomar roupas que sejam adequadas para engomagem de acordo com a respetiva etiqueta. Além disso, o aparelho pode ser utilizado para refrescar. Nunca engome nem humedeça peças de roupa enquanto estiver a usá-las.

Antes da primeira utilização

Quando o vapor estiver operacional pela primeira vez, recomendamos que engome durante alguns minutos sobre um pano, para evitar que os resíduos de fabrico sejam as suas roupas.

(A) Encher o depósito de água

Certifique-se de que o aparelho está desligado e o sistema está desconetado da tomada.

- Retire o depósito de água (9).
- Encha o depósito de água com água da torneira, tendo atenção para não exceder o nível “max”, mas no mínimo até à marca “min”.
- Se a sua água for extremamente dura, recomendamos que utilize uma mistura de 50% de água da torneira e 50% de água destilada.
- Nunca utilize apenas água destilada. Não adicione quaisquer aditivos (por ex. goma). Não utilize água de condensação de uma máquina de secar.
- Introduza o depósito de água.

Nota: Se utilizar dispositivos de filtragem ou um descalcificador doméstico permanente, certifique-se de que a água obtida tem ph neutro.

(B) Iniciar o funcionamento

Antes de começar a engomar, siga cuidadosamente as instruções da etiqueta da roupa. Os tecidos com este símbolo  não podem ser engomados.

- Remova o aparelho da caixa pela pega (1) e pouse-o na horizontal sobre uma superfície plana, estável e resistente ao fogo.
- Fixe o suporte do cabo (13) à tábua de engomar e introduza o cabo duplo (10) no suporte.
- Coloque o ferro no respetivo suporte (7) ou no suporte de descanso (6), desenrole completamente ambos os cabos (10,11), ligue o aparelho à tomada e prima o botão On/Off (2).
- O símbolo de aquecimento começa a piscar e ouve-se um sinal sonoro. O ferro começará a aquecer.
- Assim que a temperatura for atingida, o símbolo de ajuste de vapor (iCare) aparece e ouve-se um sinal sonoro a indicar que o vapor está operacional.

Engomar a vapor

Prima o botão de vapor (5) para libertar vapor.

Engomar a seco

Engome sem premir o botão de vapor [5]. Tenha em atenção que, após 10 minutos de engomagem a seco, o ferro passará para o modo stand-by. Após 10 minutos adicionais, o modo “auto-off” (desligamento automático) é ativado.

Função de jato de vapor

Prima o botão de vapor [5] duas vezes numa sucessão rápida dentro de 1 segundo. Ocorrerá uma emissão contínua de vapor durante alguns segundos. Prima o botão de vapor mais uma vez durante a emissão de vapor para parar a função.

(C) Definições

Quando o aparelho é ligado, estará sempre configurado na definição iCare independentemente da última definição selecionada.

Para mudar de uma definição para outra, prima o seletor de iMode [4].

Eco

É recomendado para as roupas mais delicadas de, por exemplo, tecidos sintéticos, seda e tecidos mistos. Esta definição permite um menor consumo de energia.

iCare

É recomendado para roupas de, por exemplo, lã, poliéster e algodão.

Turbo

É recomendado para roupas que precisam de vapor mais forte, como roupas de algodão/linho grosso e jeans.

Função Boost (jato)

Com esta definição, pode engomar com vapor máximo durante 15 minutos.

Após 15 minutos, pode continuar a engomar no modo turbo.

Nota: A função de boost só está disponível se a temperatura tiver sido atingida e o vapor estiver operacional.

Tecnologia AutoSteam

A tecnologia AutoSteam reconhece os movimentos do seu ferro em qualquer direção, libertando automaticamente a quantidade ideal de vapor na horizontal e na vertical.

AutoSteam horizontal/AutoSteam vertical

Ambas as definições garantem vapor contínuo, sem ter de premir o botão de vapor, e possuem um caudal de vapor semelhante à definição iCare, sendo recomendadas para os mesmos tipos de roupa, tais como lã, poliéster e algodão.

Para sua segurança, esta função para quando coloca o ferro na vertical ou na horizontal.

A função AutoSteam vertical também pode ser utilizada para engomar a vapor peças de roupa penduradas.

Atenção: O vapor está muito quente. Nunca engome nem humedeça peças de roupa enquanto estiver a usá-las.

Certificação ergonómica

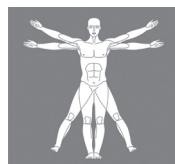

ERGOCERT
ERGONOMICS CERTIFYING INSTITUTE

Esta unidade, avaliada e certificada por um Instituto de Certificação de Ergonomia, foi concebida ergonomicamente, para uma engomagem sem esforço e excelentes resultados, cumprindo os requisitos ergonómicos pertencentes à área de Politécnica, Biomédica, Psicossocial (utilidade) e Processo de Design com Foco no Utilizador.

Os utilizadores reais têm estado ativamente envolvidos em todas as fases do design do produto e no processo de testes para obter uma experiência mais satisfatória.

Siga as recomendações abaixo, para uma experiência de engomagem mais confortável e sem esforço:

- Antes de iniciar a sua sessão de engomagem, é recomendável autoajustar a sua tábua de engomar para

evitar posturas incorretas dos ombros. A posição ideal deve permitir um ângulo de 90° para o cotovelo, de modo que os ombros e as costas possam movimentar-se livremente.

- Além disso, para maior conforto e conveniência durante o armazenamento e o transporte, enrole o cabo de alimentação à volta do compartimento do cabo de alimentação (12) da máquina e bloqueie-o com o clipe fornecido.
- É obrigatório esvaziar o depósito de água antes de transportar a unidade e certifique-se de não curvar demasiado as costas ao levantá-la.
- Caso utilize o aparelho com a unidade pousada no chão, sugerimos que pouse o ferro com o suporte de descanso na superfície de trabalho.

(D) Auto Off (Desligamento Automático)

Esta função é ativada se não houver emissão de vapor após 10 minutos.

- Quando o ferro está no modo “auto-off”, o símbolo de “auto-off” começa a piscar.
- Para continuar a engomar, prima qualquer botão e aguarde até o símbolo correspondente ficar permanentemente aceso.
- Após mais 10 minutos sem emissão de vapor, o ferro e a estação de vapor desligam-se.

(E) Descalcificação

- Quando é necessário descalcificar o aparelho, o símbolo de AutoClean começa a piscar.
- O processo de descalcificação iniciará automaticamente sempre antes do processo de aquecimento e demorará aproximadamente 2 minutos.
- No final do processo de descalcificação, remova e esvazie a gaveta (8).

- Introduza novamente a gaveta. O processo de aquecimento iniciará automaticamente.

Nota: Para uma manutenção a longo prazo do produto, recomenda-se lavar a gaveta uma vez por ano.

(F) Cuidados e limpeza

Após cada sessão de engomagem remova e esvazie o depósito de água.

- Antes da limpeza, certifique-se sempre de que o aparelho está desligado, desconetado da tomada e que arrefeceu completamente.
- Para limpar a base e o material macio na pega, utilize um pano húmido.
- Nunca use químicos, vinagre ou esfregões (por ex. esponjas com tecidos grossos de nylon, etc).

(G) Após a engomagem

Sistema de bloqueio

O aparelho está equipado com um sistema de bloqueio para um transporte conveniente e um armazenamento fácil. É possível levantar e transportar o aparelho pela pega do ferro bloqueado.

Nota: Antes de transportar, certifique-se de que o ferro está bloqueado corretamente e que o depósito de água está vazio.

- Coloque o ferro na vertical no respetivo suporte de descanso (6) ou no suporte do ferro (7) na unidade da base.
- Para bloquear o ferro, rode o interruptor na direção do ferro.
- Para desbloquear o ferro, rode o interruptor na direção oposta à do ferro. O ferro será libertado.

Armazenamento

Desligue da tomada, esvazie o depósito de água e deixe o aparelho arrefecer antes de enrolar os cabos para armazenar.



Para um armazenamento conveniente do cabo de alimentação, consulte também “Certificação ergonómica”.

Garantia e Assistência

Para informações detalhadas, consulte o folheto separado sobre garantia e assistência ou visite www.braunhousehold.com.

Guia de resolução de problemas

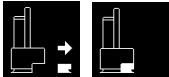
Problema	Causa	Solução
O aparelho não liga.	O aparelho não está ligado a uma tomada elétrica.	Certifique-se de que o aparelho está ligado corretamente e prima o botão On/Off.
O vapor sai por baixo da unidade da base.	O sistema de segurança de pressão “max” foi aberto.	Desligue o aparelho imediatamente e contacte um Centro de Assistência ao Cliente Braun autorizado.
Saem algumas gotas de água dos orifícios no fundo da base.	A água condensou no interior dos tubos porque o vapor está a ser utilizado pela primeira vez ou não foi utilizado durante algum tempo.	Prima o botão de vapor várias vezes afastado da tábua de engomar. Isto irá eliminar a água fria do circuito de vapor.
Existem fugas de líquido acastanhado da base.	Foram vertidos amaciadores químicos de água ou aditivos no depósito de água.	Nunca verta produtos no depósito de água. Limpe a base com um pano húmido e lave a caldeira.
Na primeira vez que o aparelho é ligado, surge fumo ou odor.	Algumas peças foram tratadas com isolante/lubrificante que evapora na primeira vez que o ferro aquece.	Isto é normal e deixará de ocorrer quando tiver utilizado o ferro algumas vezes. Se o fumo/odor persistir depois de desligar o aparelho, contacte um Centro de Assistência ao Cliente Braun autorizado.
O aparelho emite um ruído intermitente associado a vibrações.	Está a ser bombeada água para a caldeira.	Isto é normal e não é necessária nenhuma ação.
Após reabastecer o depósito de água, o símbolo  não é repostado.	O flutuador para água não funciona corretamente.	Esvazie o depósito de água, lave-o e volte a encher.
	O depósito de água não está corretamente posicionado.	Posicione corretamente o depósito de água.

	<p>Erro do sistema.</p>	<p>Desconecte o aparelho, conecte-o novamente e prima o botão On/Off. Se este problema persistir, desligue o aparelho imediatamente, desconecte-o e contacte um Centro de Assistência ao Cliente Braun autorizado.</p>
<p>O símbolo de vapor está permanentemente ligado, mas não há emissão de vapor na base.</p>	<p>O flutuador do depósito de água está bloqueado ou o depósito de água não está inserido corretamente.</p>	<p>Desligue o aparelho e retire a ficha da tomada. Retire e esvazie o depósito de água, lave-o e volte a encher. Introduza o depósito de água.</p> <p>Ligue o aparelho e aguarde até este estar pronto para uso.</p> <p>Prima o botão de vapor e aguarde até sair vapor.</p> <p>Mantenha o botão de vapor premido durante 10 segundos de emissão de vapor e depois solte o botão de vapor.</p>
<p>O cabo duplo fica quente durante a utilização.</p>	<p>Isto é normal. É provocado pelo vapor que passa pelo cabo durante a engomagem.</p>	<p>Coloque o cabo duplo no lado oposto, de forma a não tocar no cabo durante a engomagem.</p>
<p>Depois de esvaziar a gaveta, os símbolos</p>  <p>aparecem novamente</p>	<p>A gaveta não foi completamente esvaziada ou não está seca.</p>	<p>Volte a esvaziar a gaveta e seque a respetiva superfície exterior.</p>
<p>Depois de introduzir novamente a gaveta, os símbolos continuam a aparecer</p> 	<p>A gaveta não foi completamente introduzida.</p>	<p>Introduza corretamente a gaveta. Se este sinal não apagar, desconecte o aparelho e contacte um Centro de Assistência ao Cliente Braun autorizado.</p>

Descrizione

- 1 Impugnatura
- 2 Tasto on/off
- 3 Display LED
- 4 Selettore iMode
- 5 Tasto per il vapore
- 6 Tallone di appoggio
- 7 Superficie di appoggio per il ferro
- 8 Cassetto
- 9 Vano cavo doppio
- 10 Cavo doppio
- 11 Cavo di alimentazione
- 12 Porta cavo di alimentazione
- 13 Passacavo
- 14 Sistema di bloccaggio
- 15 Serbatoio dell'acqua rimovibile

Uso previsto

L'apparecchio deve essere utilizzato soltanto per stirare tessuti adatti alla stiratura secondo l'etichetta. Inoltre, l'apparecchio può essere impiegato per rinfrescare i tessuti. Non stirare né inumidire mai i tessuti mentre si indossano.

Prima del primo utilizzo

Quando il vapore è pronto per la prima volta, raccomandiamo di passare il ferro per alcuni minuti su uno straccio per evitare che residui di produzione sporchino il tessuto.

(A) Riempimento del serbatoio dell'acqua

Assicurarsi che l'apparecchio sia spento e che il cavo di alimentazione sia scollegato.

- Rimuovere il serbatoio dell'acqua (15).

- Riempire il serbatoio dell'acqua con acqua di rubinetto senza superare il livello "max" ma raggiungendo almeno il segno "min".
- Se si dispone di acqua molto dura raccomandiamo di utilizzare una miscela di 50% di acqua di rubinetto e 50% di acqua distillata.
- Non utilizzare esclusivamente acqua distillata. Non aggiungere additivi (ad esempio appretto). Non utilizzare acqua di condensa di un'asciugatrice.
- Inserire il serbatoio dell'acqua.

Attenzione: Se si utilizzano dispositivi di filtraggio o un decalcificante permanente domestico, assicurarsi che l'acqua ottenuta abbia un pH neutro.

(B) Messa in funzione

Prima di iniziare a stirare, seguire attentamente le istruzioni riportate sull'etichetta dell'indumento. I tessuti con questo simbolo  non possono essere stirati.

- Estrarre l'apparecchio dalla scatola utilizzando l'impugnatura (1) e posizionarlo su una superficie piana, stabile e resistente al fuoco.
- Fissare il passacavo (13) sull'asse da stiro e far scorrere il cavo doppio (10) al suo interno.
- Posizionare il ferro da stiro sulla superficie di appoggio per il ferro (7) o sul tallone di appoggio (6), svolgere completamente i due cavi (10, 11), collegare il cavo di alimentazione dell'apparecchio e premere il tasto on/off (2).
- L'icona del riscaldamento inizia a lampeggiare e viene emesso un segnale acustico. Il ferro da stiro comincia a riscaldarsi.
- Una volta raggiunta la temperatura, l'icona dell'impostazione vapore si accende e viene emesso un segnale acustico a indicare che il vapore è pronto.

Stiratura a vapore

Premere il tasto per il vapore (5) per emettere il vapore.

Stiratura a secco

Stirare senza premere il tasto per il vapore (5). Si noti che, dopo 10 minuti di stiratura a secco, il ferro passa alla modalità "stand-by". Dopo ulteriori 10 minuti si attiva lo spegnimento automatico.

Funzione getto di vapore

Premere due volte il tasto per il vapore (5) in successione rapida nel giro di un secondo. Verrà emesso del vapore continuo per qualche secondo. Premere di nuovo il tasto per il vapore durante l'emissione del vapore per arrestare la funzione.

(C) Impostazioni

All'accensione, l'apparecchio è sempre impostato su iCare indipendentemente dall'ultima impostazione selezionata.

Per passare da un'impostazione all'altra, premere il selettore iMode (4).

Eco

Consigliata per i tessuti più delicati come sintetici, seta e misti. Questa impostazione permette un minor consumo energetico.

iCare

Consigliata per tessuti come lana, poliestere e cotone.

Turbo

Consigliata per i tessuti che necessitano di un getto di vapore più potente, come il cotone grosso, il lino e i jeans.

Funzione Boost

Con questa impostazione è possibile stirare con la quantità di vapore massima per 15 minuti.

Dopo 15 minuti è possibile continuare a stirare nella modalità Turbo.

Attenzione: La funzione Boost è disponibile solo se la temperatura è stata raggiunta e il vapore è pronto.

Tecnologia AutoSteam

La tecnologia AutoSteam riconosce i movimenti del ferro da stiro in qualsiasi direzione

ne venga mosso e rilascia automaticamente la quantità ideale di vapore in orizzontale e in verticale.

AutoSteam orizzontale / AutoSteam verticale

Entrambe le impostazioni forniscono vapore continuo, senza necessità di premere il pulsante del vapore; inoltre, hanno una velocità di vapore simile all'impostazione iCare e sono quindi ideali per gli stessi capi, quali lana, poliestere e cotone.

Per la vostra sicurezza, la funzione si interrompe quando il ferro viene posizionato in verticale o in orizzontale.

La funzione verticale AutoSteam può essere usata anche per emettere vapore su capi appesi.

Attenzione: il vapore è molto caldo. Non stirare né inumidire mai i tessuti mentre li si indossano.

Certificazione ergonomica

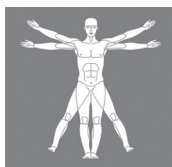

ERGOCERT
ERGONOMICS CERTIFYING INSTITUTE

Questa unità, valutata e certificata da un istituto di certificazione ergonomica, è stata progettata ergonomicamente per garantire una stiratura confortevole e risultati eccellenti poiché soddisfa i requisiti ergonomici dell'area politecnica, biomedica, psicosociale (usabilità) e del design antropocentrico.

Utenti reali sono stati coinvolti in tutte le fasi della progettazione del prodotto e nei processi di prova per garantire un'esperienza più soddisfacente.

Seguire questi consigli per un'esperienza di stiratura confortevole e più comoda:

- Prima di iniziare a stirare, regolare l'asse da stiro per evitare una postura scorretta delle spalle. La posizione ideale dell'asse da stiro deve consentire un posizionamento del gomito a 90° e un libero movimento per spalle e schiena.

- Inoltre, per maggiori livelli di comfort e praticità nello spostamento e nella cura dell'apparecchio, arrotolare il cavo di alimentazione attorno al porta cavo (12), quindi bloccarlo mediante il gancio fornito.
- È necessario svuotare il serbatoio dell'acqua prima di trasportare l'unità e di non curvare eccessivamente la schiena durante il sollevamento.
- Nel caso in cui l'apparecchio venga utilizzato da terra, si consiglia di appoggiare il ferro con il tallone di appoggio sul piano di lavoro.

(D) Spegnimento automatico

Questa funzione viene attivata se per 10 minuti non vi è alcuna emissione di vapore.

- Quando il ferro da stiro si trova nella modalità "spegnimento automatico", l'icona auto off lampeggia.
- Per riprendere la stiratura, premere un tasto qualunque e attendere che l'icona indicante l'impostazione sia accesa in maniera permanente.
- Dopo ulteriori 10 minuti senza emissione di vapore, il ferro da stiro e la stazione di vapore si spengono.

(E) Decalcificazione

- Quando si esegue la decalcificazione, l'icona AutoClean inizia a lampeggiare.
- Il processo di decalcificazione si avvia automaticamente sempre prima del processo di riscaldamento e dura circa 2 minuti.
- Al termine del processo di decalcificazione rimuovere e svuotare il cassetto (8).
- Inserire nuovamente il cassetto. Il processo di riscaldamento si avvia automaticamente.

Attenzione: Per una manutenzione a lungo termine del prodotto, si consiglia un risciacquo del cassetto una volta all'anno.

(F) Cura e pulizia

Al termine di ogni sessione di stiratura, rimuovere e svuotare il serbatoio dell'acqua.

- Prima di procedere con la pulitura, assicurarsi sempre che l'apparecchio sia spento, scollegato dalla rete di alimentazione e che sia completamente freddo.
- Per pulire la piastra e la superficie morbida dell'impugnatura utilizzare un panno umido.
- Non utilizzare mai prodotti chimici, aceto o spugnette abrasive (per es. spugne con nylon grosso, ecc.).

(G) Conservazione

Sistema di bloccaggio

L'apparecchio è dotato di un sistema di bloccaggio che consente il trasporto nella massima praticità e la conservazione in tutta semplicità. È possibile sollevare e trasportare l'apparecchio tenendolo per l'impugnatura quando questo è bloccato.

Attenzione: prima del trasporto, assicurarsi che il ferro da stiro sia bloccato correttamente e il serbatoio dell'acqua sia vuoto.

- Posizionare il ferro verticalmente sul tallone di appoggio (6) nella superficie di appoggio (7) sulla base.
- Per bloccare il ferro, ruotare l'interruttore in direzione del ferro.
- Per sbloccare il ferro, ruotare l'interruttore in direzione opposta al ferro. Il ferro è ora sbloccato.

Conservazione

Scollegare il cavo dell'alimentazione, svuotare il serbatoio dell'acqua e lasciar raffreddare l'apparecchio prima di avvolgere i cavi per riporlo.



Per conservare il cavo dell'alimentazione in modo pratico, fare riferimento a "Certificazione ergonomica".

Garanzia e assistenza

Per informazioni dettagliate consultare il foglio illustrativo di garanzia e assistenza separato o visitare il sito www.braunhousehold.com.

Guida alla risoluzione degli errori

Problema	Causa	Soluzione
L'apparecchio non si accende.	L'apparecchio non è collegato alla presa di alimentazione elettrica.	Assicurarsi che l'apparecchio sia collegato correttamente e premere il tasto on/off.
Il vapore fuoriesce al di sotto della base.	Il sistema di sicurezza pressione "max" si è aperto.	Spegnere immediatamente l'apparecchio e contattare un servizio clienti Braun autorizzato.
Dai fori della piastra del ferro gocciola dell'acqua.	L'acqua si è condensata all'interno delle tubature poiché il vapore non viene utilizzato da un po' di tempo o lo si sta utilizzando per la prima volta.	Premere più volte il tasto per il vapore tenendo l'apparecchio lontano dall'asse da stiro. In tal modo si elimina l'acqua fredda dal circuito del vapore.
Dalla piastra fuoriesce un liquido di colore marrone.	Nel serbatoio dell'acqua sono stati versati prodotti chimici per l'addolcimento dell'acqua o additivi.	Non versare alcun prodotto nel serbatoio dell'acqua. Pulire la piastra con un panno umido e risciacquare la caldaia.
Alla prima accensione dell'apparecchio compare del fumo o si percepisce uno strano odore.	Alcune parti sono state trattate con materiale isolante/lubrificante. Tale materiale evapora quando l'apparecchio si riscalda per la prima volta.	Questo fenomeno è normale e scomparirà dopo i primi utilizzi. Se lo strano odore/il fumo permane anche dopo aver spento l'apparecchio, contattare un servizio clienti Braun autorizzato.
L'apparecchio produce un rumore intermittente accompagnato da vibrazioni.	L'acqua viene pompata nella caldaia.	Tale fenomeno è normale e non richiede alcun intervento.
Dopo aver riempito il serbatoio dell'acqua, l'icona  non si resetta.	Il galleggiante dell'acqua non funziona correttamente.	Svuotare il serbatoio dell'acqua, risciacquarlo e riempirlo.
	Il serbatoio dell'acqua non è posizionato correttamente.	Posizionare il serbatoio dell'acqua correttamente.

	<p>Errore di sistema.</p>	<p>Scollegare l'apparecchio dalla rete di alimentazione, collegarlo nuovamente e premere il tasto on/off. Se il problema permane, spegnere immediatamente l'apparecchio, scollegarlo dalla rete di alimentazione e contattare un servizio clienti Braun autorizzato.</p>
<p>L'icona di impostazione vapore è permanentemente accesa, ma non c'è alcuna emissione di vapore dalla piastra.</p>	<p>Il galleggiante del serbatoio dell'acqua è bloccato o il serbatoio dell'acqua non è inserito correttamente.</p>	<p>Spegnere l'apparecchio e scollegarlo dalla rete di alimentazione. Rimuovere e svuotare il serbatoio dell'acqua, risciacquarlo e riempirlo. Inserire il serbatoio dell'acqua.</p> <p>Accendere l'apparecchio e attendere finché il dispositivo non è pronto per l'uso.</p> <p>Premere il tasto per il vapore e attendere finché non fuoriesce del vapore.</p> <p>Mantenere premuto il tasto per il vapore per 10 secondi di emissione di vapore e quindi rilasciarlo.</p>
<p>Il doppio cavo si riscalda durante l'uso.</p>	<p>È un fenomeno normale, causato dal vapore che attraversa il cavo durante la stiratura.</p>	<p>Posizionare il doppio cavo sul lato opposto in modo che non tocchi il cavo durante la stiratura.</p>
<p>Dopo aver svuotato il cassetto le icone</p>  <p>vengono nuovamente visualizzate</p>	<p>Il cassetto non è stato svuotato completamente o non è asciutto.</p>	<p>Svuotare nuovamente il cassetto e asciugarne la superficie esterna.</p>
<p>Dopo che il cassetto è stato reinserito le icone sono ancora visibili</p> 	<p>Il cassetto non è stato inserito completamente.</p>	<p>Inserire correttamente il cassetto.</p> <p>Se il segnale non si disattiva, scollegare l'apparecchio dalla rete di alimentazione e contattare un servizio clienti Braun autorizzato.</p>

Beschrijving

- 1 Handgreep
- 2 Aan/Uit-knop
- 3 Led-display
- 4 iMode-programmaknop
- 5 Stoomknop
- 6 Hielsteun
- 7 Houder strijkijzer
- 8 Lade
- 9 Opslag dubbel snoer
- 10 Dubbel snoer
- 11 Netsnoer
- 12 Opslag netsnoer
- 13 Kabelhouder
- 14 Vergrendelsysteem
- 15 Verwijderbare watertank

Beoogd gebruik

Het toestel mag enkel worden gebruikt voor het strijken van kleren die daarvoor geschikt zijn volgens het waslabel. Het toestel kan daarnaast ook gebruikt worden voor het verfrissen. Strijk of stoom nooit kleren terwijl u ze draagt.

Voor het eerste gebruik

Wanneer de stoom voor het eerst klaar is, wordt het aanbevolen om enkele minuten over een vod te strijken, om te vermijden dat resten van de productie uw kleren vuil kunnen maken.

(A) De watertank vullen

Verzeker u ervan dat het toestel is uitgeschakeld en de stekker is uitgetrokken.

- Verwijder de watertank (9).
- Vul de watertank met leidingwater zonder het niveau "max" te overschrijden

maar minstens tot aan de markering "min".

- Indien het water extreem hard is, wordt het aanbevolen om een mengsel van 50% leidingwater en 50% gedestilleerd water te gebruiken.
- Gebruik nooit uitsluitend gedestilleerd water. Voeg geen additieven toe (bijv. stijfjel). Gebruik geen condensatiewater van een droogtrommel.
- Zet de watertank erin.

Opmerking: indien u filtertoestellen of een permanent geïnstalleerde ontkalker gebruikt, dient u ervoor te zorgen dat het verkregen water een neutrale pH heeft.

(B) In werking zetten

Voordat u begint te strijken, volgt u aandachtig de instructies op het waslabel van het kledingstuk. Stoffen met dit symbool  zijn niet geschikt om te strijken.

- Haal het toestel uit de doos met de handgreep (1) en zet het op een effen, stabiel en vuurvast oppervlak.
- Maak de kabelhouder (13) vast aan de strijkplank en schuif het dubbel snoer (10) erin.
- Zet het strijkijzer op de houder (7) of op zijn hielsteun (6), rol beide snoeren (10, 11) volledig uit, steek het toestel in het stopcontact en druk op de Aan/Uit-knop (2).
- Het lampje van opwarming begint te knipperen en u hoort een geluidssignaal. Het strijkijzer zal beginnen op te warmen.
- Zodra de temperatuur is bereikt, licht het lampje van stoominstelling (iCare) op en klinkt een signaal om aan te geven dat de stoom klaar is.

Stoomstrijken

Druk op de stoomknop (5) om stoom uit te stoten.

Droog strijken

Strijk zonder te drukken op de stoomknop (5). Let erop dat na 10 minuten droog strijken het toestel naar de stand-bymodus

zal gaan. Na nog eens 10 minuten wordt de modus van automatische uitschakeling ("auto-off") geactiveerd.

Stoomstootfunctie

Druk tweemaal snel na elkaar op de stoomknop [6] binnen 1 seconde. Gedurende enkele seconden zal continu stoom uitgestoten worden. Druk opnieuw op de stoomknop terwijl stoom vrijkomt om de functie te stoppen.

(C) Instellingen

Wanneer het toestel ingeschakeld wordt, zal het altijd in de iCare-instelling staan, ongeacht de laatst gekozen instelling.

Druk op de iMode-programmaknop [5a] om een andere instelling te kiezen.



Aanbevolen voor de meest delicate kledingstukken zoals synthetische stoffen, zijde en samengesteld weefsel. Het stroomverbruik ligt bij deze instelling lager.



Aanbevolen voor stoffen zoals wol, polyester en katoen.



Aanbevolen voor kledingstukken die een krachtige stoomstraal nodig hebben, zoals dik katoen/linnen en jeans.



Met deze instelling kunt u gedurende 15 minuten strijken met maximale stoom.

- Na 15 minuten kunt u blijven strijken in turbomodus.

Opmerking: de boostfunctie is enkel beschikbaar indien de temperatuur is bereikt en de stoom klaar is.



De AutoSteam-technologie herkent de bewegingen van uw strijkijzer in elke richting en laat automatisch de ideale hoeveelheid stoom horizontaal en verticaal ontsnappen.

AutoSteam horizontaal / AutoSteam verticaal

Beide instellingen leveren continue stoom, zonder te drukken op de stoomknop. De hoeveelheid stoom is vergelijkbaar met de iCare-instelling, zodat ze worden aanbevolen voor dezelfde kledingstukken zoals wol, polyester en katoen.

Voor uw veiligheid stopt de functie wanneer u het strijkijzer verticaal of horizontaal plaatst.

De verticale AutoSteam-functie kan ook gebruikt worden voor het stomen van hangende kleren.

Opgelet: stoom is erg warm. Strijk of stoom nooit kleren terwijl u ze draagt.

Ergonomische certificering

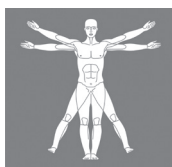

ERGOCERT
ERGONOMICS CERTIFYING INSTITUTE

Deze eenheid is ergonomisch ontworpen om moeiteloos te strijken, zoals beoordeeld en gecertificeerd door een ergonomische keuringsinstantie. Ze behaalt uitstekende ergonomische resultaten op het vlak van polytechnische, biomedische, psychosociale (gebruiksvriendelijkheid) aspecten en mensgericht ontwerp.

Echte gebruikers werden betrokken bij alle fasen van het productontwerp en het testen, voor een prettigere ervaring.

Volg de onderstaande aanbevelingen voor een moeiteloze en comfortabelere strijker-ervaring:

- Voordat u begint te strijken, wordt het aanbevolen om de strijkplank zo af te stellen dat een slechte houding van de schouders wordt vermeden. De ideale positie is een hoek van 90° voor uw elleboog, zodat uw schouders en rug vrij kunnen bewegen.
- Voor extra comfort en gemak tijdens de opslag en het transport wikkelt u het netsnoer rond de opslag [12] van het toestel, dan blokkeert u het met de meegeleverde clip.

- De watertank moet worden geleidigd voordat u de eenheid transporteert. Zorg er ook voor dat u uw rug niet te veel buigt terwijl u het optilt.
- Indien de eenheid wordt gebruikt op de vloer, wordt het aanbevolen om het strijkijzer met de hielsteun op het werkoppervlak te leggen.

(D) Automatische uitschakeling

Deze functie wordt geactiveerd indien er na 10 minuten geen stoom meer wordt uitgestoten.

- Wanneer het strijkijzer in de “auto-off” modus is, begint het lampje van deze modus te knipperen.
- Om te blijven strijken, wacht u tot het lampje van de instelling vast brandt.
- Na nogmaals 10 minuten zonder stoomontwikkeling worden het stoomstrijkijzer en stoomapparaat uitgeschakeld.

(E) Ontkalken

- Wanneer het toestel ontkalkt moet worden, begint het AutoClean-lampje te knipperen.
- Het ontkalken begint altijd automatisch vóór het opwarmen en duurt ongeveer 2 minuten.
- Na afloop van het ontkalken verwijdert en ledigt u de lade (8).
- Plaats de lade terug. Het opwarmen begint dan automatisch.

Opmerking: Voor een langdurig onderhoud van het product wordt het aanbevolen om de lade eenmaal per jaar te spoelen.

(F) Verzorging en reiniging

Na elke strijkbeurt moet de watertank worden verwijderd en geleidigd.

- Verzekert u er vóór de reiniging altijd van dat het toestel is uitgeschakeld, de

stekker is uitgetrokken en het toestel volledig afgekoeld.

- Gebruik bij voorkeur een vochtige doek om de zoolplaat en het zachte materiaal aan het handvat te reinigen.
- Gebruik nooit chemische producten, azijn of schuurponsen (bijv. sponzen met ruw nylonweefsel).

(G) Opslag

Vergrendelsysteem

Het toestel bevat een vergrendelsysteem voor een vlot transport en opslag. Het toestel kan worden opgetild en vervoerd aan het handvat van het vergrendelde strijkijzer.

Opmerking: controleer voor elk transport of het strijkijzer juist is vergrendeld en de watertank leeg is.

- Zet het strijkijzer verticaal op zijn hielsteun (6) of op zijn houder (7) op de basiseenheid.
- Om het strijkijzer te vergrendelen, draait u de schakelaar naar het toestel.
- Om het strijkijzer te ontgrendelen, draait u de schakelaar weg van het toestel. Het strijkijzer zal vrijkomen.

Opslag

Trek de stekker uit, ledig de watertank en laat het toestel afkoelen voordat u de snoeren oprolt voor opslag.



Voor een vlotte opslag van het netsnoer raadpleegt u ook “Ergonomische certificering”.

Garantie en service

Voor gedetailleerde informatie raadpleegt u de afzonderlijke brochure over garantie en service, of gaat u naar www.braunhousehold.com.

Gids voor het oplossen van problemen

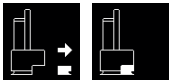
Probleem	Oorzaak	Oplossing
Het toestel kan niet ingeschakeld worden.	De stekker is niet in een stopcontact gestoken.	Controleer of het toestel juist is aangesloten en druk op de Aan/Uit-knop.
Er komt stoom naar buiten onder de basisseenheid.	Het veiligheidssysteem voor maximumdruk is geopend.	Zet het toestel onmiddellijk af en neem contact op met een erkende klantenservice van Braun.
Er komen enkele waterdruppels uit de gaten aan de onderzijde van de zoolplaat.	Er is water gecondenseerd in de buizen, omdat stoom voor het eerst wordt gebruikt of geruime tijd niet werd gebruikt.	Druk meermaals op de stoomknop weg van de strijkplank. Hierdoor wordt koud water verwijderd uit het stoomcircuit.
Bruine vloeistof lekt uit de zoolplaat.	Chemische waterverzachters of additieven werden in de watertank gegoten.	Giet nooit producten in de watertank. Reinig de zoolplaat met een vochtige doek en spoel de boiler.
De eerste maal dat het toestel wordt aangezet, merkt u rook of geur op.	Sommige onderdelen zijn behandeld met afdicht- of smeermiddel, dat verdampst de eerste maal dat u het strijkijzer opwarmt.	Dit is normaal en zal stoppen wanneer u het strijkijzer enkele malen hebt gebruikt. Indien de rook/geur blijft aanhouden nadat het toestel werd uitgezet, neem dan contact op met een erkende klantenservice van Braun.
Het toestel zendt een intermitterend geluid uit met trillingen.	Er wordt water in de boiler gepompt.	Dit is normaal en er is geen actie vereist.
Na het bijvullen met water wordt het lampje  niet teruggezet.	De vlotter werkt niet juist.	Maak de watertank leeg, spoel hem en vul hem opnieuw op.
	De watertank is niet juist geplaatst.	Plaats de watertank correct.
	Systeemfout.	Trek de stekker van het systeem uit en steek hem opnieuw in, druk daarna op de Aan/Uit-knop. Indien het probleem zich blijft voordoen, zet het toestel dan onmiddellijk uit, trek de stekker uit en neem contact op met een erkende klantenservice van Braun.

<p>Het stoomlampje brandt continu, maar er wordt geen stoom uit de zoolplaat gestoten.</p>	<p>Vlotter van de watertank zit vast of de watertank is niet juist geplaatst.</p>	<p>Zet het toestel uit en trek de stekker uit het stopcontact. Verwijder en ledig de watertank, spoel hem en vul hem opnieuw op. Zet de watertank erin. Schakel het toestel in en wacht tot het klaar is voor gebruik. Druk op de stoomknop en wacht tot stoom naar buiten komt. Houd de stoomknop gedurende 10 seconden ingedrukt zodat stoom wordt uitgestoten, laat de knop dan los..</p>
<p>Het dubbel snoer wordt warm tijdens gebruik.</p>	<p>Dat is normaal. Het komt door het stoom dat door het snoer gaat tijdens het strijken.</p>	<p>Leg het dubbel snoer aan de overzijde, zodat u het niet kunt aanraken tijdens het strijken.</p>
<p>Na lediging van de lade gaan de lampjes opnieuw branden</p> 	<p>Lade is niet volledig geleegd of is niet droog.</p>	<p>Herhaal het ledigen van de lade en droog haar buitenoppervlak.</p>
<p>Na het terugplaatsen van de lade blijven de lampjes branden</p> 	<p>Lade is niet volledig ingevoerd.</p>	<p>Voer de lade correct in. Indien het signaal niet verdwijnt, trek de stekker dan uit en neem contact op met een erkende klantenservice van Braun.</p>

Beskrivelse

- 1 Håndtag
- 2 On/off knap
- 3 LED-display
- 4 iMode-vælger
- 5 Dampknap
- 6 Strygejernhæl
- 7 Strygejernholder
- 8 Skuffe
- 9 Dobbeltkabelopbevaring
- 10 Dobbeltkabel
- 11 Strømkabel
- 12 Strømkabelopbevaring
- 13 Kabelholder
- 14 Låsesystem
- 15 Aftagelig vandbeholder

Tilsigtet brug

Apparatet må kun bruges til strygning af beklædningsgenstande, der er egnet til strygning i overensstemmelse med plejemærkningen. Derudover kan apparatet bruges til opfriskning. Stryg eller damp aldrig beklædningsgenstande, mens de bæres.

Inden første brug

Når dampen er klar første gang, anbefaler vi at stryge i nogle minutter over et klæde for at undgå, at produktionsrester beskadiger beklædningsgenstandene.

(A) Påfyldning af vandbeholderen

Sørg for, at apparatet er slukket og systemet er frakoblet strømforsyningen.

- Fjern vandbeholderen [9].
- Fyld postevand i vandbeholderen uden at

overskride "Maks."-niveauet, men mindst op til "Min"-niveauet.

- Hvis vandet er meget hårdt, anbefales det at bruge en blanding af 50 % postevand og 50 % destilleret vand.
- Undgå kun at bruge destilleret vand. Undlad at tilføje additiver (f.eks. stivelse). Brug ikke kondensvand fra en tørretumbler.
- Sæt vandbeholderen på.

Bemærk: Hvis du bruger filtreringsenheder eller intern permanent afkalkningsmiddel, skal du sørge for, at det opnåede vand er pH-neutralt.

(B) Ibrugtagning

Før du begynder at stryge, skal instruktionerne på beklædningsgenstanden følges omhyggeligt. Tekstiler med dette symbol  kan ikke stryges.

- Tag apparatet ud af kassen ved brug af håndtaget [1], og sæt det, så det står plant, på en flad, stabil og brandsikker overflade.
- Fastgør kabelholderen [13] på strygebrættet, og skub dobbeltkablet [10] ind i det.
- Placer strygejernets på strygejernholderen [7] eller på strygejernets hæl [6], rul begge ledninger helt ud [10,11], sæt stikket i stikkontakten og tryk på On/Off-knappen [2].
- Opvarmingsikonet begynder at blinke, og der kan høres et akustisk signal. Strygejernets begynder at varme op.
- Når temperaturen er nået, vises dampindstillingsikonet [iCare], og der kan høres et akustisk signal, der angiver, at dampen er klar.

Dampstrygning

Tryk hurtigt på dampknappen [5] for at frigive damp.

Tør strygning

Stryg uden at trykke på dampknappen [5]. Bemærk, at efter 10 minutters tørstrygning skifter strygejernets til standby-tilstanden.

Efter yderligere 10 minutter aktiveres Auto Off-tilstanden.

Dampskudsfunktion

Tryk på dampknappen (5) to gange indenfor 1 sekund. Der afgives damp i nogle sekunder. Tryk på dampknappen igen under dampafgivelsen for at stoppe funktionen.

(C) Indstillinger

Når apparatet tændes, vil det altid være indstillet til iCare-indstillingen, uafhængigt af sidst valgte indstilling.

For at skifte fra én indstilling til en anden skal du trykke på iMode-vælgeren (4).

Eco

Denne indstilling foreslås til de fleste sartre beklædningsgenstande, såsom syntetiske stoffer, silke og blandet tekstil. Denne indstilling betyder mindre strømforbrug.

iCare

Denne indstilling foreslås til beklædningsgenstande såsom uld, polyester og bomuld.

Turbo

Denne indstilling foreslås til beklædningsgenstande, der har brug for mere kraftig damp, såsom tyk bomuld/linned og jeans.

Denne indstilling kan også bruges til at opfriske og rengøre beklædningsgenstande, der har hængt i et skab, før de tages på.

Bemærk: Brug ikke hygiejnefunktionen på mennesker og kæledyr.

Boost-funktion

Med denne indstilling kan du stryge med maksimal damp i løbet af 15 minutter.

Efter 15 minutter kan du fortsætte med at stryge i Turbo-tilstanden.

Bemærk: Boost-funktionen er kun tilgængelig, hvis temperaturen er nået, og dampen er klar.

AutoSteam-teknologi

AutoSteam-teknologien genkender strygejernets bevægelser i alle retninger og slipper automatisk den ideelle mængde damp ud, vandret og lodret.

AutoSteam vandret / AutoSteam lodret

Begge indstillinger leverer kontinuerlig damp uden at trykke på dampknappen, og de har en dampfrekvens, der ligner iCare-indstillingen, så de anbefales til de samme beklædningsgenstande såsom uld, polyester og bomuld.

Af hensyn til din sikkerhed stopper denne funktionen, når strygejernet sættes lodret henholdsvis vandret.

Funktionen AutoSteam lodret kan også bruges til at dampstryge ophængte klædestykker.

Forsigtig: Dampen er meget varm. Stryg eller damp aldrig beklædningsgenstande, mens de bæres.

Ergonomisk certificering

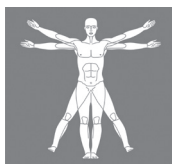

ERGOCERT
ERGONOMICS CERTIFYING INSTITUTE

Denne enhed, der er vurderet og certificeret af et Ergonomi Certifying Institute, er ergonomisk designet til ubesværet strygning og fremragende resultater, der opfylder de ergonomiske krav, der hører inden for det polytekniske, Biomedicinske, psykosociale (anvendelighed) område samt menneskelig centrerede designprocesser.

Rigtige brugere har været aktivt involveret i alle faser af produktdesign og i testprocessen for at få en mere tilfredsstillende oplevelse.

Følg nedenstående anbefalinger for at få en ubesværet og mere behagelig strygning:

- Før du begynder at stryge, anbefales det at tilpasse dit strygebræt for at undgå dårlige arbejdsstillinger. Den ideelle

arbejdsstilling muliggør en 90° vinkel for din albue, så skuldre og ryg frit kan bevæge sig.

- For ekstra komfort og bekvemmelighed under opbevaring og transport vikles netledningen rundt om maskinens opbevaring til netledningen (12), og derefter blokeres den med medfølgende klemme.
- Det er obligatorisk at tømme vandtanken, før enheden transporteres, og sørg for ikke at bøje ryggen for meget, mens den løftes.
- I det tilfælde, hvor enheden anvendes fra gulvet, foreslås det at lægge strygejernnet med dets hæl på arbejdsfladen.

(D) Auto Off

Denne funktion aktiveres, hvis der efter 10 minutter ikke slipper damp ud.

- Når strygejernnet er i auto-off-tilstand, begynder auto-off-ikonet at blinke.
- Hvis du vil fortsætte med at stryge, skal du trykke på en knap og vente, indtil det relaterede ikon for indstillingen er permanent slået til
- Efter yderligere 10 minutter uden dampemission slukker jernet og dampstationen.

(E) Afkalkning

- Når afkalkning er påkrævet, begynder ikonet AutoClean at blinke.
- Afkalkningsprocessen starter altid automatisk før opvarmningsprocessen og varer cirka 2 minutter.
- Ved afslutningen af afkalkningsprocessen skal skuffen (8) fjernes og tømmes.
- Sæt skuffen i igen. Opvarmningsprocessen starter automatisk.

Bemærk: For en langvarig vedligeholdelse af produktet anbefales det at skylle skuffen en gang om året.

(F) Pleje og rengøring

Efter hver afsluttet strygning skal du fjerne og tømme vandtanken.

- Sørg for, at apparatet er slukket, stikket taget ud og er helt afkølet, før rengøring.
- Brug en blød klud til at rengøre stålet og det bløde materiale på håndtaget.
- Brug aldrig kemikalier, eddike eller skuresvampe (f.eks. svampe med groft nylontekstil etc.).

(G) Opbevaring

Låsesystem

Apparatet er udstyret med et låsesystem med henblik på bekvem transport og nem opbevaring. Det er muligt at løfte eller bære apparatet i håndtaget på det fastlåste strygejern.

Bemærk: Før transport, sørg for, at strygejernnet er ordentligt låst og vandbeholderen er tom.

- Stil strygejernnet lodret på dets hæl (6) eller på strygejernsholderen (7) på basisenheden.
- For at låse strygejernnet, drej kontakten mod strygejernnet.
- For at låse strygejernnet op, drej kontakten væk fra strygejernnet. Strygejernnet kan tages ud.

Opbevaring

Tag stikket ud, tøm vandtanken, og lad apparatet køle af, inden ledningerne vikles til opbevaring.



Se også "Ergonomisk certificering" for en praktisk opbevaring af strømledningen.

Garanti og service

For detaljerede oplysninger, se den separate garanti- og servicebrochure eller besøg www.braunhousehold.com.

Fejlfinding

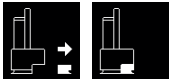
Problem	Årsag	Løsning
Apparatet tænder ikke.	Apparatet er ikke tilsluttet strømforsyningen.	Sørg for, at apparatet er korrekt tilsluttet og tryk på On/Off-knappen.
Der kommer damp ud fra baseenheden.	"Maks."-tryk sikkerhedssystemet er åbent.	Sluk straks for apparatet og kontakt en autoriseret Braun-kundeservice.
Der drypper en smule vand fra hullerne i bunden af sålen.	Der er kondenseret vand i rørene fordi der anvendes damp for første gang eller er ikke blevet anvendt i længere tid.	Tryk på dampknappen flere gange mens strygejernet holdes væk fra strygebrættet. Dette fjerner koldt vand fra dampkredsløbet.
Der lækker brun væske fra sålen.	Der har været hældt kemiske blødgøringsmidler eller tilsætningsstoffer i vandbeholderen.	Der må aldrig tilføjes produkter i vandbeholderen. Rengør sålen med en fugtig klud og skyl kedlen.
Første gang apparatet tilsluttes, bemærkes der røg eller lugt.	Visse dele er behandlet med tætnings-/smøremiddel, som fordamper første gang strygejernet opvarmes.	Dette er normalt og stopper, når du har brugt strygejernet et par gange. Hvis røg/lugt stadig er til stede efter slukning af strygejernet, kontaktes Braun kundeservice.
Apparatet afgiver en intermitterende lyd i forbindelse med vibrationer.	Der pumpes vand ind i kedlen.	Dette er normalt, og der skal ikke foretages noget.
Efter genopfyldning af vandtanken, nulstilles ikonet  ikke.	Vandstrømningen fungerer ikke korrekt.	Tøm vandbeholderen, skyl efter og genopfyld.
	Vandbeholderen er ikke placeret korrekt.	Placer vandbeholderen korrekt.
	Systemfejl.	Sluk for apparatet, tilslut det igen, og tryk på On/Off-knappen. Hvis problemet vedvarer, skal du straks slukke for apparatet, trække stikket ud og kontakte en autoriseret Braun-kundeservice.

<p>Dampikonet er permanent tændt, men der kommer ingen damp fra strygesålen.</p>	<p>Vandbeholderens svømmer er låst, eller vandbeholderen er ikke sat korrekt i.</p>	<p>Strygejernet slukkes og stikket tages ud. Fjern og tøm vandbeholderen, skyl efter og genopfyld. Sæt vandbeholderen på.</p> <p>Tænd for apparatet og vent, indtil enheden er klar til brug.</p> <p>Tryk på dampknappen og vent, indtil der kommer damp ud.</p> <p>Hold dampknappen nede i 10 sekunder med dampudslip, slip derefter dampknappen.</p>
<p>Dobbeltledningen bliver varm under brug.</p>	<p>Det er normalt. Det skyldes, at der passerer damp gennem ledningen under strygning.</p>	<p>Anbring ledningen på den modsatte side, så ledningen ikke berøres under strygning.</p>
<p>Efter at have tømt skuffen, vises ikonerne</p>  <p>igen</p>	<p>Skuffen er ikke tømt helt eller er ikke tør.</p>	<p>Gentag tømningen af skuffen og aftør dens udvendige overflade.</p>
<p>Efter skuffen er sat i igen, vises ikonerne stadig</p> 	<p>Skuffen er ikke sat helt i.</p>	<p>Sæt skuffen korrekt i.</p> <p>Hvis dette signal ikke slukkes, tag stikket ud og kontakt en autoriseret Braun-kundeservice.</p>

Beskrivelse

- 1 Håndtak
- 2 På/Av-knapp
- 3 LED-display
- 4 iMode-velger
- 5 Dampknapp
- 6 Hælstøtte
- 7 Strykejernstøtte
- 8 Skuff
- 9 Oppbevaring for dobbeltledning
- 10 Dobbeltledning
- 11 Strømledning
- 12 Oppbevaring for strømledning
- 13 Kabelholder
- 14 Låsesystem
- 15 Avtagbar vanntank

Tiltenkt bruk

Apparatet må kun benyttes til stryking av klær som egner seg for stryking i henhold til etiketten. I tillegg kan apparatet benyttes til oppfriskning. Klær skal aldri strykes eller dampes mens man har de på.

Før første bruk

Når dampen er klar for første gang, anbefaler vi å stryke noen minutter over en fille for å unngå produksjonsrester som kan skitne til klærne dine.

(A) Fylling av vanntanken

Påse at apparatet er slått av og strømledningen trukket ut.

- Fjern vanntanken (9).
- Fyll vanntanken med vann fra springen. Ikke overskrid "maks"-nivået, men pass på at vannet minst når opp til "min".

- Om du har svært hardt vann, anbefaler vi at du bruker en blanding av 50 % vann fra springen og 50 % destillert vann.
- Bruk aldri bare destillert vann. Tilsett aldri additiver (for eks. stivelse). Bruk aldri kondensert vann fra en tørketrommel.
- Sett inn vanntanken.

MerK: Hvis det brukes et filtreringssystem eller en permanent installert avflaking internt, sørg for at vannet har nøytral pH.

(B) Idriftsetting

Før du begynner å stryke skal instruksjonene på etiketten følges grundig. Tekstiler med dette symbolet , skal ikke strykes.

- Ta apparatet ut av boksen ved å benytte håndtaket (1) og sett det slik at det står jevnt, på et flatt, stabilt og brannsikkert underlag.
- Fest kabelholderen (13) på strykebrettet og skyv dobbeltledningen (10) inn i den.
- Plasser strykejernet på strykejernstøtten (7) eller på hælstøtten (6), rull ut ledningen fullstendig, sett kontakten til begge strømledningen (10, 11) i stikkkontakten og trykk inn På/Av-knappen (2).
- Oppvarmingsikonet begynner å blinke og du hører et lydsignal. Strykejernet begynner å varmes opp.
- Når temperaturen er nådd vises dampinnstillingsikonet (iCare), og du hører et lydsignal som indikerer at dampen er klar.

Dampstryking

Trykk på dampknappen (5) for å slippe ut damp.

Tørstryking

Stryking uten at dampknappen (5) har blitt trykket ned. Vær klar over at strykejernet vil koble over til standby-modus etter ti minutter med tørstryking. Auto-av-modus aktiveres etter ytterligere ti minutter.

Dampstøtfunksjon

Trykk inn dampknappen (5) to ganger kjøpt innenfor en sekund. Damp slippes ut i noen

sekunder. Trykk inn dampknappen en gang til når det slippes ut damp for å avbryte funksjonen.

(C) Innstillinger

Når apparatet er slått på vil det alltid bli slått inn på iCare-innstillingen, uavhengig av den siste innstillingen som ble valgt.

For å veksle fra en innstilling til en annen trykkes det på iMode-velger (4).

Eco

Anbefales for sofistikerte klesmaterialer, som syntetiske fibre, silke og blandingssprodukter. Denne innstillingen muliggjør lavere energiforbruk.

iCare

Anbefales for klesmaterialer som ull, polyester og bomull.

Turbo

Anbefales for klesmaterialer som trenger mer kraftig damp, som tykk bomull, tykt lintøy og jeans.

Boost-funksjon

Med denne innstillingen kan du stryke med maksimal damp i 15 minutter.

Etter 15 minutter kan du fortsette å stryke i turbo-modus.

Obs: Boost-funksjonen er bare tilgjengelig hvis temperaturen er nådd og dampen er klar.

AutoSteam-teknologi

AutoSteam-teknologien gjenkjenner bevegelsene til strykejernet ditt i enhver retning, og frigir automatisk den optimale mengden av damp horisontalt og vertikalt.

AutoSteam horisontalt / AutoSteam vertikalt

Begge innstillingene tilbyr kontinuerlig damp uten å måtte trykke på dampknappen, og med tilsvarende damprate som iCare-innstillingen, anbefales de for samme klesplagg som ull, polyester og bomull.

For din egen sikkerhets skyld vil funksjonen

stoppe når du plasserer strykejernet vertikalt henholdsvis horisontalt.

Den vertikale AutoSteam-funksjonen kan også brukes for å dampe opphengte klær.

Forsiktig: dampen er svært varm. Klær skal aldri strykes eller dampes mens man har dem på.

Ergonomisk sertifisering

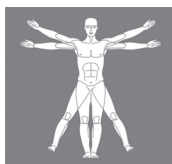

ERGOCERT
ERGONOMICS CERTIFYING INSTITUTE

Denne enheten, vurdert og sertifisert av et ergonomisk sertifiseringsinstitutt, har blitt ergonomisk designet for enkel stryking og fremragende resultater som oppfyller de ergonomiske kravene som tilhører det polytekniske, biomedisinske, psykososiale (anvendelighet) og menneskesentrerte designprosessområdet.

Ekte brukere har vært aktivt involvert i alle faser av produktdesignen og i testprosessen for å få en mer tilfredsstillende opplevelse.

Følg anbefalingene nedenfor for en enkel og mer komfortabel strykeopplevelse:

- Før du starter strykeøkten, anbefales det å justere strykebrettet for å redusere dårlige skulderholdninger. Den ideelle posisjonen bør gi en vinkel på 90° for albuen din, slik at skuldre og rygg kan bevege seg fritt.
- For ekstra komfort og bekvemmelighet under oppbevaring og transport, vikle strømledningen rundt oppbevaringen for strømledningen (12) hos maskinen, og blokker den deretter med den medfølgende klemmen.
- Det er obligatorisk å tømme vanntanken før enheten transporteres samt å ikke bøye ryggen for mye mens du løfter den.
- Dersom enheten benyttes fra gulvet, anbefales det å legge strykejernet med hælstøtten på arbeidsoverflaten.

(D) Auto-Av

Denne funksjonen aktiveres etter 10 minutter dersom det ikke har blitt sluppet ut noe damp.

- Dersom strykejernet er i Auto-Av-modus, vil Auto-Av-ikonet begynne å blinke.
- For å fortsette å stryke trykk på en knapp, og vent til det aktuelle ikonet for innstillingen er permanent på.
- Etter ytterligere ti minutter uten damputslipp slås stryke- og dampstasjonen av.

(E) Avkalking

- AutoClean-ikonet begynner å blinke når det er behov for avkalking.
- Avkalkingsprosessen vil alltid starte automatisk før oppvarmingsprosessen og varer omlag 2 minutter.
- Mot slutten av avkalkingsprosessen må skuffen (8) tas ut og tømmes.
- Sett inn skuffen igjen. Oppvarmingsprosessen starter automatisk.

Merk: For langsiktig vedlikehold av produktet anbefales det å foreta en skylling av skuffen en gang i året.

(F) Pleie og rengjøring

Etter hver strykeøkt skal vanntanken fjernes og tømmes.

- Pass alltid på at apparatet er frakoblet og helt nedkjølt før rengjøring.
- Det anbefales å bruke en fuktig klut for å rengjøre svillen og det myke materialet på håndtaket.
- Bruk aldri kjemikalier, eddik eller skureputer (f.eks. svamper med grove nylonmaterialer etc.).

(G) Lagring

Låsesystem

Apparatet er utstyrt med et låsesystem for praktisk transport og lett vint lagring. Det er mulig å løfte og bære apparatet i håndtaket på det låste strykejernet.

Obs: Før transport skal det påses at strykejernet er låst ordentlig og at vanntanken er tom.

- Plasser strykejernet vertikalt på hælstøtten (6) sin eller på strykejernstøtten (7) på baseenheten.
- For å låse strykejernet kobles bryteren i retning av strykejernet.
- For å låse opp strykejernet kobles bryteren vekk fra strykejernet. Strykejernet frigjøres.

Lagring

Trekk ut støpselet, tøm vanntanken og la apparatet avkjøles før ledningene vikles sammen for lagring.



For praktisk lagring av strømledningen, se også "Ergonomisk sertifisering".

Garanti og service

For detaljert informasjon, se den separate garanti- og servicebrosjyren eller besøk www.braunhousehold.com.

Veiledning for feilsøking

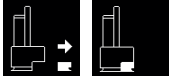
Problem	Årsak	Løsning
Apparatet kan ikke slås på.	Apparatet er ikke tilkoblet stikkkontakten.	Sørg for at apparatet er riktig tilkoblet og trykk på På/Av-knappen.
Det kommer ut damp fra undersiden av dampstasjonen.	Sikkerhetssystemet for maksimaltrykk har åpnet seg.	Slå av apparatet omgående og kontakt Braun kundeservice.
Det kommer vann-dråper fra hullene i bunnen av såleplaten.	Vann er kondensert inne i rørene fordi damp brukes for første gang, eller har ikke blitt brukt over et lenge tidsrom.	Trykk på dampknappen flere ganger, bortvendt fra strykebrettet. Dette vil fjerne kaldt vann fra dampkretsen.
Brunfarget væske lekker fra såleplaten.	Kjemisk vannmykner eller additiver har blitt helt inn i vanntanken.	Hell aldri slike produkter inn i vanntanken. Rengjør såleplaten med en myk klut og skyll dampgeneratoren.
Første gangen apparatet slås på kan du oppleve røyk eller lukt.	Noen deler er blitt behandlet med tetningsmiddel/smøremiddel som fordampes første gang strykejernet varmes opp.	Dette er normalt og vil opphøre når du har brukt apparatet noen ganger. Hvis røyk/røyklukt merkes etter at strykejernet er slått av, må et autorisert Braun servicesenter kontaktes.
Apparatet avgir en uregelmessig lyd forbundet med vibrasjoner.	Vann blir pumpet inn i dampgeneratoren.	Dette er normalt og krever ikke at noe gjøres.
Etter fylling av vanntanken, nullstilles ikke ikonet  .	Vannflottøren fungerer ikke ordentlig.	Tøm vanntanken, skyll den og fyll den på nytt.
	Vanntanken er ikke posisjonert korrekt.	Sørg for å plassere vanntanken korrekt.
	Systemfeil.	Frakoble apparatet, koble det til igjen og trykk på På/Av-knappen. Hvis dette problemet vedvarer, skru umiddelbart av apparatet, frakoble det og kontakt et autorisert Braun servicesenter.

<p>Damp-ikonet er konstant på, men det slippes ikke ut damp fra såleplaten.</p>	<p>Vanntankens flottør er låst eller vanntanken er ikke satt inn korrekt.</p>	<p>Slå av apparatet og trekk så ledningen ut av stikkkontakten. Fjern og tøm vanntanken, skyll den og fyll den på nytt. Sett inn vanntanken.</p> <p>Slå på apparatet og vent inntil det er klart for bruk.</p> <p>Trykk på dampknappen og vent til det kommer damp.</p> <p>Trykk på dampknappen i 10 sekunder for å slippe ut damp, og slipp så dampknappen fri.</p>
<p>Dobbeltledningen blir varm under bruk.</p>	<p>Dette er vanlig. Dette skyldes dampen som passerer gjennom ledningen under stryking.</p>	<p>Sett dobbeltledningen på motsatt side, slik at du ikke kan berøre ledningen under stryking.</p>
<p>Etter at skuffen er tømt vises ikonene</p>  <p>igjen</p>	<p>Skuffen er ikke tømt fullstendig eller er ikke tørr.</p>	<p>Gjenta tømningen av skuffen og tørk av den på utsiden.</p>
<p>Etter at skuffen er satt inn igjen vises ikonene fremdeles</p> 	<p>Skuffen er ikke satt inn fullstendig.</p>	<p>Sett inn skuffen korrekt.</p> <p>Dersom signalet ikke slås av, trekk ut støpslet og kontakt et autorisert Braun servicesenter.</p>

Beskrivning

- 1 Handtag
- 2 På/Av-knapp
- 3 LED-display
- 4 iMode-väljare
- 5 Ångknapp
- 6 Strykjärnets häl
- 7 Strykjärnsstöd
- 8 Behållare
- 9 Förvaringsutrymme för dubbel sladd
- 10 Dubbel sladd
- 11 Nätsladd
- 12 Förvaringsutrymme för nätsladd
- 13 Kabelhållare
- 14 Låssystem
- 15 Borttagbar vattenbehållare

Avsedd användning

Apparaten får endast användas för att stryka klädesplagg som tål strykning enligt skötselråden. Strykjärnet kan även användas för uppfräschning av klädesplagg. Ta alltid av dig klädesplagget innan du stryker eller fuktar det.

Före första användningen

När ångfunktionen är färdig att användas för första gången rekommenderar vi att du stryker en trasa under några minuter för att undvika att rester från tillverkningen smutsar ner dina kläder.

(A) Påfyllning av vattenbehållaren

Se till att apparaten är avstängd och stickkontakten utdragen.

- Ta loss vattenbehållaren (9).
- Fyll på vattentanken med kranvatten och

se till att "max"-nivån inte överskrids, dock att minst "min" uppnås.

- Om du har extremt hårt vatten rekommenderar vi en blandning av 50 % kranvatten och 50 % destillerat vatten.
- Använd aldrig enbart destillerat vatten. Tillsätt aldrig tillsatser (t.ex. stärkelse). Använd aldrig kondensvatten från en torktumlare.
- Sätt tillbaka vattenbehållaren.

OBS: Om du använder filteranordningar eller ett permanent avkalkningssystem måste du alltid se till att vattnet har ett neutralt pH-värde.

(B) Förberedelser före användning

Innan du börjar stryka måste du kontrollera plaggets skötselråd noggrant. Tyg med denna symbol  går inte att stryka.

- Ta upp apparaten från lådan med hjälp av handtaget (1) och ställ den på en jämn, stabil och brandsäker yta.
- Fäst kabelhållaren (13) på strykbrädan och för in den dubbla sladden (10) i den.
- Placera strykjärnet på strykjärnshållaren (7) eller på dess häl (6), dra ut båda sladdarna (10,11) helt, anslut apparaten till ett eluttag och tryck ner På/Av-knappen (2).
- Ikonen för uppvärmning börjar blinka och du hör en ljudsignal. Strykjärnet börjar nu värmas upp.
- När temperaturen är uppnådd tänds ånginställningsikonen (iCare) och du hör en ljudsignal som indikerar att ångan är redo.

Ångstrykning

Tryck ner ångknappen (5) för att släppa ångan.

Torrstrykning

Stryk utan att ångknappen (5) trycks ned. Observera att strykjärnet automatiskt växlar till stand-by-läget efter 10 minuters torrstrykning. Efter ytterligare 10 minuter kommer det stängas av automatiskt.

Ångstrålefunktion

Tryck på ångknappen (5) två gånger i snabb följd inom 1 sekund. Ett konstant flöde av ånga släpps ut under några sekunder. Tryck ner ångknappen en gång till medan ångan släpps ut för att stänga av funktionen.

(C) Inställningar

När apparaten sätts igång kommer den alltid att vara inställd i iCare-läge, oavsett vilken inställning som valdes senast.

För att växla från en inställning till en annan ska iMode-väljaren (4) tryckas ned.

Eco

Denna inställning rekommenderas för de allra ömtåligaste plaggen av t.ex. syntetmaterial, siden och blandade material. Denna inställning ger lägre energiförbrukning.

iCare

Denna inställning rekommenderas för plagg av ull, polyester och bomull.

Turbo

Denna inställning rekommenderas för plagg som behöver kraftfull ånga, t.ex. tjocka plagg av bomull/linne eller jeans.

Boost-funktion

Med den här inställningen kan du stryka med maximal ånga i 15 minuter.

Efter 15 minuter kan du fortsätta stryka i turbo-läget.

Obs: Boost-funktionen är endast tillgänglig när temperaturen har nåtts och ångan är redo.

AutoSteam-teknik

AutoSteam-tekniken känner av strykjärnets rörelser i alla riktningar och släpper automatiskt ut en lämplig mängd ånga horisontellt och vertikalt.

AutoSteam horisontellt / AutoSteam vertikalt

Båda inställningarna ger kontinuerlig ånga utan att du behöver trycka på ångknapp.

pen. De ger en liknande mängd ånga som vid iCare-inställningen, vilket gör att de rekommenderas för samma plagg, t.ex. ull, polyester och bomull.

För din säkerhet stängs funktionen av när du ställer strykjärnet vertikalt respektive horisontellt.

Den vertikala AutoSteam-funktionen kan även användas för att ånga hängande kläder.

Varning: Ångan är mycket varm. Ta alltid av dig klädesplagget innan du stryker eller fuktar det.

Ergonomisk certifiering

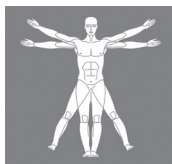

ERGOCERT
ERGONOMICS CERTIFYING INSTITUTE

Den här enheten som har utvärderats och certifierats av ett ergonomiskt certifieringsinstitut har utformats ergonomiskt för att möjliggöra ansträngningslös strykning och fantastiska resultat som uppfyller kraven för ergonomi med hänsyn till områdena högskola, biomedicin, psykosocialt (användbarhet) och s.k. människoinriktad designprocess.

Riktiga användare har varit aktivt involverade i samtliga faser av utformningen och testningen för att möjliggöra en mer tillfredsställande upplevelse.

Följ rekommendationerna nedan för en ansträngningslös och bekvämare strykningssupplevelse.

- Innan du börjar stryka rekommenderas att du justerar din strykbräda för att undvika dålig hållning för dina axlar. Den ideala positionen ska möjliggöra en 90° vinkel för din armbåge så att dina axlar och din rygg kan röra sig fritt.
- För bättre komfort och bekvämlighet vid förvaring och transport kan nätsladden dessutom viras runt apparatens nätsladdsförvaring (12) och sedan fästas med den medföljande klämman.

- Du måste tömma vattenbehållaren innan du flyttar apparaten. Var noga med att inte böja din rygg för mycket när du lyfter behållaren.
- Om du använder apparaten från golvet rekommenderas att du lägger ner strykjärnet med strykjärnets hälstöd på arbetsytan.
- Kontrollera alltid före varje rengöring att apparaten är avstängd, kontakten är utdragen och att den har svalnat helt.
- Använd en fuktig trasa för att rengöra sulplattan och det mjuka materialet på handtaget.
- Använd aldrig kemikalier, vinäger eller skurdukar (t.ex. svampar i grovt nylon osv.).

(D) Automatisk avstängning (Auto Off)

Denna funktion aktiveras om det inte har förekommit något utsläpp av ånga under 10 minuter.

- När strykjärnet är i det automatiska avstängningsläget börjar ikonen för automatisk avstängning att blinka.
- Innan du fortsätter stryka ska du trycka på valfri knapp och vänta tills ikonen för inställningen lyser med ett fast sken.
- Efter ytterligare 10 minuter utan ångning kommer strykjärnet och ångstationen stängas av.

(E) Avkalkning

- När strykjärnet behöver avkalkas börjar AutoClean-ikonen att blinka.
- Avkalkningsprocessen påbörjas alltid automatiskt före uppvärmningsprocessen och tar omkring 2 minuter.
- Ta loss och töm behållaren [8] när avkalkningsprocessen är avslutad.
- Sätt tillbaka behållaren. Uppvärmningsprocessen påbörjas automatiskt.

Obs: För långsiktigt underhåll av produkten rekommenderas att behållaren rengörs en gång om året.

(F) Skötsel och rengöring

Efter varje strykning ska vattenbehållaren avlägsnas och tömmas.

(G) Förvaring

Låssystem

Strykjärnet är utrustat med ett låssystem för bekväm transport och enkel förvaring. Det går att lyfta och bära strykjärnet i handtaget när strykjärnet är låst.

Obs: Innan transporten påbörjas måste du se till att strykjärnet är ordentligt låst och att vattenbehållaren är tom.

- Placera stryksulan i utskärningen på strykjärnsunderlägget.
- Lås fast strykjärnet genom att skjuta reglaget [8] (snabblås) mot strykjärnet tills du hör ett ”klick”.
- För att låsa upp strykjärnet ska du trycka ner knappen på skjutreglaget (snabblås). Strykjärnet kan nu lyftas upp.

Förvaring

Koppla ur, töm vattenbehållaren och låt apparaten svalna innan sladden lindas upp för förvaring.



För bekväm förvaring av strömsladden, se vidare ”Ergonomisk certifiering”.

Garanti och underhåll

Se den separata garantin och servicebroschüren eller gå till www.braunhousehold.com för utförlig information.

Felsökningsguide

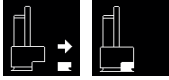
Problem	Orsak	Lösning
Apparaten går inte att sätta igång.	Apparatens nätsladd sitter inte i eluttaget.	Se till att apparaten är korrekt ansluten och tryck ner På/Av-knappen.
Ånga kommer ut under basenheten.	Säkerhetssystemet för ”maxtryck” har löst ut.	Stäng av apparaten omedelbart och kontakta Brauns auktoriserade kundtjänst.
Det droppar lite vatten från hålen på botten av stryksulan.	Vatten har kondenserat inne i rören eftersom ånga används för första gången, eller så har apparaten inte använts under en längre tid.	Rikta strykjärnet bort från strykbrädan och tryck ner ångknappen några gånger. Detta gör att det kalla vattnet försvinner ur ångsystemet.
Brunfärgad vätska läcker ut från stryksulan.	Kemiska vattenmjukgörare eller tillsatser har hållits i vattenbehållaren.	Häll aldrig några produkter i vattenbehållaren. Rengör stryksulan med en fuktig trasa och skölj ur vattenkokaren.
Det uppstår rök eller lukt första gången du sätter igång apparaten.	Vissa delar har behandlats med förseglings-/smörjmedel som förångas första gången strykjärnet värms upp.	Detta är normalt och upphör efter några gångers användning av strykjärnet. Om apparaten fortfarande ryker eller luktar efter att du har stängt av den ska du kontakta Brauns auktoriserade kundtjänst.
Från apparaten kan det komma ett ojämnt ljud som hänger ihop med vibrationer.	Vatten pumpas in i vattenkokaren.	Detta är normalt och behöver inte åtgärdas.
När vattenbehållaren har fyllts på återställs inte ikonen  .	Vattenflottören fungerar inte korrekt.	Töm vattenbehållaren, skölj ur den och fyll på nytt vatten.
	Vattenbehållaren är inte placerad på korrekt sätt.	Placera vattenbehållaren på korrekt sätt.
	Systemfel.	Dra ur kontakten, sätt in den igen och tryck ner På/Av-knappen. Om problemet kvarstår ska du stänga av apparaten omedelbart och kontakta Brauns auktoriserade kundtjänst.

<p>Ikonen för ånga är tänd hela tiden, men det kommer inte någon ånga från stryksulan.</p>	<p>Flottören i vattenbehållaren har fastnat, eller vattenbehållaren är inte placerad på korrekt sätt.</p>	<p>Stäng av apparaten och dra ur kontakten. Ta loss och töm vattenbehållaren, skölj ur den och fyll på nytt vatten. Sätt tillbaka vattenbehållaren.</p> <p>Switch on the appliance and wait until the device is ready to use.</p> <p>Press the steam button and wait until steam comes out.</p> <p>Keep the steam button pressed for 10 seconds of steam emission then release the steam button.</p>
<p>Den dubbla sladden blir varm under användning.</p>	<p>Detta är normalt. Det orsakas av att ångan passerar genom sladden under strykningen.</p>	<p>Placera den dubbla sladden på motsatt sida så att du inte kan vidröra den medan du stryker.</p>
<p>När behållaren har tömts tänds ikonerna</p>  <p>igen</p>	<p>Behållaren har inte tömts helt eller har inte torkats av.</p>	<p>Töm behållaren igen och torka av dess utvändiga yta.</p>
<p>När behållaren har satts in är ikonerna fortfarande tända</p> 	<p>Behållaren har inte satts in korrekt.</p>	<p>Sätt in behållaren på korrekt sätt.</p> <p>Om signalen inte stängs av ska du stänga av apparaten, dra ur kontakten och kontakta Brauns auktoriserade kundtjänst.</p>

Kuvaus

- 1 Kahva
- 2 Virtapainike
- 3 LED-näyttö
- 4 iMode-valitsin
- 5 Höyrypainike
- 6 Pystyteline
- 7 Silitysraudan teline
- 8 Vetolaatikko
- 9 Kaksinkertaisen johdon säilytyspaikka
- 10 Kaksinkertainen johto
- 11 Virtajohto
- 12 Virtajohdon säilytyspaikka
- 13 Johdonpidike
- 14 Lukitusjärjestelmä
- 15 Irrotettava vesisäiliö

Käyttötarkoitus

Laitetta saa käyttää vain sellaisten vaatteiden silytykseen, joiden hoitolipukkeessa ilmoitetaan niiden soveltuvan silytykseen. Lisäksi laitetta saa käyttää vain raikastamiseen. Älä koskaan silitä tai kostuta vaatteita käyttäessäsi niitä.

Ennen ensimmäistä käyttöä

Kun höyry on valmis käytettäväksi ensimmäistä kertaa, suosittelemme silittämään muutaman minuutin liinan läpi, jotta vaatteisiin ei tartu valmistusjännöksiä.

(A) Vesisäiliön täyttäminen

Varmista, että laite on sammutettu ja järjestelmä on irrotettu pistorasiasta.

- Irrota vesisäiliö (9).
- Täytä vesisäiliö vesijohtovedellä; varo, ettet ylitä ”max”-merkkiä, mutta täytä vähintään ”min”-merkkiin saakka.

- Jos vesi on erittäin kovaa, suosittelemme käyttämään seosta 50 % vesijohtovettä ja 50 % tislattua vettä.
- Älä koskaan käytä vain tislattua vettä. Älä lisää mitään lisäaineita (kuten tärkkinä). Älä käytä kuivaimesta tiivistynyttä vettä.
- Asenna vesisäiliö paikoilleen.

Huom. Jos käytät suodatuslaitteita tai sisäistä pysyvää kalkinpoistoainetta, varmista ehdottomasti, että käytetty vesi on pH-neutraalia.

(B) Käytön aloittaminen

Noudata vaatteiden hoitolipukkeeseen ohjeita huolella ennen kuin aloitat silytyksen. Jos vaatteessa on tämä symboli , sitä ei saa silyttää.

- Ota laite laatikosta nostaen kahvasta (1) ja aseta se tasaiselle, vaakasuoralle ja tulenkestävälle pinnalle.
- Kiinnitä johdonpidike (13) silitysrautaan ja työnnä kaksinkertainen johto (10) siihen.
- Aseta silitysrauta telineeseen (7) tai pystytelineeseen (6), kelaa molemmat virtajohdot (10, 11) täysin auki, kytke laite pistorasiaan ja paina virtapainiketta (2).
- Kuumenemiskuvake alkaa vilkkua, ja kuulet äänimerkin. Silitysrauta alkaa lämmetä.
- Kun lämpötila on saavutettu, höyryasetuskuvake (iCare) syttyy ja kuulet äänimerkin, joka ilmaisee, että höyry on käyttövalmis.

Höyrysilytys

Paina höyrypainiketta (5) höyryn vapauttamiseksi.

Kuivasilytys

Silitä painamatta höyrypainiketta (5). Huomaa, että 10 minuutin kuivasilytyksen jälkeen silitysrauta siirtyy valmiustilaan. Seuraavan 10 minuutin kuluttua automaattinen sammutus aktivoituu.

Höyrylaukaisutoiminto

Paina höyrypainiketta [5] nopeasti kaksi kertaa peräkkäin 1 sekunnin sisällä. Höyryä virtaa jatkuvasti muutaman sekunnin ajan. Paina höyrypainiketta uudelleen höyryn virratessa lopettaaksesi toiminnon.

(D) Asetukset

Kun laite kytketään päälle, se käynnistyy aina iCare-asetuksessa, riippumatta viimeksi käytetystä asetuksesta.

Voit vaihtaa asetuksesta toiseen painamalla iMode-valitsinta [4].

Eco

Tätä suositellaan herkimmille kankaille, kuten synteettisille, silkille ja sekoitekankaille. Tämä asetus kuluttaa vähemmän virtaa.

iCare

Tätä suositellaan villalle, polyesterille ja puuvillalle.

Turbo

Tätä suositellaan enemmän höyryä vaativille kankaille, kuten paksulle puuvillalle/ pellavalle ja farkkukankaalle.

Boost-toiminto

Tällä asetuksella voit silittää maksimaalisella höyryllä 15 minuutin ajan.

15 minuutin kuluttua voit jatkaa silitystä turbo-tilassa.

Huomaa: Boost-toiminto on käytettävissä vain, jos lämpötila on saavutettu ja höyry on käyttövalmis.

AutoSteam-teknologia

AutoSteam-teknologia havaitsee silitysraudan liikkeet joka suunnassa ja tuottaakseen automaattisesti ihanteellisen määrän höyryä vaak- ja pystysuunnassa.

AutoSteam vaakasuunta / AutoSteam pystysuunta

Molemmat asetukset tuottavat jatkuvaa höyryä ilman, että höyrypainiketta tarvitsee painaa, ja niiden höyryntuotanto vastaa iCare-asetusta, joten niitä suositellaan

samoille kankaille, kuten villa, polyesteri ja puuvilla.

Toiminto lakkaa turvallisuussyistä, kun asetat silitysraudan pystyasentoon vaak-asetuksessa.

AutoSteam pystysuunta -toimintoa voidaan myös käyttää riippuvien vaatteiden höyrysilitykseen.

Varoitus: höyry on erittäin kuumaa. Älä koskaan silitä tai kostuta vaatetta käyttäessäsi sitä.

Ergonominen sertifiointi

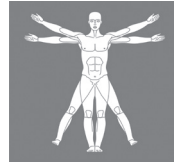

ERGOCERT
ERGONOMICS CERTIFYING INSTITUTE

Tämä Ergonomian sertifiointilaitoksen arvioima ja sertifioidu laite on suunniteltu ergonomisesti, jotta silitys olisi vaivatonta ja tulokset erinomaiset ja jotta se täyttäisi polyteknisen, biolääketieteellisen, psykososiaalisen (käytettävyyden) ja ihmiskeskeisen suunnitteluprosessin alaan kuuluvat ergonomiset vaatimukset.

Todelliset käyttäjät ovat olleet aktiivisesti mukana kaikissa tuotesuunnittelun ja testausprosessin vaiheissa, jotta kokemuksesta saataisiin entistä tyydyttävämpi.

Noudata alla olevia suosituksia, jotta silitys olisi vaivatonta ja miellyttävämpiä:

- Ennen kuin aloitat silityksen, on suositeltavaa säätää silityslautaasi, jotta vähennät hartioiden huonoa asentoa. Ihanteellisessa asennossa kyynärpäättesi tulisi olla 90° kulmassa, jotta hartiasi ja selkäsi voivat liikkua vapaasti.
- Jos haluat lisää käyttömukavuutta ja vaivattomuutta säilytyksen ja kuljetuksen aikana, kiedo virtajohto laitteen virtajohdon säilytyspaikan (12) ympärille ja lukitse se sitten mukana toimitetulla kiinnikkeellä.
- Vesisäiliö on tyhjennettävä ennen laitteen kuljettamista. Varo, ettet taivuta selkääsi liikaa laitetta nostettaessa.

- Jos yksikköä käytetään lattialta käsin, suosittelemme asettamaan silitysraudan ja pystytelineen työpinnalle.

(D) Automaattinen sammutus

Tämä toiminto aktivoituu, jos höyryä ei ole käytetty 10 minuuttiin.

- Automaattisen sammutuksen kuvake alkaa vilkkua, kun silitysrauta on automaattisen sammutuksen tilassa.
- Jos haluat jatkaa silytystä, paina mitä tahansa painiketta ja odota, että asetuksen kuvake palaa jatkuvasti.
- Jos seuraavan 10 minuutin ajan ei vapauteta höyryä, silitysrauta ja höyryrasema sammuvat.

(E) Kalkinpoisto

- Kun kalkinpoisto on tarpeen, AutoClean-kuvake alkaa vilkkua.
- Kalkinpoisto käynnistyy automaattisesti aina ennen lämmitystä ja kestää noin 2 minuuttia.
- Kalkinpoiston päätyttyä ota vetolaatikko (8) ulos ja puhdista se.
- Laita vetolaatikko takaisin paikoilleen. Lämmitys käynnistyy automaattisesti.

Huomaa: Jotta tuote kestäisi pitkään, suosittelemme huuhtelemaan vetolaatikon kerran vuodessa.

(F) Hoito ja puhdistus

Poista ja tyhjennä vesisäiliö jokaisen silityksen jälkeen.

- Varmista aina ennen puhdistusta, että laite on sammutettu, irrotettu pistorasiasta ja saanut jäähtyä täysin.
- Pohjalevyn ja kahvan pehmeän materiaalin puhdistamiseen on suositeltava käyttää kosteaa liinaa.
- Älä koskaan käytä puhdistamiseen kemikaaleja, etikkaa tai hankaustyynejä (esim. karkeista nailonkuiduista valmistettuja sieniä jne.).

(G) Säilytys

6 Lukitusjärjestelmä

Laitteessa on lukitusjärjestelmä, joka tekee kuljetuksesta ja säilytyksestä helppoa. Laitetta on mahdollista nostaa ja kantaa lukitun silitysraudan kahvasta.

Huomaa: Varmista ennen kuljetusta, että silitysrauta on lukittu kunnolla ja että vesisäiliö on tyhjä.

- Aseta silitysrauta perusyksikön pystytelineeseen (6) tai silitysraudan telineeseen (7).
- Lukitse silitysrauta kytkemällä kytkin silitysrautaa kohden.
- Avaa silitysraudan lukitus kytkemällä kytkin pois päin silitysraudasta. Silitysrauta vapautuu.

Säilytys

Irrota pistoke pistorasiasta, tyhjennä vesisäiliö ja anna laitteen jäähtyä, ennen kuin kelaat johdot säilytystä varten.

Virtajohtojen käteväää säilytystä varten katso myös ”Ergonominen sertifiointi”.

Takuu ja huolto

Tarkempia tietoja on erillisessä takuu- ja huoltolehtisessä ja osoitteessa www.braunhousehold.com.

Vianetsintäopas

Ongelma	Syy	Ratkaisu
Laite ei kytkeydy päälle.	Laitetta ei ole kytketty pistorasiaan.	Varmista, että laite on kytketty asianmukaisesti, ja paina virtapainiketta.
Höyryä virtaa perusyksikön alapuolelta.	Maksimipaineen turvajärjestelmä on avautunut.	Sammuta laite välittömästi ja ota yhteys valtuutettuun Braunin asiakaspalveluun.
Aluslevyn aukoista tihkuu vesipisaroihin.	Letkuihin on tiivistynyt vettä, koska höyryä käytetään ensimmäistä kertaa tai höyryä ei ole käytetty hetkeen.	Paina höyrypainiketta useaan kertaan silitysraudan ollessa poissa silityslaudan päältä. Tämä poistaa kylmän veden höyrystystä.
Aluslevystä vuotaa ruskeaa nestettä.	Vesisäiliöön on kaadettu kemiallista vedenpehmentysainetta tai muita lisäaineita.	Älä koskaan lisää lisäaineita vesisäiliöön. Puhdista aluslevy kostealla liinalla ja huuhtelee lämmitin.
Kun laite kytketään päälle ensimmäistä kertaa, siitä tulee savua tai hajua.	Jotkut osat on käsitelty tiivistys/voiteluaineella, joka höyrystyy silitysraudan lämmitessä ensimmäistä kertaa.	Tämä on normaalia ja lakkaa, kun silitysrataa on käytetty muutaman kerran. Jos savua/hajua tulee vielä laitteen sammuttamisen jälkeenkin, ota yhteys valtuutettuun Braunin asiakaspalveluun.
Laitteesta kuuluu katkonaista ääntä ja se tärisee.	Vettä pumpataan lämmittimeen.	Tämä on normaalia, eikä siihen tarvitse reagoida.
Kun laite täytetään vedellä, kuvake  ei sammu.	Uimuri ei toimi asianmukaisesti.	Tyhjennä vesisäiliö, huuhtelee se ja täytä se uudelleen.
	Vesisäiliö ei ole kunnolla paikoillaan.	Aseta vesisäiliö kunnolla paikoilleen.
	Järjestelmävirhe.	Irrota laite pistorasiasta, kytke se takaisin ja paina virtapainiketta. Jos ongelma ei ratkea, sammuta laite välittömästi, irrota se pistorasiasta ja ota yhteys valtuutettuun Braunin asiakaspalveluun.

<p>Höyrykuvake palaa jatkuvasti, mutta aluslevystä ei tule höyryä.</p>	<p>Vesisäiliön uimuri on lukitunut tai vesisäiliö ei ole kunnolla paikoillaan.</p>	<p>Sammuta laite ja irrota se pistorasiasta. Irrota ja tyhjännä vesisäiliö, huuhtele se ja täytä se uudelleen. Asenna vesisäiliö paikoilleen.</p> <p>Käynnistä laite ja odota, kunnes se on valmis käytettäväksi.</p> <p>Paina höyrypainiketta ja odota, kunnes höyry alkaa virrata.</p> <p>Paina höyrypainiketta 10 sekuntia höyryn virratessa ja vapauta sitten höyrypainike.</p>
<p>Kaksinkertainen johto kuumenee käytön aikana.</p>	<p>Tämä on normaalia. Se johtuu siitä, että höyryä kulkee johdon läpi silittettäessä.</p>	<p>Aseta kaksinkertainen johto vastakkaiselle puolelle, jotta et voi koskettaa johtoa silityksen aikana.</p>
<p>Kun olet tyhjentänyt vetolaatikon, kuvakkeet</p>  <p>sytyvät jälleen</p>	<p>Vetolaatikkoa ei ole tyhjännetty täysin tai se ei ole kuiva.</p>	<p>Tyhjennä vetolaatikko uudelleen ja kuivaa sen ulkopinta.</p>
<p>Kun vetolaatikko laitetaan takaisin paikoilleen, kuvakkeet palavat edelleen</p> 	<p>Vetolaatikkoa ei ole asetettu kunnolla paikoilleen.</p>	<p>Aseta vetolaatikko paikoilleen oikein.</p> <p>Jos signaali ei sammuu, irrota laite pistorasiasta ja ota yhteys valtuutettuun Braunin asiakaspalveluun.</p>

Opis urządzenia

- 1 Rączka
- 2 Przycisk On/Off (wł./wył.)
- 3 Wyświetlacz LED
- 4 Wybierak iMode
- 5 Przycisk pary
- 6 Podstawa
- 7 Stojak żelazka
- 8 Pojemnik
- 9 Schowek na podwójny przewód
- 10 Podwójny przewód
- 11 Przewód zasilający
- 12 Schowek na przewód zasilający
- 13 Uchwyt na przewód
- 14 System blokady
- 15 Wyjmowany zbiornik na wodę

Przeznaczenie

Urządzenie służy wyłącznie do prasowania odzieży, która może być prasowana zgodnie z informacjami dotyczącymi pielęgnacji produktu znajdującymi się na metce. Ponadto żelazka można używać do odświeżania odzieży. Nie wolno prasować ani nawilżać odzieży nałożonej na ciało.

Przed pierwszym użyciem

Przed pierwszym użyciem pary zaleca się prasowanie kawałka tkaniny przez kilka minut, aby pozbyć się pozostałości procesu produkcji, które mogą zanieczyścić odzież.

(A) Napełnianie zbiornika wody

Upewnić się, że urządzenie jest wyłączone, a system jest odłączony od gniazdka.

- Wyjąć zbiornik wody (9).

- Należy napełnić zbiornik wodą z kranu, uważając, aby nie przekroczyć poziomu „max”, ale wodę należy nalać przynajmniej do znaku „min”.
- Jeśli woda z kranu jest bardzo twarda, zaleca się zastosowanie mieszaniny złożonej w 50% z wody z kranu i w 50% z wody destylowanej.
- Nie wolno używać samej wody destylowanej. Do wody nie należy dodawać żadnych dodatków (na przykład krochmalu). Nie należy używać wody kondensacyjnej z suszarki.
- Włożyć zbiornik wody.

Uwaga: W przypadku korzystania z urządzeń filtrujących lub zainstalowanego na stałe domowego odkamieniacza należy koniecznie upewnić się, że uzyskiwana woda ma neutralne pH.

(B) Rozpoczęcie użytkowania

Przed rozpoczęciem prasowania należy dokładnie zapoznać się z instrukcjami dotyczącymi pielęgnacji produktu znajdującymi się na metce. Tkaniny oznaczone symbolem  nie nadają się do prasowania.

- Trzymając urządzenie za rączkę (1), wyjąć je z opakowania. Umieścić je na płaskiej, stabilnej i odpornej na wysoką temperaturę powierzchni.
- Zamocować uchwyt na przewód (13) do deski do prasowania i wsunąć w niego podwójny przewód (10).
- Umieścić żelazko na stojaku żelazka (7) lub na jego podstawie (6), całkowicie rozwinąć oba przewody (10, 11), a następnie podłączyć urządzenie do zasilania i nacisnąć przycisk On/Off (wł./wył.) (2).
- Ikona nagrzewania zacznie migać i zostanie wyemitowany sygnał dźwiękowy. Żelazko zacznie się nagrzewać.
- Po osiągnięciu żądanej temperatury pojawi się ikona ustawienia pary (iCare).

Zostanie też wyemitowany sygnał dźwiękowy, wskazując gotowość pary.

Prasowanie parowe

Nacisnąć przycisk pary (5), aby uwolnić parę.

Prasowanie na sucho

Pracować bez naciskania przycisku pary (5). Należy pamiętać, że po 10 minutach prasowania na sucho żelazko przełączy się w tryb gotowości. Po kolejnych 10 minutach zostanie aktywowany tryb automatycznego wyłączenia.

Funkcja uderzenia pary

Nacisnąć przycisk pary (5) dwukrotnie w przeciągu jednej sekundy. Przez kilka sekund żelazko będzie ciągle emitować parę. W trakcie emisji pary ponownie nacisnąć przycisk pary, aby zatrzymać działanie funkcji.

(C) Ustawienia

Po włączeniu urządzenie jest zawsze ustawiane w tryb iCare, niezależnie od ostatniego wybranego ustawienia.

Aby zmienić ustawienie na inne, należy nacisnąć przełącznik wyboru iMode (4).

Eco

Zalecane dla większości delikatnej odzieży z włókien syntetycznych, jedwabiu i tkanin mieszanych. Przy tym ustawieniu zużycie energii jest mniejsze.

iCare

Zalecane dla odzieży wykonanej z wełny, poliestru i bawełny.

Turbo

Zalecane dla odzieży wymagającej większego uderzenia pary, na przykład grubych ubrań z bawełny/lnu i jeansów.

Funkcja Boost (zwiększenie pary)

Ustawienie umożliwia prasowanie z maksymalnym wytwarzaniem pary przez 15 minut.

Po 15 minutach można kontynuować prasowanie w trybie Turbo.

Uwaga: Funkcja Boost (zwiększenie pary) jest dostępna, tylko jeżeli osiągnięto żądaną temperaturę i para jest gotowa.

Technologia AutoSteam

Technologia AutoSteam rozpoznaje ruchy żelazka w każdym kierunku i automatycznie uwalnia odpowiednią ilość pary w kierunku poziomym i pionowym.

AutoSteam w poziomie / AutoSteam w pionie

Oba ustawienia zapewniają ciągłe wytwarzanie pary bez naciskania przycisku pary. Mają podobną siłę emitowania pary, co ustawienie iCare, dlatego zalecane są dla odzieży wykonanej z wełny, poliestru i bawełny.

Ze względów bezpieczeństwa i w zależności od używanego ustawienia funkcja przestaje działać po ustawieniu żelazka odpowiednio pionowo lub poziomo.

Funkcji AutoSteam w pionie można również używać do prasowania parowego ubrań wiszących na wieszakach.

Przeostroga: para jest bardzo gorąca. Nie wolno prasować ani nawilżać odzieży nałożonej na ciało.

Certyfikat dotyczący ergonomii

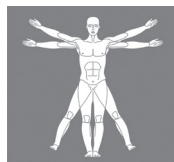

ERGOCERT
ERGONOMICS CERTIFYING INSTITUTE

Urządzenie, przebadane i certyfikowane przez instytut Ergonomics Certifying Institute, zostało zaprojektowane z myślą o ergonomii, bezproblemowym prasowaniu i doskonałych parametrach spełniających wymagania z dziedziny nauk technicznych, biomechaniki, psychosocjologii (użyteczność) i procesu projektowania zorientowanego na ludzi.

We wszystkich etapach projektowania produktu i procesu testowania brali udział prawdziwi użytkownicy, co pozwoliło zapewnić doskonałą użyteczność urządzenia.

Postępować zgodnie z poniższymi zaleceniami, aby zapewnić bezproblemowe i wygodne prasowanie:

- Przed przystąpieniem do prasowania zaleca się dopasowanie deski do prasownia do swojego wzrostu, tak aby ograniczyć ryzyko wad postawy. Idealna wysokość powinna pozwalać na uzyskanie kąta 90° w łokciach, co umożliwi na swobodną pracę ramion i pleców.
- Aby zapewnić dodatkowy komfort i wygodę podczas przechowywania i transportu, należy owinąć przewód zasilający wokół schowka na przewód zasilający [12], a następnie zablokować go dołączonym zaczepem.
- Przed transportowaniem urządzenia należy opróżnić zbiornik na wodę. Nie należy też wyginać zbytnio pleców podczas podnoszenia go.
- Jeżeli jednostka podstawowa jest ustawiona na podłodze, zaleca się umieszczenie żelazka podstawą na powierzchni roboczej.

(D) Automatyczne wyłączenie

Tryb ten jest włączany, jeżeli po 10 minutach nie nastąpi emisja pary.

- Gdy żelazko działa w trybie automatycznego wyłączenia, ikona automatycznego wyłączenia miga.
- Aby kontynuować prasowanie, naciśnięć dowolny przycisk i poczekać, aż ikona związana z danym ustawieniem zacznie świecić w sposób stały.
- Po kolejnych 10 minutach nieużywania pary żelazko i stacja parowa zostaną wyłączone.

(E) Usuwanie kamienia

- Jeżeli zachodzi potrzeba usunięcia kamienia z żelazka, ikona AutoClean zaczyna migać.

- Proces usuwania kamienia rozpoczyna się automatycznie przed nagrzewaniem i zwykle zajmuje około dwóch minut.
- Po zakończeniu procesu usuwania kamienia należy wyjąć pojemnik [8] i opróżnić go.
- Ponownie włożyć pojemnik. Proces nagrzewania rozpocznie się automatycznie.

Uwaga: W ramach konserwacji produktu zaleca się płukanie pojemnika przynajmniej raz w roku.

(F) Konserwacja i czyszczenie

Po każdym prasowaniu wyjąć zbiornik na wodę i opróżnić go.

- Przed przystąpieniem do czyszczenia należy zawsze upewnić się, że urządzenie jest wyłączone, odłączone od prądu i całkowicie ostygło.
- Do oczyszczenia stopy żelazka i miękkiego materiału na uchwycie należy użyć wilgotnej szmatki.
- Nie używać chemikaliów, octu ani ostrych myjek (np. gąbek z warstwą szorstkiego nylonu itp.).

(G) Przechowywanie

System blokady

Urządzenie jest wyposażone w system blokady, który umożliwi wygodny transport i łatwe przechowywanie. Zablokowane urządzenie można podnosić i przenosić, trzymając je za uchwyt.

Uwaga: Przed transportem należy upewnić się, że żelazko jest prawidłowo zablokowane, a zbiornik wody jest pusty.

- Należy umieścić stopę żelazka we wgłębieniu na podkładce żelazka.
- Aby zablokować żelazko, należy przesunąć suwak łatwego blokowania [8] w stronę żelazka, do momentu aż usłyszysz się "klik".
- Aby odblokować żelazko, należy naciśnięć przycisk na suwaku łatwego blokowania.

System blokady żelazka zostanie zwolniony.

Przechowywanie

Odłączyć urządzenie od zasilania, opróżnić zbiornik na wodę i poczekać, aż urządzenie ostygnie, a następnie zwinąć przewody w celu przechowywania.





Więcej informacji o przechowywaniu przewodu zasilającego można znaleźć w rozdziale „Certyfikat dotyczący ergonomii”.

Gwarancja i serwis

W celu uzyskania szczegółowych informacji zapoznaj się z treścią oddzielnej broszury dotyczącej gwarancji i serwisu lub odwiedź witrynę www.braunhousehold.com.

Rozwiązywanie problemów

Problem	Przyczyna	Rozwiązanie
Urządzenie się nie włącza.	Urządzenie nie jest podłączone do gniazdka sieciowego.	Upewnić się, że urządzenie jest podłączone prawidłowo i nacisnąć przycisk On/Off (wł./wył).
Para uchodzi ze spodniej części podstawy.	Otwarty został system bezpieczeństwa ciśnienia maksymalnego.	Wyłączyć urządzenie natychmiast i skontaktować się z autoryzowanym centrum Obsługi Klienta marki Braun.
Z otworów na spodzie stopy żelazka kapie niewielka ilość wody.	Woda nagromadzona wewnątrz przewodów skrapla się, ponieważ system pary jest używany po raz pierwszy lub ponieważ system pary nie był używany przez pewien czas.	Nacisnąć kilkakrotnie przycisk pary, trzymając żelazko z dala od deski do prasowania. Spowoduje to usunięcie zimnej wody z obiegu pary.
Ze stopy żelazka cieknie płyn zabarwiony na brązowo.	Do zbiornika wody wlane zostały chemiczne środki zmiękczające wodę lub dodatki do wody.	Do zbiornika wody nie wolno wlewać takich produktów. Oczyszczyć stopę żelazka wilgotną ściereczką i przepłukać zbiornik.
Gdy urządzenie zostanie włączone po raz pierwszy, można zauważyć dym lub zapach.	Niektóre części żelazka zostały pokryte uszczelniaczem/smarem, który paruje, gdy żelazko nagrzewa się po raz pierwszy.	Jest to normalne zjawisko, które zaniknie po kilku użyciach żelazka. Jeśli po wyłączeniu urządzenia nadal występuje dym/zapach, należy skontaktować się z autoryzowanym centrum Obsługi Klienta marki Braun.
Urządzenie emituje nieciągły hałas związany z drganiami.	Do zbiornika pompowana jest woda.	Jest to zjawisko normalne, które nie wymaga żadnego działania.
Po napełnieniu zbiornika wody ikona  nie włącza się ponownie.	Pływak poziomu wody nie działa prawidłowo.	Opróżnić zbiornik wody, opłukać go i napełnić.
	Zbiornik wody jest ustawiony nieprawidłowo.	Ustawić prawidłowo zbiornik wody.

	<p>Błąd systemu.</p>	<p>Odłączyć urządzenie od gniazdka, podłączyć je ponownie i nacisnąć przycisk On/Off (wł./wył). Jeśli problem nadal występuje, należy natychmiast wyłączyć urządzenie, odłączyć je od gniazda i skontaktować się z autoryzowanym serwisem firmy Braun.</p>
<p>Ikona pary jest na stałe włączona, ale nie następuje emisja pary ze stopy.</p>	<p>Pływak poziomu wody w zbiorniku jest zablokowany lub zbiornik został nieprawidłowo włożony.</p>	<p>Wyłączyć urządzenie i odłączyć je od gniazda. Wyjąć i opróżnić zbiornik wody, opłukać go i napełnić. Włożyć zbiornik wody.</p> <p>Włączyć urządzenie i poczekać, aż będzie gotowe do użycia.</p> <p>Nacisnąć przycisk pary i poczekać na generowanie pary.</p> <p>Trzymać przycisk pary, aby uruchomić emisję pary na 10 sekund, a następnie zwolnić przycisk pary.</p>
<p>Podwójny przewód nagrzewa się podczas użytkowania urządzenia.</p>	<p>Jest to normalne zjawisko. Jest ono spowodowane parą przechodzącą przez przewód podczas prasowania.</p>	<p>Umieścić podwójny przewód po przeciwnej stronie, tak aby nie dotykać go podczas prasowania.</p>
<p>Po opróżnieniu pojemnika ikona</p>   <p>pojawia się ponownie.</p>	<p>Pojemnik nie został opróżniony całkowicie lub nie został osuszony.</p>	<p>Powtórzyć opróżnianie pojemnika i wytrzeć jego powierzchnie zewnętrzne.</p>
<p>Ikona nadal świeci po ponownym włożeniu pojemnika.</p>  	<p>Pojemnik nie został włożony do oporu.</p>	<p>Włożyć pojemnik prawidłowo. Jeżeli ikona nie zniknie, odłączyć urządzenie od gniazda i skontaktować się z autoryzowanym serwisem firmy Braun.</p>

Popis

- 1 Držadlo
- 2 Tlačítko On/Off (zapnout/vypnout)
- 3 LED displej
- 4 Volič Mode
- 5 Tlačítko páry
- 6 Patka žehličky
- 7 Odkládací plocha na žehličku
- 8 Zásuvná nádobka
- 9 Uložení dvojitého napájecího kabelu
- 10 Dvojitý napájecí kabel
- 11 Napájecí kabel
- 12 Uložení napájecího kabelu
- 13 Držák kabelu
- 14 Zamykací systém
- 15 Odnímatelná nádržka na vodu

Použití k určenému účelu

Přístroj musí být používán pouze k žehlení oděvů, které jsou vhodné k žehlení podle štítku s pokyny k péči. Kromě toho může být přístroj používán k osvěžení vzhledu oděvů. Nikdy nežehlete nebo nenapařujte oděv během jeho nošení.

Před prvním použitím

Když je pára poprvé připravena k použití, doporučujeme žehlit několik minut přes hadřík, aby se vyvarovalo tomu, že zbytky z výroby by mohly zašpinit Váš oděv.

(A) Plnění nádržky na vodu

Ujistěte se, že je přístroj vypnutý a systém vytažený ze zásuvky.

- Vyměňte nádržku na vodu (9).
- Naplňte nádržku vodou z kohoutku a dbejte přitom na to, abyste nepřekročili hladinu vyznačenou jako „max“. Ale

nádržka musí být naplněná alespoň do úrovně „min“.

- Pokud je u vás voda extrémně tvrdá, doporučujeme použít směs 50 % vody z kohoutku a 50 % destilované vody.
- Nepoužívejte pouze destilovanou vodu. Nepřidávejte aditiva (např. škrob). Nepoužívejte kondenzovanou vodu ze sušičky.
- Vložte nádržku na vodu.

Poznámka: Pokud používáte filtrační zařízení nebo podnikový trvalý odstraňovač kotelního kamene, ujistěte se, že obsažená voda má neutrální pH.

(B) Uvedení do provozu

Před zahájením žehlení se pozorně řiďte pokyny k péči uvedenými na štítku u oděvu. Tkaniny s tímto symbolem  nelze žehlit.

- Odstraňte přístroj z boxu pomocí držadla (1) a umístěte jej tak, aby byl v rovině, na rovném, stabilním povrchu odolném proti požáru.
- Upevněte držák kabelu (13) na žehlicí desce a zastrčte do něj dvojitý napájecí kabel (10).
- Postavte žehličku na patku žehličky (7) nebo na odkládací plochu (6), kompletně odmotejte oba kabely (10, 11), zapojte přístroj do zásuvky a stiskněte spínač zapnutí/vypnutí (2).
- Ikona ohřevu začne blikat a slyšíte akustický signál. Žehlička se začne nahřívat.
- Jakmile je teplota dosažena, objeví se ikona příslušného nastavení páry (iCare) a uslyšíte akustický signál, že pára je připravená.

Žehlení s napařováním

Stisknutím tlačítka páry (5) uvolněte páru.

Suché žehlení

Žehlení bez stisknutí tlačítka páry (5). Pamatujte na to, že po 10 minutách suchého žehlení se žehlička přepne do pohotovostního režimu. Po dalších 10 minutách dojde k automatickému vypnutí.

Funkce prudkého rozstříkování páry

Stiskněte tlačítko páry (5) dvakrát v rychlém sledu během 1 sekundy. Několik sekund bude nepřetržitě vycházet pára. Pro vypnutí funkce během výstupu páry znovu stiskněte tlačítko páry.

(C) Nastavení

Když se přístroj zapne, nastaví se vždy na nastavení iCare, nezávisle na posledním zvoleném nastavení.

Pro přepnutí z jednoho nastavení na jiné stiskněte volič iMode (4).

Eco

Doporučuje se pro nejjemnější oděvy jako syntetika, hedvábí a smíšené tkaniny. Toto nastavení umožňuje menší spotřebu energie.

iCare

Doporučuje se pro oděvy jako vlna, polyester a bavlna.

Turbo

Doporučuje se pro oděvy, které potřebují výkonnější páru, jako silná bavlna/len a džíný.

Funkce Boost

S tímto nastavením můžete žehlit s maximálním napařováním po dobu 15 minut.

Po 15 minutách můžete pokračovat v žehlení v režimu Turbo.

Poznámka: Funkce Boost je k dispozici jen tehdy, když je dosažena teplota a pára je připravena.

Technologie AutoSteam

Technologie AutoSteam rozpoznává pohyby vaší žehličky v jakémkoli směru a automaticky uvolní ideální množství páry horizontálně a vertikálně.

AutoSteam horizontální / AutoSteam vertikální

Oboje nastavení poskytuje nepřetržitou páru, bez stisknutí tlačítka páry a mají podobný stupeň páry jako nastavení iCare,

takže jsou určena pro vlněné, polyesterové a bavlněné oděvy.

Pro vaši bezpečnost se funkce zastaví, když žehličku umístíte vertikálně nebo horizontálně.

Vertikální funkci AutoSteam lze také použít k napařování visících oděvů.

Pozor:: Pára je velmi horká. Nikdy nežehlete nebo nenapařujte oděv během jeho nošení.

Ergonomická certifikace

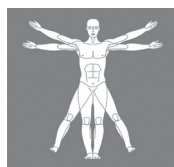

ERGOCERT
ERGONOMICS CERTIFYING INSTITUTE

Tato jednotka, posouzená a certifikovaná Ergonomics Certifying Institute (Ergonomický certifikační institut), byla ergonomicky navržena pro snadné žehlení a vynikající výsledky splňující ergonomické požadavky v polytechnické, biomedicinské, psychosociální (použitelnost) oblasti a v procesní oblasti návrhů zaměřených na člověka.

Reální uživatelé byli aktivně zapojeni do všech fází návrhu výrobku a testovacího procesu, aby byla získána uspokojivější zkušenost.

Dodržujte níže uvedená doporučení pro snadné a pohodlnější žehlení:

- Před zahájením žehlení doporučujeme nastavit žehlicí prkno, abyste omezili špatný postoj. V ideální poloze by loket měl mít úhel 90°, aby se vaše ramena a záda mohly volně pohybovat.
- Pro větší pohodlí během skladování a přepravy, omotejte napájecí kabel kolem úložného prostoru pro kabel (12) u přístroje a pak ho zajistěte dodanou sponou.
- Je povinné před přepravou jednotky vyprázdnit nádržku na vodu a ujistěte se, že během zvedání příliš neohýbáte záda.
- V případě, ve kterém je jednotka používána z podlahy, se doporučuje položit žehličku odkládací patkou na pracovní povrch.

(D) Automatické vypnutí

Tato funkce se aktivuje, nebyl-li po 10 minutách proveden výstup páry.

- Když je žehlička v režimu automatického vypnutí, začne blikat ikona Auto off.
- Abyste mohli pokračovat v žehlení, stiskněte jakékoliv tlačítko a počkejte, dokud se ikona nastavení trvale nerozsvítí.
- Po dalších 10 minutách bez napařování, žehlička a parní stanice se vypnou.

(E) Odvápňení

- Když je potřeba odvápňení, začne blikat ikona AutoClean.
- Proces odvápňení se spustí automaticky vždy před procesem ohřevu a trvá asi 2 minuty.
- Na konci procesu odvápňení vyjměte a vyprázdněte zásuvnou nádobku (8).
- Vložte zpět zásuvnou nádobku. Proces ohřevu se automaticky spouští.

Poznámka: Pro dlouhodobou údržbu produktu se doporučuje vypláchnout zásuvnou nádobku jednou za rok.

(F) Péče a čištění

Po každém žehlení vyjměte nádržku na vodu a vyprázdněte ji.

- Před čištěním se ujistěte, že je přístroj vypnutý, vytažený ze zásuvky a vychladlý.
- K čištění žehlicí plochy a měkkého materiálu na rukojeti doporučujeme použít vlhký hadřík.
- Nikdy nepoužívejte chemikálie, ocet nebo brusné bloky (např. houbičky s hrubou nylonovou tkaninou atd.).

(G) Uskladnění

Zamykací systém

Přístroj je vybaven zamykacím systémem pro vhodný transport a snadné skladování.

Je možné přístroj zvedat a nosit za rukojeť zamčené žehličky.

Poznámka: Před transportem se ujistěte, že žehlička je řádně zamčena a že je prázdná nádržka na vodu.

- Položte žehlicí plochu do vybraní na podložce žehličky.
- K zamčení žehličky stiskněte posunovač (8) (snadné zamčení) směrem k žehličce, dokud neslyšíte "cvaknutí".
- Pro odemknutí žehličky stiskněte tlačítko na posunovači (snadné zamčení). Žehlička se uvolní.

Uskladnění

Odpojte žehličku, vyprázdněte nádržku na vodu a nechte přístroj vychladnout, až pak smotejte kabely pro uložení.



Pohodlné skladování napájecího kabelu najdete v části „Ergonomická certifikace“.

Záruka a servis

Podrobné informace najdete v samostatném záručním a servisním dokumentu, nebo navštivte www.braunhousehold.com.

Průvodce odstraňováním poruch

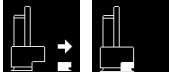
Problém	Příčina	Řešení
Přístroj se nezapíná.	Přístroj není zapojený do zásuvky.	Ujistěte se, že je zapojený do zásuvky, a stiskněte tlačítko zapnutí/vypnutí.
Zpod základní jednotky vychází pára.	Otevřel se bezpečnostní systém „maximálního“ tlaku.	Neprodleně zařízení vypněte a kontaktujte autorizovaný zákaznický servis Braun.
Z děr na spodní straně žehlicí plochy vycházejí kapky vody.	Voda v trubkách kondenzovala, protože se pára používá poprvé nebo protože se nějakou dobu nepoužívala.	Mimo plochu žehlicího prkna několikrát stiskněte tlačítko páry. To odstraní chladnou vodu z okruhu páry.
Z žehlicí plochy uniká hnědá tekutina.	Do nádržky na vodu byly přidány chemické změkčovače vody nebo přísady.	Nikdy nelijte žádné produkty do nádržky s vodou. Očistěte žehlicí plochu vlhkou tkaninou a vypláchněte ohřívač vody.
Při prvním zapnutí přístroje si všimnete kouře nebo zápachu.	Některé části byly ošetřeny impregnačním nátěrem/mazivem, který se vypaří při prvním zahřátí žehličky.	Jde o běžný jev a po několika použitích žehličky vymizí. Je-li kouř/zápach po vypnutí přístroje stále přítomen, kontaktujte autorizovaný zákaznický servis Braun.
Přístroj vydává přerušovaný zvuk spojený s vibracemi.	Do ohřívače vody se pumpuje voda.	To je normální a není potřebný žádný zásah.
Ikona  po doplnění nádržky na vodu nezhasne.	Vodní plovák nepracuje správně.	Vyprázdněte nádržku na vodu, vypláchněte ji a znovu naplňte.
	Nádržka na vodu není správně umístěná.	Umístěte nádržku na vodu správně.
	Systémová chyba.	Odpojte přístroj ze zásuvky, znovu zapojte a stiskněte tlačítko zapnutí/vypnutí. Pokud problém přetrvává, neprodleně přístroj vypněte, odpojte jej ze zásuvky a kontaktujte autorizovaný zákaznický servis Braun.

<p>Ikona páry trvale svítí, z žehlicí plochy však nevystupuje žádná pára.</p>	<p>Plovák nádržky na vodu je zamčený nebo nádržka na vodu není správně vložena.</p>	<p>Vypněte a odpojte přístroj. Vyjměte a vyprázdněte nádržku na vodu, vypláchněte ji a znovu naplňte. Vložte nádržku na vodu. Zapněte přístroj a vyčkejte, dokud nebude připravený k použití. Stiskněte tlačítko páry a vyčkejte na výstup páry. Podržte tlačítko páry stisknuté po dobu 10 sekund výstupu páry, poté je uvolněte.</p>
<p>Dvojitý kabel je během použití horký.</p>	<p>To je normální. Je to zapříčiněno párou vycházející přes kabel během žehlení.</p>	<p>Umístěte dvojitý kabel na protější stranu, takže se během žehlení nemůžete dotýkat kabelu.</p>
<p>Po vyprázdnění zásuvné nádoby se opět zobrazí ikony</p> 	<p>Zásuvná nádoba nebyla úplně vyprázdněna nebo není suchá.</p>	<p>Opakujte vyprázdnění zásuvné nádoby a osušte její vnější povrch.</p>
<p>Poté co byla zásuvná nádoba znovu vložena, ikony se stále objevují</p> 	<p>Zásuvná nádoba nebyla úplně vložena.</p>	<p>Vložte správně zásuvnou nádobku. Pokud tento signál nevyjde, odpojte přístroj ze zásuvky a kontaktujte autorizovaný zákaznický servis Braun.</p>

Popis

- 1 Rukoväť
- 2 Vypínač
- 3 LED displej
- 4 Volič režimov iMode
- 5 Tlačidlo pary
- 6 Opierka päty
- 7 Opierka žehličky
- 8 Zásuvka
- 9 Úložný priestor na dvojité kábel
- 10 Dvojité kábel
- 11 Napájací kábel
- 12 Úložný priestor na napájací kábel
- 13 Držiak kábla
- 14 Uzamykací systém
- 15 Odnímateľná nádržka na vodu

Určené použitie

Spotrebič sa smie používať iba na žehlenie odevov, ktoré sú vhodné na žehlenie podľa údajov na štítku o starostlivosti. Okrem toho sa spotrebič smie používať na obnovenie. Nikdy nežehlite, ani nenaparujte odevy, ktoré máte oblečené.

Pred prvým použitím

Ak sa chystáte prvýkrát naparovať, odporúčame vám pár minút žehliť cez látku, aby výrobné zvyšky neznečistili vaše odevy.

(A) Naplnenie nádržky na vodu

Uistite sa, že spotrebič je vypnutý a systém je odpojený.

- Vyberte nádržku na vodu (9).
- Nádrž na vodu naplňte vodou z kohútika tak, aby hladina nepresahovala za úroveň „max“ ale bola aspoň nad úrovňou „min“.

- Ak máte mimoriadne tvrdú vodu, odporúčame použiť zmes vody z kohútika a destilovanej vody v pomere 1 k 1.
- Nikdy nepoužívajte výlučne destilovanú vodu. Neprikladajte žiadne aditíva (napr. škrob). Nepoužívajte skondenovanú vodu zo sušičky.
- Vložte nádržku na vodu.

Poznámka: Ak používate filtračné zariadenia alebo interný permanentný odvápnovač, riadne sa presvedčite, či je hodnota pH vody neutrálna.

(B) Uvedenie do prevádzky

Skôr než začnete žehliť, pozorne si preštudujte pokyny na štítku o starostlivosti. Tkaniny označené týmto symbolom  sa nedajú žehliť.

- Spotrebič vytiahnite z obalu pomocou rukoväte (1) a umiestnite ho tak, aby bol vodorovne na plochom, stabilnom a nehorľavom povrchu.
- Držiak kábla (13) upevnite na žehliacu dosku a zasuňte do nej dvojité kábel (10).
- Žehličku položte na opierku žehličky (7) alebo na opierku päty (6), úplne rozviňte oba káble (10, 11), zapojte spotrebič a stlačte vypínač (2).
- Začne blikať ikona zahrievania a začujete akustický signál. Žehlička sa začne zahrievať.
- Akonáhle sa dosiahne teplota, zobrazí sa ikona nastavenia pary (iCare) a zaznie zvukový signál, ktorý naznačuje, že para je pripravená.

Žehlenie s naparovaním

Stlačte tlačidlo pary (5), aby sa para uvoľnila.

Suché žehlenie

Žehlite bez stlačenia tlačidla pary (5). Upozorňujeme, že po 10 minútach suchého žehlenia žehlička prepne do pohotovostného režimu. Po ďalších 10 minútach sa aktívuje režim automatického vypnutia.

Funkcia parnej dávky

V priebehu 1 sekundy stlačte dvakrát rýchlo za sebou tlačidlo pary (5). Po niekoľko se-

kúnd sa začne bez prerušovania vypúšťať para. Ak chcete funkciu vypnúť, stlačte tlačidlo pary ešte raz počas vypúšťania pary.

(C) Nastavenia

Keď sa spotrebič zapne, vždy bude nastavený na nastavenie iCare, bez ohľadu na posledné zvolené nastavenie.

Ak chcete prepnúť z jedného nastavenia na druhé, stlačte volič režimov iMode (4).

Eco

Odporúča sa pre najjemnejšie tkaniny, ako sú syntetika, hodváb a kombinované tkaniny. Toto nastavenie umožňuje znížiť spotrebu energie.

iCare

Odporúča sa pre bielizeň z vlny, polyesteru a bavlny.

Turbo

Odporúča sa pre tkaniny, ktoré si vyžadujú silnejšie prúdenie pary, napríklad pre hrubú bavlnu/lán a rifle.

Funkcia Boost

S týmto nastavením môžete žehliť s maximálnou parou počas 15 minút.

Po 15 minútach môžete pokračovať v žehlení v režime turbo.

Poznámka: Funkcia prúdu je k dispozícii iba vtedy, ak bola dosiahnutá teplota a para je priravená.

Technológia AutoSteam

Technológia AutoSteam rozpoznáva pohyby vašej žehličky ktorýmkoľvek smerom a automaticky uvoľní ideálne množstvo pary horizontálnym a vertikálnym smerom.

AutoSteam horizontálnym smerom/AutoSteam vertikálnym smerom

Obidve nastavenia zabezpečujú nepretržitú paru bez stlačenia tlačidla pary a majú podobnú úroveň pary v nastavení iCare, takže sú vhodné pre rovnaké odevy, ako napríklad vlnu, polyester a bavlnu.

Pre vašu bezpečnosť sa funkcia zastaví, keď položíte žehličku do vertikálnej, prípadne horizontálnej polohy.

Funkciu AutoSteam vertikálnym smerom sa dá použiť aj pri naparovaní visiacich šiat.

Výstraha: Para je veľmi horúca. Nikdy nežehlite, ani nenaparujte odev, ktorý máte oblečený.

Ergonomická certifikácia

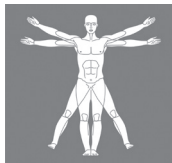

ERGOCERT
ERGONOMICS CERTIFYING INSTITUTE

Tento spotrebič, posúdený a certifikovaný Ergonomickým certifikačným inštitútom, bol ergonomicky navrhnutý pre bezproblémové žehlenie a vynikajúce výsledky spĺňajúce ergonomické požiadavky patriace do polytechnickej, biomedicínskej, psychosociálnej (použitelnosť) oblasti a procesu návrhu zameraného na človeka.

Skutoční používatelia sa aktívne zapájali do všetkých fáz návrhu produktu a do testovacieho procesu, aby sa získali uspokojivejšie skúsenosti.

Postupujte podľa nižšie uvedených odporúčaní, aby ste mohli žehliť bez námahy a pohodlnejšie:

- Pred začatím žehlenia sa odporúča prispôbiť si žehliacu dosku tak, aby ste znížili nesprávne držanie ramien. Ideálna poloha by mala umožniť zohnúť lakeť pod uhlom 90°, aby sa vaše ramená a chrbát mohli voľne hýbať.
- Okrem toho si kvôli väčšiemu pohodliu a komfortu počas skladovania a prepravy omotajte napájací kábel okolo úložného priestoru na napájací kábel (12) spotrebiča a potom ho zaistite dodanou sponou.
- Pred prepravou spotrebiča je povinné vyprázdniť nádržku na vodu a uistiť sa, že pri zdvíhaní nebudete príliš ohýbať chrbát.
- V prípadoch, v ktorých sa jednotka používa zo zeme, sa odporúča, aby ste

položili žehličku na opierku päty na pracovnom povrchu

(D) Automatické vypnutie

Táto funkcia sa aktivuje, ak po 10 minútach nedošlo k uvoľneniu pary.

- Keď je žehlička v režime automatického vypnutia, začne blikať ikona automatického vypnutia.
- Ak chcete pokračovať v žehlení, stlačte ľubovoľné tlačidlo a počkajte, kým sa príslušná ikona nastavenia natrvalo rozsvieti.
- Po ďalších 10 minútach bez vypúšťania pary sa žehlička a parná stanica vypnú.

(E) Odstraňovanie vodného kameňa

- Ak je potrebné odstrániť vodný kameň, začne blikať ikona AutoClean.
- Proces odstraňovania vodného kameňa sa automaticky spustí vždy pred procesom zahrievania a trvá približne 2 minúty.
- Na konci procesu odstraňovania vodného kameňa vyberte zásuvku (8) a vyprázdnite ju.
- Zásuvku opätovne zasunúť. Automaticky sa spustí proces zahrievania.

Poznámka: Pre dlhodobú údržbu produktu sa odporúča zásuvky vyplachovať raz ročne.

(F) Starostlivosť a čistenie

Po každom žehlení vyberte a vyprázdnite nádržku na vodu.

- Pred čistením sa vždy uistite, že je spotrebič vypnutý, odpojený a úplne vychladnutý.
- Na čistenie žehliacej plochy a mäkkého materiálu na rukoväti sa odporúča použiť vlhkú tkaninu.

- Nikdy nepoužívajte chemikálie, ocot ani pomôcky na drhnutie (napr. špongie z hrubého nylonu).

(G) Skladovanie

Uzamykací systém

Spotrebič je vybavený uzamykacím systémom pre pohodlnú prepravu a ľahké uskladnenie. Ak je to možné, spotrebič zdvíhajte a prenášajte za rukoväť uzamknutej žehličky.

Poznámka: Pred prepravou sa uistite, že žehlička je úplne uzamknutá a že nádržka na vodu je prázdna.

- Žehličku umiestnite vertikálne na opierku päty (6) alebo do opierky žehličky (7) na základnej jednotke.
- Ak chcete žehličku uzamknúť, otočte spínač smerom k žehličke.
- Ak chcete žehličku odomknúť, otočte spínač smerom od žehličky. Žehlička sa uvoľní.

Skladovanie

Pred zvinutím káblov na účely uskladnenia odpojte spotrebič zo zásuvky, vyprázdnite nádržku na vodu a nechajte ho vychladnúť.



Informácie o pohodlnom skladovaní napájacieho kábla tiež nájdete v časti „Ergonomická certifikácia“.

Záruka a servis

Podrobné informácie nájdete v samostatnej záručnej a servisnej brožúrke, prípadne navštívte stránku www.braunhousehold.com.

Spríevodca riešením problémov

Problém	Príčina	Riešenie
Spotrebič sa nezapne.	Spotrebič nie je pripojený do siete.	Uistite sa, že je spotrebič správne pripojený a zapnite vypínač.
Para vychádza spod základnej jednotky.	Otvoril sa bezpečnostný systém „max.“ tlaku.	Okamžite vypnite spotrebič a kontaktujte autorizovanú zákaznícku službu spoločnosti Braun.
Zo spodku žehliacej platne vytekajú kvapky vody.	V rúrkach skondenzovala voda, pretože sa para použila prvýkrát, alebo sa dlhší čas nepoužívala.	Mimo žehliacej dosky niekoľkokrát stlačte tlačidlo pary. Tým odstránite studenú vodu z parného obehu.
Zo žehliacej platne vyteká hnedastá.	Do vodnej nádržky boli pridané chemické zmäččovače vody alebo aditíva.	Do vodnej nádržky nikdy nelejte produkty. Žehliacu platňu vyčistite vlhkou handričkou a bojler opláchnite.
Pri prvom zapnutí spotrebiča sa objaví dym alebo zápach.	Niektoré diely boli ošetrené tmelom/mazivom a ten sa pri prvom zohrievaní žehličky odparí.	To je normálne, a po niekoľkých minútach to prestane. Ak je dym/zápach stále prítomný aj po vypnutí spotrebiča, kontaktujte autorizovanú zákaznícku službu spoločnosti Braun.
Spotrebič vydáva prerušovaný hluk spojený s vibráciami.	Do bojleru sa čerpá voda.	Toto je normálne a nie je potrebné robiť žiadne opatrenia.
Po doliatí vody do vodnej nádržky ikona  nezhasne.	Vodný plavák nefunguje správne.	Vyprázdňte vodnú nádržku, vypláchnite ju a znovu naplňte.
	Nádržka na vodu nie je správne umiestnená.	Správne umiestnite nádržku na vodu.
	Systémová chyba.	Odpojte spotrebič, znovu ho zapojte a stlačte vypínač. Ak tento problém stále pretrváva, okamžite vypnite spotrebič, odpojte ho a kontaktujte autorizovanú zákaznícku službu spoločnosti Braun.

<p>Ikona naparovania nepretržite svieti, zo žehliacej platne však nevychádza žiadna para.</p>	<p>Plavák nádržky na vodu je zablokovaný alebo nádržka na vodu nie je vložená správne.</p>	<p>Spotrebič vypnite a odpojte ho zo zásuvky. Vyberte a vyprázdnite vodnú nádržku, vypláchnite ju a znovu naplňte. Vložte nádržku na vodu.</p> <p>Zapnite spotrebič a čakajte, kým nebude pripravený na použitie.</p> <p>Stlačte tlačidlo naparovania a čakajte, kým nezačne vychádzať para.</p> <p>Tlačidlo naparovania ponechajte stlačené 10 sekúnd, aby sa vypustila para a potom ho uvoľnite.</p>
<p>Dvojitý kábel sa počas používania zahreje.</p>	<p>To je normálne. Je to spôsobené parou, ktorá prechádza káblom počas žehlenia.</p>	<p>Dvojitý kábel umiestnite na opačnú stranu tak, aby ste sa kábla nemohli počas žehlenia dotknúť.</p>
<p>Po vyprázdnení zásuvky sa opätovne zobrazia ikony</p> 	<p>Zásuvka sa úplne nevyprázdnila alebo nie je suchá.</p>	<p>Zopakujte vyprázdňovanie zásuvky a vyskúšajte jej vonkajší povrch.</p>
<p>Po opätovnom vložení zásuvky sa stále zobrazia ikony</p> 	<p>Zásuvku ste úplne nezasu-nuli.</p>	<p>Správne zasunite zásuvku.</p> <p>Ak sa tento signál nevypne, odpojte spotrebič a kontaktujte autorizovanú zákaznicku službu spoločnosti Braun.</p>

Leírás

- 1 Fogantyú
- 2 Be/Ki nyomógomb
- 3 LED kijelző
- 4 iMode választókapcsoló
- 5 Gőzölés nyomógomb
- 6 Sarokállvány
- 7 Vasalóállvány
- 8 Fiók
- 9 Kettősvezeték-tartó
- 10 Kettős vezeték
- 11 Tápkábel
- 12 Tápkábeltartó
- 13 Kábeltartó
- 14 Zárszerkezet
- 15 Kivehető víztartály

Rendeltetésszerű használat

A készüléket csak olyan ruhadarabok vasalásához szabad használni, amelyek a tájékoztató címke szerint vasalhatók. Emellett a készülék ruhadarabok felfrissítésére is használható. Semmiképpen ne vasalja vagy gőzölje a ruhát, miközben viseli azt.

Az első használatot megelőzően

A legelső gőzölést megelőzően javasoljuk, hogy néhány percig egy rongy fölött vasaljon, nehogy a gyártási maradványok szennyeződést hagyjanak a ruhadarabon.

(A) A víztartály feltöltése

Ellenőrizze, hogy a készülék ki van-e kapcsolva és a rendszer le van-e választva a hálózatról.

- Vegye ki a víztartályt [9].

- Töltse fel a víztartályt csapvízzel, ügyelve arra, hogy a vízszint ne lépje el a „max” jelölést, viszont legalább a „min” jelölésig érjen.
- Ha nagyon kemény a víz a hálózatban, akkor ajánlatos 50% csapvízből és 50% desztillált vízből álló keveréket használni.
- Semmiképpen ne használjon pusztán desztillált vizet. Ne adjon a vízhez semmilyen adalékanyagot (pl. keményítőt). Ne használjon ruhaszáritó gépből származó kondenzvizet.
- Tegye be a víztartályt.

Megjegyzés: Szűrőeszközök vagy folyamatosan működő vízkömentesítő berendezés használata esetén feltétlenül ügyeljen arra, hogy a megszárt víz semleges pH-értékű legyen.

(B) Üzembe helyezés

A vasalás megkezdése előtt olvassa el figyelmesen a ruhadarab tájékoztató címkéjén található útmutatást. A  szimbólummal jelölt anyagok nem vasalhatók.

- A fogantyúnál [1] fogva vegye ki a készüléket a dobozból, és tegye le egy vízszintes, egyenes, stabil, tűzálló felületre.
- Rögzítse a kábeltartót [13] a vasalódeszkán, és csúsztassa bele a kettős vezetéket [10].
- Tegye a vasalót a vasalóállványra [7], vagy állítsa a sarokállványra [6], tekerje le teljesen mindkét kábelt [10,11], csatlakoztassa a készüléket a hálózathoz, majd nyomja meg a Be/Ki nyomógombot [2].
- A hevítést jelző ikon villogni kezd, és egy hangjelzést fog hallani. A vasaló elkezd felmelegedni.
- Az adott hőmérséklet elérésével megjelenik a gőzállító ikon (iCare), és egy hangjelzést fog hallani, amely azt jelzi, hogy a gőzrendszer készen áll.

Gőzöléses vasalás

A gőzkibocsátáshoz nyomja le a Gőzölés nyomógombot [5].

Száraz vasalás

Ez a Gőzölés nyomógomb [5] megnyomása nélküli vasalás. Vegye figyelembe, hogy 10 perces száraz vasalást követően a vasaló készenléti üzemmódba kapcsol. További 10 perc elteltével aktiválódik az automatikus kikapcsolás üzemmód.

Gőzlöket funkció

Gyors egymásutánban, 1 másodpercen belül kétszer nyomja meg a Gőzölés nyomógombot [5]. A készülék néhány másodpercen keresztül folyamatosan gőzt bocsát ki. A gőzki-bocsátás közben ismét nyomja le a Gőzölés nyomógombot a funkció leállításához.

(C) Beállítások

A készülék bekapcsolásakor minden esetben az iCare beállítás kerül kiválasztásra rajta, a legutoljára kiválasztott beállítástól függetlenül.

Az egyik beállításról a másikra való átkapcsoláshoz nyomja meg az iMode váltókapcsolót [4].

Eco

A legkényesebb ruhákhoz, például a műszálás, selyem- és vegyes szövetekhez ajánlott. Ennél a beállításnál kisebb a vasaló áramfogyasztása.

iCare

Olyan ruhákhoz ajánlott, mint például a gyapjú, a poliészter és a pamut.

Turbo

Az erősebb gőzölést igénylő ruhákhoz (például vastag pamut/vászon és farmeranyag) ajánlott.

Boost funkció

Ezzel a beállítással maximális gőzölési fokozaton vasalhat 15 percen keresztül.

15 perc elteltével folytathatja a vasalást Turbo üzemmódban.

Megjegyzés: A Boost funkció csak akkor áll rendelkezésre, ha a készülék elérte a szükséges hőmérsékletet, és a gőz használatra kész.

AutoSteam technológia

Az AutoSteam technológia a vasaló minden mozgási irányát felismeri, és vízszintesen és függőlegesen is automatikusan a megfelelő mennyiségű gőzt enged ki.

Vízszintes AutoSteam / függőleges Auto-Steamb

Mindkét beállítás folyamatos gőzadagolást biztosít a gőzölés gomb megnyomása nélkül, gőzadagolási sebessége pedig az iCare beállításhoz hasonló, így ugyanolyan anyagú ruhákhoz ajánlott, például gyapjúhoz, poliészterhez és pamuthoz.

A felhasználó biztonsága érdekében a funkció leáll, ha a vasalót függőlegesen, illetve (adott esetben) vízszintes helyzetbe állítja.

A függőleges AutoSteam használható felakasztott ruhák gőzölésére is.

Vigyázat: a gőz nagyon forró! Semmiképpen ne vasalja vagy gőzölje a ruhát úgy, hogy közben viseli.

Ergonómiai tanúsítvány

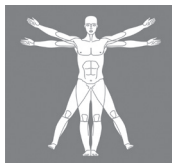

ERGOCERT
ERGONOMICS CERTIFYING INSTITUTE

Ez a készülék, amelyet egy ergonómiai tanúsítvány kiadására jogosult intézet vizsgált be és tanúsított, ergonómiai tervezéssel készült a nehézségek nélküli vasalás és a kiváló vasalási eredmények érdekében, és teljesíti a műszaki, orvosi biológiai, pszichoszociális (használhatóság) és emberközpontú tervezési folyamatokhoz kapcsolódó ergonómiai követelményeket.

Valódi felhasználók aktív bevonásával zajlott a terméktervezés és a tesztelési folyamat minden fázisa, hogy még kielégítőbb eredmények szülessenek.

A nehézségek nélküli és kényelmesebb vasalási élmény érdekében tartsa be az alábbi javaslatokat:

- Mielőtt nekilátna a vasalásnak, érdemes beállítania a vasalódeszkát a saját

magasságának megfelelően, hogy minél kevésbé tegye ki vállait a nem megfelelő tartás káros hatásainak. Ideális helyzetnek az tekinthető, amikor a deszka 90°-os szöveget zár be a könyökével, mert ilyenkor a vállak és a hát szabadon mozoghat.

- Ezenfelül, hogy a tárolás és szállítás még kényelmesebb legyen, a hálózati kábelt tekerje fel a készülék tápkábelttartója [12] köré, majd zárja le a készülékhez mellékelte csipesszel.
- A készülék szállítása előtt a víztartályt kötelezően ki kell üríteni, valamint oda kell figyelni rá, hogy emelés során ne használja túlzottan a saját hátát.
- Abban az esetben, ha a készüléket a padlón használják, javasolt a vasalót a sarokállvánnyal letenni a munkafelületre.

(D) Automatikus kikapcsolás

Ez a funkció 10 perc elteltével bekapcsol, amennyiben nem volt gőzkibocsátás.

- Ha a vasaló automatikusan kikapcsoló üzemmódban van, az „auto off” ikon villogni kezd.
- A vasalás folytatásához nyomja meg bármelyik nyomógombot, és várjon, amíg a kiválasztott beállításhoz tartozó ikon folyamatosan világítani nem kezd.
- Ha további 10 perc telik el gőzkibocsátás nélkül, a vasaló és a gőzölő állomás kikapcsol.

(E) Vízkőmentesítés

- Ha vízkőmentesítésre van szükség, elkezd villogni az AutoClean ikon.
- A vízkőmentesítési folyamat a hevítés előtt mindig magától elindul, és legfeljebb 2 percet vesz igénybe.
- A vízkőmentesítés végén vegye ki és ürítse ki a fiókot [8].
- Tegye vissza a helyére a fiókot. A hevítési folyamat automatikusan elindul.

Megjegyzés: A termék hosszú távú karbantartása érdekében ajánlott a fiókot évente egyszer kiöblíteni..

(F) Karbantartás és tisztítás

Minden vasalási alkalmat követően vegye ki és ürítse ki a víztartályt.

- A tisztítást megelőzően minden esetben ügyeljen arra, hogy a készülék ki legyen kapcsolva, le legyen választva az áramforrásról és teljesen lehűlt állapotban legyen.
- A vasalótalp és a fogantyút borító puha anyag tisztítását javasolt nedves törölrönggyel végezni.
- Soha ne használjon vegyszereket, ecetet vagy súrolókendőt [pl. durva nejlonanyaggal ellátott szivacsot stb.].

(G) Tárolás

Zárszerkezet

A készülék a kényelmes szállítás és az egyszerű tárolás érdekében egy zárszerkezettel van felszerelve. A készülék a lezárt vasaló fogantyújánál fogva felemelhető, illetve hordozható.

Megjegyzés: Szállítás előtt győződjön meg arról, hogy a vasaló megfelelően le van zárva és a víztartály ki van ürítve.

- Állítsa a vasalót függőlegesen a sarokállványra [6] vagy az alapkészüléken lévő vasalóállványra [7].
- A vasaló lezárásához tolja a kapcsolót a vasaló felé.
- A vasaló feloldásához tolja a kapcsolót a vasalótól elfelé. A vasaló zárja felold.

Tárolás

Húzza ki a készüléket, ürítse ki a víztartályt, majd várja meg, hogy a készülék lehűljön, és csak ezt követően tekerje fel a kábeleket a tároláshoz.

A tápkábel praktikus tárolásához olvassa el az „Ergonómiai tanúsítvány” részt is.

Garancia és szerviz

A részletes információkat olvassa el a külön garancia- és szervizfüzetben, vagy látogasson el a www.braunhousehold.com/hu-hu weboldalra.

Hibaelhárítási útmutató

Probléma	Ok	Megoldás
A készülék nem kapcsolódik be.	A készülék csatlakozódugója nincs bedugva a hálózati aljzatba.	Ellenőrizze, hogy a készülék szabályosan van-e csatlakoztatva, majd nyomja le a Be/Ki nyomógombot.
Gőz áramlik ki az alapegység alól.	Megnyitott a „max.” nyomás biztonsági rendszer.	Azonnal kapcsolja ki a készüléket, és forduljon az illetékes Braun ügyfélszolgálatához.
Csepeg a víz a vasalótalpban lévő lyukakból.	Víz kondenzálódott a csövek belsejében, mert először használtak gőzt vagy egy ideig nem használták azt.	A vasalódeszktól távolabb helyezve a készüléket többször nyomja le a Gőzölés nyomógombot. Ezáltal távozik a hideg víz a gőzrendszerből.
Barna színű folyadék folyik ki a vasalótalpból.	Vegyi vízlágyítókát vagy adalékanyagokat töltöttek a víztartályba.	Semmiképpen ne öntsön különböző szereket a víztartályba. Törölje le a vasalótalpat nedves törleronggyal, majd öblítse ki a vízmelegítőt.
A készülék első bekapcsolásakor füst vagy szag érzékelhető.	A készülék egyes részeit tömítőszerrel/kenőanyaggal kezelték, amely a vasaló első felmelegedésekor elpárolog.	Ez szokványos jelenség és megszűnik, miután többször használta a vasalót. Ha a füst/szag még mindig érzékelhető a készülék kikapcsolását követően, akkor forduljon az illetékes Braun ügyfélszolgálatához.
A készülék rezgéssel kísért időszakos zajt hallat.	A készülék vizet pumpál a vízmelegítőbe.	Ez normális jelenség; ilyenkor semmit nem kell tenni.
A víztartály újratöltését követően a  ikon nem áll vissza alaphelyzetbe.	A víztartály úszója nem megfelelően működik.	Üritse ki a víztartályt, majd öblítse ki és töltsen fel újra.
	A víztartály szabálytalanul van elhelyezve.	Helyezze el a víztartályt szabályosan.

	<p>Rendszerhiba.</p>	<p>Válassza le a készüléket a hálózatról, majd csatlakoztassa azt ismét és nyomja le a Be/Ki gombot. Ha a probléma továbbra is fennáll, akkor azonnal kapcsolja ki a készüléket, válassza le a hálózatról, és lépjen kapcsolatba az illetékes Braun ügyfélszolgálatlal.</p>
<p>A Gőzölés ikon folyamatosan világít, azonban nem áramlik ki gőz a vasalóalpból.</p>	<p>A víztartály úszója megakadt vagy a víztartályt szabálytalanul helyezték be.</p>	<p>Kapcsolja ki a készüléket és válassza le azt a hálózatról. Vegye ki és ürítse ki a víztartályt, majd öblítse ki és töltsze fel újra azt. Tegye be a víztartályt.</p> <p>Kapcsolja be a készüléket, és várjon, amíg használatra kész nem lesz.</p> <p>Nyomja le a „Gőzölés” gombot és várja meg, amíg a készülékből gőz áramlik ki.</p> <p>Tartsa lenyomva a „Gőzölés” gombot, 10 mp-ig kieresztve a gőzt, majd engedje el azt.</p>
<p>A dupla gőzvezeték használat közben felforrósodik.</p>	<p>Ez normális jelenség. Ezt az okozza, hogy a vezetéken vasalás közben gőz halad át.</p>	<p>Helyezze a dupla gőzvezeték az ellenkező oldalra, hogy vasalás közben ne érhesen hozzá.</p>
<p>A fiók kiürítése után ismét megjelennek a(z)</p>  <p>ikonok.</p>	<p>A fiók nem lett teljesen kiürítve, vagy nem száraz.</p>	<p>Ürítse ki újra a fiókot, és kívülről távolítsa el róla a nedvességet.</p>
<p>Az ikonok a fiók visszahelyezése után is láthatóak maradnak.</p> 	<p>A fiókot nem megfelelően tették a helyére.</p>	<p>Helyezze be megfelelően a fiókot.</p> <p>Ha a jel nem kapcsol ki, válassza le azt a hálózatról, és lépjen érintkezésbe az illetékes Braun ügyfélszolgálatlal.</p>

Opis

- 1 Ručka
- 2 Sklopka za uključivanje/isključivanje
- 3 LED zaslon
- 4 iMode birač
- 5 Gumb za paru
- 6 Nožica za uspravni položaj
- 7 Postolje glačala
- 8 Ladica
- 9 Spremnik dvostrukog kabela
- 10 Dvostruki kabel
- 11 Kabel za napajanje
- 12 Spremnik kabela za napajanje
- 13 Držač kabela
- 14 Sustav zaključavanja
- 15 Izvucivi spremnik vode

Namjena

Uređaj se mora koristiti samo za glačanje odjeće koja se prema uputama za održavanje na etiketi smije glačati. Uređaj se smije koristiti i za osvježavanje. Nikada nemojte glačati ili vlažiti odjeću dok je na vama.

Prije prvog korištenja

Kad je para spremna za prvo korištenje, preporučujemo da nekoliko minuta glačate preko krpe da biste izbjegli da ostaci od proizvodnje onečiste vašu odjeću.

(A) Punjenje spremnika vodom

Uvjerite se da je uređaj isključen i da sustav nije priključen na električnu mrežu.

- Uklonite spremnik za vodu (9).
- Napunite spremnik vodom iz slavine pritom pazite da razina ne prijeđe oznaku „max“, no da bude napunjen barem do oznake „min“.

- U slučaju da se radi o jako tvrdoj vodi, preporučujemo korištenje mješavine 50 % destilirane i 50 % vode iz slavine.
- Nikad ne koristite isključivo destiliranu vodu. Nemojte dodavati nikakve aditive (npr. škrob). Ne koristite kondenziranu vodu iz sušilice.
- Umetnite spremnik za vodu.

Napomena: ako koristite uređaje za filtriranje ili kućni trajni sustav za uklanjanje kamenca, budite potpuno sigurni da je pH vode koju dobijete filtracijom neutralan.

(B) Puštanje u rad

Prije nego započnete s glačanjem, pažljivo pogledajte upute o održavanju navedene na na etiketi. Tkaninu s ovim simbolom  ne smije se glačati.

- Uklonite uređaj iz kutije koristeći ručku (1) i postavite ga tako da je na ravno, na ravnoj, stabilnoj površini otpornoj na vatru.
- Pričvrstite držač kabela (13) na ploču za glačanje i uklopite dvostruki kabel (10) u isti.
- Postavite glačalo na postolje (7) ili na oslonac za uspravni položaj (6), potpuno odmotajte oba kabela (10, 11), priključite uređaj u električnu mrežu i pritisnite gumb za uključivanje/isključivanje (2).
- Indikator zagrijavanja počinje svjetlucati i čujete akustični signal. Glačalo će se početi zagrijavati.
- Nakon što se postigne temperatura, ikona za postavku pare (iCare) se pojavi te se oglašava zvučni signal koji označava da je para spremna.

Glačanje parom

Za ispuštanje pare pritisnite gumb za paru (5).

Suho glačanje

Glačajte bez pritiskanja gumba za paru (5). Uzmite u obzir da će se glačalo nakon 10 minuta suhog glačanja prebaciti u stanje pripravnosti. Nakon dodatnih 10 minuta aktivira se način rada za automatsko isključivanje.

Funkcija usmjerenog mlaza pare

Dvaput uzastopce pritisnite gumb za paru (5) u roku od 1 sekunde. Para će početi neprekidno izlaziti nekoliko sekundi. Za prekid funkcije, gumb za paru pritisnite još jedanput dok para izlazi.

(C) Postavke

Kada se glačalo uključi, uvijek će biti postavljeno na postavku iCare, neovisno o posljednjoj odabranoj postavci.

Za prebacivanje s jedna na drugu postavku pritisnite iMode birač (4).

Eco

Preporučuje se za najosjetljivije odjevne predmete, primjerice od sintetike, svile i kombinirane tkanine. Ova postavka omogućava manju potrošnju energije.

iCare

Preporučuje se za odjevne predmete od vune, poliestera i pamuka.

Turbo

Preporučuje se za odjevne predmete koji zahtijevaju snažniju paru, primjerice debljeg pamuka/lana i trapera.

Funkcija Boost

S tom postavkom možete glačati maksimalno jakom parom 15 minuta.

Nakon 15 minuta možete nastaviti glačanje u turbo načinu rada.

Napomena: funkcija Boost dostupna je samo kad je postignuta temperatura i kad je para spremna.

AutoSteam tehnologija

AutoSteam tehnologija prepoznaje kretanja Vašeg glačala u bilo kojem smjeru i automatski ispušta idealnu količinu pare vodoravno i okomito.

AutoSteam vodoravno / AutoSteam okomito

Obje postavke pružaju stalnu paru, bez pritiskanja gumba za paru i imaju sličnu brzinu pare za iCare postavku, tako da se

preporučuju za tkaninu poput vune, poliestera i pamuka.

Radi Vaše sigurnosti, funkcija se zaustavlja kada glačalo postavite u okomiti odnosno vodoravni položaj.

AutoSteam okomita funkcija može se također koristiti za glačanje parom obješene odjeće.

Pozor: para je jako vruća. Nikada nemojte glačati ili vlažiti odjeću dok je na vama.

Certifikat o ergonomskom dizajnu

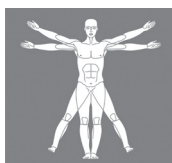

ERGOCERT
ERGONOMICS CERTIFYING INSTITUTE

Ovaj uređaj, koji je ocijenio i certificirao Institut za certificiranje ergonomije (Ergonomics Certifying Institute), dizajniran je ergonomski s ciljem glačanja bez napora i izvrsnih rezultata koji ispunjavaju ergonomske zahtjeve koji se odnose na politehničko, biomedicinsko, psihosocijalno (uporabljivost) područje i područje dizajna usmjerenog korisnicima.

Stvarni korisnici aktivno su sudjelovali u svim fazama dizajna proizvoda i postupku testiranja kako bi se postiglo više zadovoljavajuće iskustvo.

Za udobnije iskustvo glačanja bez napora slijedite preporuke u nastavku:

- Prije početka glačanja preporučujemo da namjestite svoju dasku za glačanje kako biste smanjili loše držanje ramena. Idealan položaj trebao bi omogućiti kut od 90° za lakat kako bi se vaša ramena i leđa mogla slobodno pomicati.
- Osim toga, za dodatnu udobnost i praktičnost tijekom spremanja i prenošenja, omotajte kabel za napajanje oko kabela za napajanje (12) od stroja, a zatim ga blokirajte isporučenom kopčom.
- Obvezno ispraznite spremnik za vodu prije prenošenja uređaja te vodite računa o tome da ne savijate leđa prekomjerno kada ga podižete.

- U slučaju kada se jedinica koristi s poda, preporučuje se da stavite glačalo s osloncem na radnoj površini.

(D) Automatsko isključivanje

Ova će se funkcija aktivirati ako nakon 10 minuta ne dođe do ispuštanja pare.

- Kada je glačalo u načinu rada s automatskim isključivanjem, indikator za automatsko isključivanje treperi.
- Za nastavak glačanja pritisnite bilo koji gumb i pričekajte da ikona odabrane postavke počne stalno svijetliti.
- Nakon dodatnih 10 minuta bez ispuštanja pare glačalo i parna postaja isključit će se.

(E) Uklanjanje kamenca

- Kada je potrebno uklanjanje kamenca, AutoClean indikator počinje svjetlucati.
- Postupak uklanjanja kamenca uvijek automatski počinje prije postupka zagrijavanja i traje oko 2 minute.
- Na kraju postupka uklanjanja kamenca uklonite i ispraznite ladicu (8).
- Ponovno umetnite ladicu. Postupak zagrijavanja se automatski pokreće.

Napomena: Za dugotrajno održavanje proizvoda, preporučuje se sapiranje ladice jednom u godini.

(F) Njega i čišćenje

Nakon svakog glačanja uklonite i ispraznite spremnik za vodu.

- Prije svakog čišćenja provjerite je li glačalo isključeno, iskopčano iz struje te je li glačalo potpuno hladno.
- Za čišćenje podnice i mekog materijala ručke koristite vlažnu krpu.
- Nikada nemojte koristiti kemikalije, ocat ni abrazivne spužve (npr. spužve s grubim najlonskim tkaninama itd.).

(G) Pohranjivanje

Sustav zaključavanja

Uređaj je opremljen sustavom zaključavanja za jednostavno prenošenje i pohranu. Moguće je podizati i nositi uređaj tako da ga držite za ručku zaključanog glačala.

Napomena: prije prenošenja provjerite je li glačalo dobro zaključano, a spremnik za vodu prazan.

- Glačalo u okomitom položaju na osloncu (6) postavite na postolje glačala (7) smješteno na baznoj jedinici.
- Da biste zaključali glačalo, gurnite prekidač u smjeru glačala.
- Da biste otključali glačalo, gurnite prekidač u smjeru od glačala. Glačalo će se otključati.

Pohranjivanje

Iskopčajte uređaj iz struje, ispraznite spremnik za vodu i pustite da se uređaj ohladi prije nego što namotate kabele radi pohranjivanja.



Za praktično pohranjivanje kabela za napajanje pogledajte i odjeljak „Certifikat o ergonomskom dizajnu”.

Jamstvo i servis

Detaljnije informacije potražite u zasebnom jamstvu i letku o servisu ili posjetite www.braunhousehold.com.

Vodič za rješavanje problema

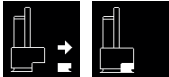
Problem	Uzrok	Rješenje
Glačalo se ne uključuje.	Kabel nije priključen na zidnu utičnicu.	Provjerite je li kabel ispravno priključen i pritisnite gumb za uključivanje/isključivanje (on/off).
Para izlazi iz donjeg dijela parne stanice.	Otvoren je sigurnosni sustav najvišeg („max.“) tlaka.	Odmah isključite glačalo i kontaktirajte ovlaštenog servisera tvrtke Braun.
Iz otvora na dnu podnice glačala kapa voda.	Voda se kondenzirala unutar cijevi jer se para koristila prvi put ili se neko vrijeme nije koristila.	Okrenite glačalo dalje od daske za glačanje i nekoliko puta pritisnite gumb za paru. To će iz parnog sustava ukloniti hladnu vodu.
Smeđa tekućina curi iz podnice glačala.	Kemijski omekšivači vode ili aditivi su uliveni u spremnik za vodu.	Nikad ne ulijevajte takve proizvode u spremnik za vodu. Očistite podnicu glačala vlažnom krpom i isperite generator pare.
Pri prvom uključivanju uređaja uočite ćete dim ili miris.	Pojedini dijelovi su obrađeni su brtvilima/mazivima koja isparavaju prilikom prvog zagrijavanja glačala.	To je uobičajeno i prestat će nakon nekoliko uporaba glačala. Ako nakon isključivanja uređaja i dalje budete osjetili dim/miris, kontaktirajte ovlaštenog servisera tvrtke Braun.
Uređaj proizvodi povremenu buku popraćenu vibracijama.	Voda se ubrizgava u generator pare.	To je normalno i nije potrebno ništa učiniti po tom pitanju.
Nakon ponovnog punjenja spremnika za vodu ikona  se ne resetira.	Plovak vode ne radi pravilno.	Ispraznite spremnik za vodu, isperite ga i ponovno napunite.
	Spremnik za vodu nije pravilno namješten.	Pravilno namjestite spremnik za vodu.
	Greška sustava.	Iskopčajte uređaj iz struje, ponovno ga priključite i pritisnite gumb za uključivanje/isključivanje (on/off). Ako je problem i dalje prisutan, odmah isključite glačalo, iskopčajte ga iz struje i kontaktirajte ovlaštenog servisera tvrtke Braun.

<p>Ikona pare stalno svijetli, ali para ne izlazi iz podnice glačala.</p>	<p>Plovak u spremniku za vodu je blokiran ili spremnik nije ispravno umetnut.</p>	<p>Isključite i iskopčajte glačalo iz struje. Uklonite i ispraznite spremnik za vodu, isperite ga i ponovno napunite. Umetnite spremnik za vodu.</p> <p>Uključite glačalo i pričekajte da ponovno bude spremno za uporabu.</p> <p>Pritisnite gumb za paru i pričekajte da počne izlaziti para.</p> <p>Držite pritisnut gumb za paru tijekom 10 sekundi ispuštanja pare i potom otpustite gumb za paru.</p>
<p>Dvostruki kabel zagrijava se tijekom korištenja.</p>	<p>To je uobičajeno. To je zato što tijekom glačanja para prolazi kroz kabel.</p>	<p>Postavite dvostruki kabel sa suprotne strane tako da ne dotičete kabel tijekom glačanja.</p>
<p>Nakon pražnjenja ladice indikatora</p>  <p>se ponovo pokažu</p>	<p>Ladica nije potpuno ispražnjena ili nije suha.</p>	<p>Ponovite pražnjenja ladice i osušite njenu vanjsku površinu.</p>
<p>Nakon što je ladica ponovno umetnuta, indikatora su još uvijek tu</p> 	<p>Ladica nije potpuno umetnuta.</p>	<p>Pravilno umetnite ladicu.</p> <p>Ako se signal ne isključi, isključite i kontaktirajte ovlaštenog servisa tvrtke Braun.</p>

Opis

- 1 Ročaj
- 2 Gumb za vklop/izklop
- 3 Zaslon LED
- 4 Izbirnik imode
- 5 Tipka za paro
- 6 Odlagalna peta
- 7 Odlagalna površina za likalnik
- 8 Predal
- 9 Prostor za shranjevanje dvojnega kabla
- 10 Dvojni kabel
- 11 Napajalni kabel
- 12 Prostor za shranjevanje napajalnega kabla
- 13 Držalo za kable
- 14 Sistem zaklepanja
- 15 Odstranljiva posoda za vodo

Uporaba

Napravo smete uporabljati le za likanje oblačil, ki so primerna za likanje v skladu z oznako s podatki o negi. Poleg tega se naprava lahko uporablja za osvežitev oblačil. Oblačil ne smete likati ali vlažiti, ko jih nosite.

Pred prvo uporabo

Ko je para pripravljena prvič, priporočamo, da nekaj minut likate staro krpo, da preprečite prenos ostankov proizvodnje, ki bi lahko umazali vaša oblačila.

(A) Polnjenje posode za vodo

Prepričajte se, da je naprava izklopljena in sistem izključen.

- Odstranite posodo za vodo [9].
- Posodo napolnite z vodo iz pipe in pri tem pazite, da ne presežete nivoja »max«,

posodo pa morate napolniti vsaj do nivoja »min«.

- Če je voda izredno trda, vam priporočamo uporabo mešanice 50 % vode iz pipe in 50 % destilirane vode.
- Nikoli ne uporabljajte samo destilirane vode. Ne dodajajte aditivov (npr. škroba). Ne uporabljajte kondenzata iz sušilnega stroja.
- Vstavite posodo za vodo.

Opomba: Če uporabljate filtrirne naprave ali lastna trajna sredstva za odstranjevanje vodnega kamna, morate poskrbeti, da ima voda nevtralen pH.

(B) Začetek uporabe

Pred likanjem skrbno preberite navodila za nego, ki so navedena na etiketi oblačil. Tkanine s simbolom  niso primerne za likanje.

- Napravo odstranite iz škatle tako, da primete ročaj [1], in jo postavite na ravno, stabilno in ognjevarno površino, tako da je ravna.
- Držalo za kable [13] pritrdite na likalno desko in potisnite dvojni kabel [10] vanj.
- Likalnik postavite na odlagalno površino [7] ali na odlagalno peto [6], popolnoma odvijte oba kabla [10, 11], vključite napravo in pritisnite tipko za vklop/izklop [2].
- Ikona segrevanja začne utripati in zaslišite zvočni signal. Likalnik se začne segrevati.
- Ko je temperatura dosežena, se prikaže ikona za nastavitev pare [iCare] in zaslišite zvočni signal, ki nakazuje, da je para pripravljena.

Parno likanje

Pritisnite tipko [5], da izpustite paro.

Suho likanje

Likajte, ne da pritisnete tipko za paro [5]; Po 10 minutah suhega likanja likalnik preklopi v stanje pripravljenosti. Po dodatnih 10 minutah se vklopi način za samodejni izklop.

Funkcija curka pare

Dvakrat zaporedoma v 1 sekundi pritisnite tipko za paro (5). Nekaj sekund bo para stalno izhajala. Znova pritisnite tipko za paro med izhajanjem pare, če želite funkcijo ustaviti.

(C) Nastavitve

Ko je naprava vklopljena, bo vedno nastavljena na nastavev iCare ne glede na zadnje izbrano nastavev.

Med nastavitvami lahko preklapljate s pritiskom na tipko za izbor načina iMode (4).

Eco

Priporočena nastavev za likanje večine občutljivih tkanin, kot je sintetika, svila in mešane tkanine. Ta nastavev tudi porabi manj energije.

iCare

Priporočena nastavev za tkanine, kot je volna, poliester in bombaž.

Turbo

Priporočena nastavev za oblačila, pri katerih je potrebna močnejša para, kot je debel bombaž/perilo in džins.

Funkcija Boost

S to nastavitvijo lahko 15 minut likate z največ pare.

Po 15 minutah lahko nadaljujete z likanjem v načinu Turbo.

Opomba: Funkcija Boost je na voljo samo, če je dosežena temperatura in para pripravljena.

Tehnologija AutoSteam

Tehnologija AutoSteam prepozna premikanje vašega likalnika ne glede na smer in samodejno sprosti idealno količino pare vodoravno in navpično.

AutoSteam vodoravno/AutoSteam navpično

Obe nastavitvi zagotavljata neprekinjeno paro, ne da bi bilo treba pritisniti gumb za paro, in imata podoben izpust pare kot nas-

tavev iCare, tako da sta predlagani za enaka oblačila, kot so oblačila iz volne, poliestra in bombaža.

Zaradi vaše varnosti se funkcija ustavi, če postavite likalnik v navpični oz. vodoravni položaj.

Navpična funkcija AutoSteam se lahko uporabi tudi za parjenje visečih oblačil.

Pozor: para je zelo vroča. Oblačil ne smete likati ali vlažiti, ko jih nosite.

Ergonomski certifikat

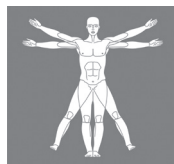

ERGOCERT
ERGONOMICS CERTIFYING INSTITUTE

Ta enota, ki jo je ocenil in certificiral inštitut za ergonomsko certificiranje, je ergonomsko zasnovana za lahko likanje in odlične rezultate ter izpolnjujejo ergonomske potrebe na področju politehnike, biomedicine, psihosociologije (uporabnost) in na področju zasnove, osredotočene na človeka.

Pravi uporabniki so bili aktivno vpleteni v vse razvojne stopnje zasnove in testiranja, da bi lahko pridobili boljšo izkušnjo.

Sledite spodnjim priporočilom za bolj udobno izkušnjo likanja brez napora.

- Preden začnete likati, je priporočljivo, da nastavite likalno desko, da zmanjšate slabo držo ramen. Idealna drža vam omogoča 90° kot za komolce, da lahko prosto premikate ramena in hrbet.
- Poleg tega lahko za dodatno udobje in priročnost med shranjevanjem in prevažanjem ovijete napajalni kabel okoli prostora za shranjevanje napajalnega kabla (12) naprave, nato pa ga blokirate s priloženo sponko.
- Obvezno je treba sprazniti posodo za vodo, preden se enota prevaža, in zagotoviti, da se med dviganjem posode ne upogne pretirano hrbta.
- Če se enota uporablja na tleh, se predlaga, da likalnik postavite tako, da je odlagalna peta na delovni površini.

(D) Samodejni izklop

Ta funkcija se vklopi, če 10 minut ne uporabite pare.

- Kadar je likalnik v načinu samodejnega izklopa, začne utripati ikona samodejnega izklopa.
- Da spet začnete likati, pritisnite katero koli tipko in počakajte, da ustrezna ikona za nastavitev neprekinjeno sveti.
- Po dodatnih 10 minutah brez izhajanja pare, se bosta likalnik in funkcija za paro izklopila.

(E) Odstranjevanje vodnega kamna

- Kadar je treba odstraniti vodni kamen, začne utripati ikona AutoClean.
- Postopek odstranjevanja vodnega kamna se začne samodejno vedno pred postopkom segrevanja in traja približno 2 minuti.
- Na koncu postopka odstranjevanja vodnega kamna odstranite predal in ga izpraznite (8).
- Znova vstavite predal. Postopek segrevanja se začne samodejno.

Opomba: Za dolgoročno vzdrževanje izdelka se priporoča spiranje predala enkrat na leto.

(F) Oskrba in čiščenje

Po vsakem likanju odstranite in spraznite posodo za vodo.

- Pred čiščenjem se vedno prepričajte, da je naprava izklopljena, izključena iz električnega omrežja in popolnoma ohlajena.
- Za čiščenje likalne plošče in mehkega materiala na ročaju priporočamo, da uporabite vlažno krpo.
- Nikoli ne uporabljajte kemikalij, kisa ali žičnatih gobic (npr. gobic z grobimi najlonskimi vlakni ipd.).

(G) Shranjevanje

Sistem zaklepanja

Naprava ima sistem zaklepanja za priročno prenašanje in enostavno shranjevanje. Napravo lahko dvignete in prenašate tako, da držite za ročaj zaklenjenega likalnika.

Opomba: Pred transportom se prepričajte, da je likalnik ustrezno zaklenjen in da je posoda za vodo prazna.

- Likalnik postavite navpično na odlagalno peto (6) ali odlagalno površino (7) na osnovni enoti.
- Če želite zakleniti likalnik, obrnite stikalo proti likalniku.
- Za odklepanje likalnika obrnite stikalo proč od likalnika. Likalnik se sprosti.

Shranjevanje



Izključite napravo, odstranite posodo za vodo in pustite, da se naprava ohladi, preden navijete napajalni kabel za hranjenje.



Za bolj priročno hranjenje napajalnega kabela si oglejte »Ergonomski certifikat«.

Garancija in servis

Za podrobne informacije glejte poseben garancijski in servisni letak ali obiščite spletno mesto www.braunhousehold.com.

Vodič za odpravljanje napak

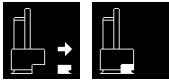
Težava	Vzrok	Rešitev
Naprava se ne vklopi.	Naprava ni vključena v električno vtičnico.	Prepričajte se, da je naprava pravilno priključena in pritisnite tipko za vklop/izklop.
Iz predela pod osnovno enoto izhaja para.	Tlačni varnostni sistem »max« se je odprl.	Napravo takoj izklopite in se obrnite na pooblaščen servis Braun.
Iz odprtnic na dnu likalne plošče kaplja voda.	V ceveh je voda kondenzirala, ker se para prvič uporablja ali ker je niste uporabljali dalj časa.	Tipko za paro nekajkrat potisnite proč od likalne mize. S tem boste iz parnega krogotoka odstranili hladno vodo.
Iz likalne plošče kaplja rjava tekočina.	V posodo za vodo ste vlili kemične mehčalce vode ali aditive.	V posodo za vodo nikoli ne vlivajte katerih koli sredstev. Likalno ploščo očistite z vlažno krpo in splaknite grelnik.
Ko napravo prvič vklopite, zaznate dim ali vonj.	Nekateri deli so bili obdelani s tesnili/mazivi, ki hlapijo, ko se likalnik prvič segreje.	To je normalno in bo prenehalo, ko boste likalnik nekajkrat uporabili. Če je dim/vonj prisoten tudi po izklopu naprave, se obrnite na pooblaščen servis Braun.
Naprava občasno oddaja hrup, povezan z vibracijami.	Voda se črpa v grelnik.	To je normalno in vam ni treba ukrepati.
Ko dolijete vodo v posodo za vodo, se ikona  ne ponastavi.	Plovec ne deluje pravilno.	Izpraznite posodo za vodo, jo splaknite in znova napolnite.
	Posoda za vodo ni pravilno vstavljena.	Pravilno vstavite posodo za vodo.
	Sistemska napaka.	Izklopite napravo, jo znova vklopite in pritisnite tipko za vklop/izklop. Če težava ni odpravljena, napravo takoj izklopite in izključite iz napajanja ter se obrnite na pooblaščen servis Braun.

<p>Ikona za paro neprekinjeno sveti, vendar iz likalne plošče ne izhaja para.</p>	<p>Plovec posode za vodo je zaklenjen ali pa posoda za vodo ni pravilno vstavljena.</p>	<p>Izklopite in izključite napravo. Odstranite in izpraznite posodo za vodo, jo splaknite in znova napolnite. Vstavite posodo za vodo. Vključite napravo in počakajte, da je pripravljena za uporabo. Pritisnite gumb za paro in počakajte, da začne izhajati para. Gumb za paro držite med izhajanjem pare pritisnjen 10 sekund, nato ga spustite.</p>
<p>Dvojni kabel se med uporabo segreje.</p>	<p>To je običajno. To povzroča uhajanje pare skozi kabel med likanjem.</p>	<p>Dvojni kabel položite na nasprotno stran, da se med likanjem kabla ne boste mogli dotakniti.</p>
<p>Ko izpraznite predal, se znova prikažeta ikoni</p> 	<p>Predal ni bil popolnoma izpraznjen ali ni suh.</p>	<p>Znova izpraznite predal in osušite zunanjo površino predala.</p>
<p>Ko je predal znova vstavljen, sta ikoni še vedno prikazani.</p> 	<p>Predal ni bil v celoti vstavljen.</p>	<p>Pravilno vstavite predal. Če se signal ne izklopi, izključite napravo iz vira napajanja in se obrnite na pooblaščen servis Braun.</p>

TÜRKÇE

Açıklama

- 1 Tutamak
- 2 Açma/Kapama düğmesi
- 3 LED ekran
- 4 iMode selektörü
- 5 Buhar düğmesi
- 6 Dikey dayanak
- 7 Ütü dayanağı
- 8 Çekmece
- 9 İki kablo saklama alanı
- 10 İkili kablo
- 11 Güç kablosu
- 12 Güç kablosu saklama alanı
- 13 Kablo tutucu
- 14 Kilitleme sistemi
- 15 Çıkarılabilir su haznesi

Kullanım amacı

Bu cihaz, yalnızca ürün etiketine göre ütü yapılması uygun olan giysilerde ütü yapmak için kullanılmalıdır. Ayrıca, bu cihaz tekrar düzeltme amacıyla kullanılabilir. Giysileri asla üzerinizde ütülemeyin veya nemlendirmeyin.

İlk kullanımdan önce

Buhar ilk defa hazır olduğunda, kalıntıların giysinizi kirlenme ihtimalini önlemek için bir bez parçası üzerinde birkaç dakika ütüleme yapmanızı öneriyoruz.

(A) Hazneyi suyla doldurma

Aygıtın kapatıldığından ve fişin çekildiğinden emin olun.

- Su haznesini çıkartın (9).
- Su haznesini, "maks" seviyesini geçmeyecek ancak "min" seviyesinin

de altında olmayacak şekilde şebeke suyuyla doldurun.

- Eğer suyunuz çok sertse, %50 şebeke suyu ve %50 saf su karışımı kullanmanızı tavsiye ederiz.
- Asla sadece saf su kullanmayın. İçerisinde başka madde ilave etmeyin (ör. ütü kolası). Çamaşır kurutma makinesinden çıkan yoğunlaşmış suyu kullanmayın.
- Su haznesini takın.

Not: Eğer evinizde filtreleme cihazları veya kalıcı kireç giderici kullanıyorsanız mutlaka alınan suyun ph nötr olduğundan emin olun.

(B) Kullanıma hazırlama

Ütülemeye başlamadan önce, giysi bakım etiketindeki talimatlara dikkatli bir şekilde uyun. ☒ sembolüne sahip giysiler ütülenemez.

- Tutamağı (1) kullanarak aygıtı kutudan çıkarın ve düz, stabil ve ateşe dayanıklı bir yüzey üzerinde düz duracak şekilde yerleştirin.
- Kablo tutucuyu (13) ütü masasına sabitleyin ve ikili kabloyu (10) bunun içine kaydırın.
- Ütüyü bekleme konumuna (7) veya yan yatık bekleme konumuna alın (6), her iki kabloyu (10,11) tamamen açın, cihazın fişini takın ve Açma/Kapama düğmesine basın (2).
- Isınma simgesi yanıp sönmeye başlar ve akustik bir sinyal duyulur. Ütü ısınmaya başlar.
- İstenilen sıcaklığa geldiğinde, ve ilgili buhar ayar simgesi (iCare) görünür ve buharın hazır olduğunu belirten bir sesli sinyal duyulur.

Buharlı ütüleme

Buhar düğmesine (5) hızla iki kez basın.

Kuru ütüleme

Buhar düğmesine (5) basmadan ütüleme. Unutmayın, 10 dakika kuru ütüleme sonrasında ütü bekleme moduna geçer. Bundan 10 dakika sonra ise otomatik kapatma modu etkinleşir.

Buhar püskürtme işlevi

Buhar düğmesine [5] 1 saniye içerisinde arka arkaya iki kez hızlı bir şekilde basın. Birkaç saniye süreli buhar yayılımı olacaktır. Bu özelliği durdurmak için buhar yayılımı sırasında buhar butonuna bir kez daha basın.

(C) Ayarlar

Son seçilen ayarın ne olduğuna bakılmaksızın, ütü açıldığında her zaman iCare ayarında olacaktır.

Ayarlar arasında geçiş yapmak için iMode seçtörüne [4] basın.

Eco

Sentetikler, ipek ve karışık kumaşlar gibi hassas giysiler için önerilir. Bu ayar daha az güç tüketmesini sağlar.

iCare

Yün, polyester, pamuklu benzer giysiler için önerilir.

Turbo

Kalın pamuklu/keten ve blucin gibi daha güçlü bir buhar püskürtmeye ihtiyaç duyulan giysiler için önerilir.

Takviye işlevi

Bu ayar ile 15 dakika boyunca maksimum buhar kullanarak ütü yapabilirsiniz.

15 dakika sonra turbo modunda ütü yapmaya devam edebilirsiniz.

Not: Takviye modu sadece sıcaklığa erişildiğinde ve buhar hazır olduğunda kullanılabilir.

AutoSteam teknolojisi

AutoSteam teknolojisi, ütünüzün tüm yönlerdeki hareketlerini algılar ve ideal buhar miktarını yatay ve dikey yönde otomatik olarak salar.

AutoSteam yatay / AutoSteam dikey

Her iki ayar da buhar düğmesine basmak gerekmeden sürekli buhar sağlar ve iCare ayarına benzer bir buhar hızına sahiptir; bu

nedenle de yün, polyester ve pamuk gibi aynı tipte giysiler için önerilir.

Güvenliğinizi sağlamak için, ütüyü sırasıyla dikey ve yatay konuma getirdiğinizde fonksiyon durdurulur.

AutoSteam diket fonksiyonu, askıdaki giysilere buhar uygulamak için de kullanılabilir.

Dikkat: Buhar son derece sıcaktır. Giysileri kesinlikle üzerinizde iken ütülemezsiniz veya nemlendirmeyin.

Ergonomik sertifika

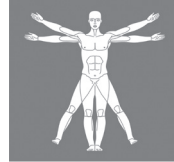

ERGOCERT
ERGONOMICS CERTIFYING INSTITUTE

Bu ünite Ergonomi Sertifikalandırma Enstitüsü tarafından değerlendirilmiş ve sertifikalandırılmıştır; rahatça ütüleme ve mükemmel sonuç elde etmek üzere Politeknik, Biyomedikal, Psikososyal (kullanılabilirlik) ve İnsan Merkezli Tasarım Süreci alanlarının belirlediği ergonomik koşulları karşılayacak şekilde, ergonomik olarak tasarlanmıştır.

Daha tatminkar bir deneyim için ürün tasarımı ve test aşamalarının tamamında gerçek kullanıcıların aktif katılımı sağlanmıştır.

Zahmetsiz ve rahat bir ütüleme deneyimi için aşağıdaki tavsiyeleri dikkate alınız:

- Ütüleme işlemine başlamadan önce kullanacağınız ütü tahtasını ayarlayarak omuzlarınızın kötü şekilde duruşu önlemeniz tavsiye edilir. İdeal pozisyon dirseğinizin 90° açıda olmasıdır. Bu şekilde omuzlarınız ve sırtınız rahatça hareket edebilir.
- Ayrıca, saklama ve taşıma sırasında daha fazla rahatlık ve kolaylık sağlamak için, güç kablosunu makinenin güç kablosu saklama alanına [12] sarın ve ardından birlikte sağlanan klips ile sabitleyin.
- Üniteyi taşımadan önce su haznesi boşaltılmalı ve kaldırırken aşırı derecede eğilmemeye dikkat edilmelidir.

- Ünitenin yerde kullanılması halinde, ütünün dikey dayanak çalışma yüzeyine dayanacak şekilde yerleştirilmesi önerilir.

(D) Otomatik Kapama

10 dakika buhar çıkmadıysa bu fonksiyon aktif duruma gelir.

- Ütü otomatik kapanma modundaydı, Otomatik kapanma simgesi yanıp sönmeye başlar.
- Ütülemeye devam etmeden önce herhangi bir düğmeye basın ve ilgili simgenin kesintisiz yanmasını bekleyin.
- Buharın çıkmadığı ilave 10 dakika sonra ütü ve buhar istasyonu kapanır.

(E) Kireç Giderme

- Kireç giderme gerekliyse AutoClean simgesi yanıp sönmeye başlar.
- Kireç çözme işlemi daima ısınma işleminden önce otomatik olarak başlar ve yaklaşık 2 dakika kadar sürer.
- Kireç giderme işlemi sona erdiğinde çekmeceyi (8) çıkarın ve boşaltın.
- Çekmeceyi tekrar yerleştirin. Isınma prosesi otomatik olarak başlatılır.

Not: Ürünün uzun süreli bakımı kapsamında, çekmecenin yılda bir yıkanması tavsiye edilir.

(F) Bakım ve Temizlik

Her ütü yaptıktan sonra su haznesini çıkartıp boşaltın.

- Temizlemeden önce, her zaman aygıtın kapalı ve fişinin çekili olduğundan ve aygıtın tamamen soğuduğundan emin olun.
- Taban plakasını ve tutamaktaki yumuşak materyali temizlemek için nemli bez kullanmanız tavsiye edilir.
- Asla kimyasallar, sirke veya ovalama süngeri (ör. sert naylon kumaşları bulunan süngerler) kullanmayın.

(G) Saklama

Kilitleme sistemi

Taşımayı ve saklamayı kolaylaştırmak amacıyla cihazda bir kilit sistemi vardır. Ütü kilitli iken, aygıtı tutamağından kaldırıp taşıyabilirsiniz.

Not: Taşıma işleminden önce, ütünün doğru bir şekilde kilitlendiğinden ve su haznesinin boş olduğundan emin olun.

- Ütüyü arkası üzerinde taban ünitesinde bulunan dikey dayanağa (6) veya ütü dayanağına (7) yerleştirin.
- Ütüyü kilitlemek için şalteri ütüye doğru çevirin.
- Ütünün kilidini açmak için şalteri ütüden öteye çevirin. Ütü serbest kalacaktır.

Saklama

Saklamak üzere kabloları sarmadan önce cihazı prizden çıkartın, su haznesini boşaltın ve soğumasını bekleyin.

Güç kablosunu kolayca saklamak için “Ergonomik Sertifika” başlığını okuyun.

Garanti ve Servis

Detaylı bilgi için ayrı olarak verilen garanti ve servis broşürüne bakın veya www.braunhousehold.com adresini ziyaret edin.

Sorun Giderme Kılavuzu

Sorun	Sebeup	Çözüm
Aygıt açılmıyor.	Aygıt şebekeye bağlanmamıştır.	Aygıtın düzgün şekilde bağlandığından emin olun ve Açma/Kapama düğmesine basın.
Taban ünitesinin altından buhar çıkışı oluyor.	"Maks" basınç güvenlik sistemi açıldı.	Hemen aygıtı kapatın ve yetkili Braun Müşteri Hizmetleri ile irtibata geçin.
Taban plakasının altındaki deliklerden su damlaması oluyor.	Buhar ilk defa kullanıldığı veya bir süredir kullanılmadığı için, su borularının içerisinde yoğunlaşmış.	Buhar düğmesine ütü tahtasının uzağında birkaç kere basın. Bu işlem soğuk suyu buhar devresinden uzaklaştırır.
Taban plakasından kahverengi renkli bir sıvı akıyor.	Su haznesine kimyasal su yumuşatıcıları veya katkı maddeleri dökülmüş.	Hiçbir zaman su haznesine başka ürünler koymayın. Nemli bez kullanarak tabanı temizleyin ve kazanı durulayın.
Aygıt ilk defa çalıştırıldığında buhar veya yanık kokusu alıyorsunuz.	Bazı kısımlar kaplama/kayganlaştırıcı ile işlem görmüştür ve ütü ilk defa ısıtıldığında buharlaşır.	Bu normaldir ve ütüyü birkaç kez kullandığınızda düzelecektir. Aygıtı kapattıktan sonra duman / yanık kokusu almaya devam ediyorsanız yetkili Braun Müşteri Servisi ile irtibata geçin.
Aygıt, titreşimlerle ilişkili olarak kesintili sesler yayıyor.	Su, kazana pompalanıyor.	Bu durum normaldir ve bir işlem yapılması gerekmez.
Su haznesi doldurulduktan sonra, simge  sıfırlanmıyor.	Su şamandırası düzgün çalışmıyor.	Su haznesini boşaltın, durulayın ve tekrar doldurun.
	Su haznesi doğru yerleştirilmemiş.	Su haznesini doğru yerleştirin.
	Sistem hatası.	Aygıtı devre dışı bırakın, fişi tekrar takın ve Açma/Kapama düğmesine basın. Sorun hala devam ediyorsa aygıtı hemen kapayın, fişini çekin ve yetkili Braun Müşteri Hizmetleri ile irtibata geçin.

<p>Buhar simgesi kalıcı olarak yanıyor ama taban plakasından buhar çıkmıyor.</p>	<p>Su haznesi şamandırası kilitli veya su haznesi doğru bir şekilde takılmamış.</p>	<p>Aygıtı kapatın ve fişini çekin. Su haznesini çıkartın ve boşaltın, durulayın ve tekrar doldurun. Su haznesini takın.</p> <p>Aygıtı açın ve cihaz kullanıma hazır oluncaya kadar bekleyin.</p> <p>Buhar düğmesine basın ve buhar çıkana kadar bekleyin.</p> <p>Buhar düğmesini buhar çıkmaktayken 10 saniye kadar basılı tutun ve ardından buhar düğmesini bırakın.</p>
<p>Kullanım sırasında çift kablo ısınır.</p>	<p>Bu normaldir. Bunun sebebi ütöleme sırasında kablodan buhar geçmesidir.</p>	<p>Ütöleme sırasında kabloya dokunmamanız için çift kabloyu ters tarafa yerleştirin.</p>
<p>Çekmece boşaltıldıktan sonra ilgili simgeler</p>  <p>tekrar görünür</p>	<p>Çekmece tamamen boşaltılmamış veya kuru değil.</p>	<p>Çekmecenin boşaltılması işlemini tekrarlayın ve dış yüzeyini kurulayın.</p>
<p>Çekmece tekrar takıldıktan sonra simgeler hala görünür durumdadır</p> 	<p>Çekmece tamamen yerleştirilmemiş.</p>	<p>Çekmeceyi doğru şekilde yerleştirin.</p> <p>Eğer sinyal devre dışı kalmazsa, fişi çekin ve yetkili Braun Müşteri Hizmetleri ile irtibata geçin.</p>

ROMÂNĂ (RO/MD)

Descriere

- 1 Mâner
- 2 Buton de pornire/oprire
- 3 Afișaj cu LED-uri
- 4 Selector iMode
- 5 Buton pentru abur
- 6 Suport pentru sprijinirea fierului de călcat în poziție verticală
- 7 Suport pentru fierul de călcat
- 8 Sertar
- 9 Suport depozitare cablu dublu
- 10 Cablu dublu
- 11 Cablu de alimentare
- 12 Suport depozitare cablu de alimentare
- 13 Suport de cablu
- 14 Sistem de blocare
- 15 Recipient de apă detașabil

Scopul utilizării

Aparatul trebuie utilizat numai pentru călcarea hainelor care sunt adecvate pentru călcare conform etichetei de îngrijire. În plus, aparatul poate fi utilizat pentru reîmprospătare. Nu călcați sau nu umeziți niciodată hainele în timp ce le purtați.

Înainte de prima utilizare

Atunci când aburul este pregătit pentru prima dată recomandăm să călcați timp de câteva minute peste o cârpă pentru a evita reziduurile de fabricație care v-ar putea murdări hainele.

(A) Umplerea recipientului pentru apă

Asigurați-vă că aparatul este oprit și că sistemul este scos din priză.

- Îndepărtați recipientul pentru apă (9).

- Umpleți recipientul pentru apă cu apă de la robinet, având grijă să nu depășiți nivelul „max”, dar cel puțin până la marcajul „min”.
- Dacă apa de la robinet are o duritate foarte mare, vă recomandăm să utilizați un amestec de 50% apă de la robinet și 50% apă distilată.
- Nu utilizați niciodată doar apă distilată. Nu adăugați aditivi (de exemplu, amidon). Nu folosiți apă de condensare de la un uscător de rufe.
- Introduceți recipientul pentru apă.

Notă: Dacă folosiți dispozitive de filtrare sau un dispozitiv intern permanent instalat de îndepărtare a depunerilor, asigurați-vă cu certitudine că apa obținută este pH neutră.

(B) Începerea funcționării

Înainte de a începe să călcați, urmați cu atenție instrucțiunile de pe eticheta de îngrijire. Materialele cu acest simbol  nu se calcă.

- Scoateți aparatul din cutie cu ajutorul mânerului (1) și așezați-l astfel încât să fie la nivel, pe o suprafață plană, stabilă și rezistentă la foc.
- Fixați suportul de cablu (13) pe masa de călcat și glisați cablul dublu (10) în el.
- Așezați fierul de călcat pe suport (7) sau pe piciorul de sprijinire (6), desfășurați complet ambele cabluri (10,11), conectați aparatul la priză și apăsați butonul On/Off (pornire/oprire) (2).
- Pictograma de încălzire începe să se aprindă intermitent și se aude un semnal acustic. Fierul de călcat începe să se încălzească.
- Odată atinsă temperatura, apare pictograma de reglaj a aburului (iCare) și se emite un semnal acustic care semnalează că aburul este pregătit.

Călcarea cu abur

Apăsați butonul pentru abur (5) pentru a elibera aburul.

Călcare uscată

Călcați fără să apăsați butonul pentru abur (5). Rețineți că după 10 minute de călcare uscată, fierul de călcat se comută pe modul stand-by (pauză). După încă 10 se activează modul auto-off (oprire automată).

Funcția jet de abur

Apăsați butonul pentru abur (5) de două ori în succesiune rapidă în mai puțin de o secundă. Vor fi eliberați aburi în mod continuu, timp de câteva secunde. Apăsați butonul pentru abur din nou în timpul emisiei de abur pentru a opri funcția.

(C) Setări

Când aparatul este oprit, acesta se setează întotdeauna pe setarea iCare, independent de ultima setare aleasă.

Pentru a comuta de la o setare la alta, apăsați selectorul iMode (4).

Eco

Este recomandat pentru hainele cele mai delicate cum ar fi materialele sintetice, mătasea și țesăturile combinate. Această setare permite un consum mai mic de energie.

iCare

Este recomandat pentru haine cum ar fi lână, poliesterul și bumbacul.

Turbo

Este recomandat pentru haine care au nevoie de abur mai puternic, cum ar fi bumbacul/inul gros și materialul de blugi.

Funcția Boost

Cu această setare puteți călca cu aburul maxim timp de 15 minute.

După 15 minute puteți continua călcarea în modul turbo.

Notă: Funcția boost este disponibilă numai dacă temperatura a fost atinsă și aburul este pregătit.

Tehnologie AutoSteam

Tehnologia AutoSteam recunoaște mișcările fierului de călcat în orice direcție și eliberează automat cantitatea ideală de abur pe orizontală și verticală.

AutoSteam orizontal / AutoSteam vertical

Ambele setări furnizează abur continuu, fără a fi nevoie să apăsați butonul de abur și au un debit de abur similar cu cel al setării iCare, astfel încât sunt sugerate pentru aceleași articole de îmbrăcăminte, cum ar fi lână, poliesterul și bumbacul.

Pentru siguranța dumneavoastră, funcția se oprește atunci când puneți fierul de călcat în poziție verticală, respectiv orizontală.

Funcția AutoSteam vertical poate fi utilizată și pentru aburirea hainelor agățate pe umeras.

Atenție: aburul este foarte fierbinte. Nu călcați sau nu umeziți niciodată hainele în timp ce le purtați.

Certificare ergonomică

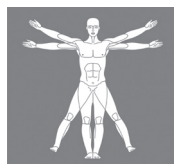

ERGOCERT
ERGONOMICS CERTIFYING INSTITUTE

Această unitate, evaluată și certificată de către un Institut de Certificare Ergonomică a fost proiectat ergonomic, pentru călcarea fără efort și rezultate excelente, că îndeplinește cerințele ergonomice care aparțin zonei politehnice, biomedicale, psihosociale (utilizabilitate) și a zonei de Proces proiectat centrat pe om.

În toate fazele de proiectare a produsului și în procesele de testare au fost implicați activ utilizatorii reali, pentru a obține o experiență cât mai satisfăcătoare.

Urmați recomandările de mai jos pentru o experiență de călcare fără efort și cât mai confortabilă:

- Înainte de a începe o ședință de călcare, se recomandă să vă ajustați scândura de călcat pentru a diminua pozițiile incomode ale umerilor. Poziția ideală

trebuie să permită un unghi de 90° la cot, astfel încât umerii și spatelul să se poată mișca liber.

- Suplimentar, pentru un plus de confort și comoditate în timpul depozitării și transportului, înfășurați cablul de alimentare în jurul suportului pentru depozitarea cablului de alimentare (12) al aparatului, după care blocați-l cu clema prevăzută.
- Înainte de transportarea aparatului, trebuie să goliți neapărat recipientul de apă și să vă asigurați că nu vă încovoiați exagerat spatelul în timp ce îl ridicați.
- În cazul în care aparatul este utilizat de pe podea, se sugerează să așezați fierul de călcat cu suportul pentru așezare în poziție verticală sprijinit pe suprafața de lucru.

(D) Oprirea automată

Această funcție este activată dacă după 10 minute nu s-a înregistrat nicio emisie de abur.

- Fierul de călcat este în modul oprire automată, pictograma auto off începe să lumineze intermitent.
- Pentru a continua călcarea, apăsați oricare buton și așteptați până când pictograma aferentă setării este aprinsă continuu.
- După încă 10 minute fără emisie de abur, fierul și stația de călcare se opresc.

(E) Îndepărtarea depunerilor

- Atunci când este necesară îndepărtarea depunerilor de calcar, pictograma AutoClean începe să se aprindă intermitent.
- Procesul de îndepărtare a depunerilor de calcar începe automat întotdeauna înainte de procesul de încălzire și durează aproximativ 2 minute.
- La sfârșitul procesului de îndepărtare a depunerilor de calcar, scoateți și goliți sertarul (8).

- Reintroduceți sertarul. Procesul de încălzire începe automat.

Notă: Pentru o întreținere pe termen lung a produsului, se recomandă o spălare a sertarului o dată pe an.

(F) Îngrijire și curățare

După fiecare ședință de călcare îndepărtați și goliți recipientul pentru apă.

- Înainte de curățare, asigurați-vă că aparatul este oprit, deconectat și s-a răcit complet.
- Pentru a curăța talpa fierului de călcat și materialul delicat de pe mâner, este recomandat să folosiți o lavetă umedă.
- Nu utilizați niciodată substanțe chimice, oțet sau bureți de vase (de exemplu, bureți cu materiale de nailon aspre etc).

(G) Depozitare

Sistem de blocare

Aparatul este echipat cu un sistem de blocare pentru transportul comod și depozitarea ușoară. Este posibil să ridicați și să transportați aparatul ținând de mânerul fierului blocat.

Notă: Înainte de transport asigurați-vă că fierul de călcat este blocat corespunzător și că recipientul pentru apă este gol.

- Puneți vertical fierul de călcat pe suportul pentru sprijinirea fierului (6) de pe suportul fierului (7) aflat pe unitatea de bază.
- Pentru a bloca fierul de călcat, rotiți comutatorul spre fier.
- Pentru a debloca fierul de călcat, rotiți comutatorul în afara fierului de călcat. Fierul va fi eliberat.

Depozitare



Scoateți din priză, goliți recipientul de apă și lăsați aparatul să se răcească înainte de a înfășura cablurile pentru depozitare.

Pentru o depozitare comodă a cablului consultați și „Certificarea ergonomică”.

Garanție și service

Pentru informații detaliate vezi broșura separată de garanție și service sau vizitați www.braunhousehold.com.

Instrucțiuni de depanare

Problemă	Cauză	Soluție
Aparatul nu pornește.	Aparatul nu este conectat la o priză.	Asigurați-vă că aparatul este conectat corect și apăsați butonul de pornire/oprire.
Iese abur de sub unitatea de bază.	S-a deschis sistemul de siguranță pentru presiune maximă.	Opriti imediat aparatul și contactați un Service Braun autorizat.
Curg câteva picături de apă prin orificiile din talpa fierului de călcat.	S-a creat condens în interiorul tuburilor deoarece aburul este utilizat pentru prima dată sau nu a fost utilizat o perioadă îndelungată.	Apăsați de mai multe ori butonul pentru aburi departe de masa de călcat. Astfel veți elimina apa rece din circuitul pentru abur.
De pe talpa fierului de călcat se scurge un lichid maro.	În apa din recipientul pentru apă au fost turnați agenți chimici pentru îndurizarea apei sau aditivi.	Nu turnați niciodată produse în recipientul pentru apă. Curățați talpa fierului de călcat cu o cârpă umedă și clătiți fierbătorul.
La prima pornire a aparatului observați fum sau miros.	Unele componente au fost tratate cu agent de etanșare/lubrifiant, care se evaporă atunci când fierul se încălzește pentru prima dată.	Acest lucru este normal și va dispărea după ce ați utilizat fierul de câteva ori. Dacă fumul/mirosul mai persistă după oprirea aparatului, contactați un service Braun autorizat.
Aparatul emite un zgomot intermitent asociat cu vibrații.	Apa este pompată în fierbător.	Acest comportament este normal, nefiind necesară nicio acțiune.
După reumplerea recipientului pentru apă, pictograma  nu se resetează.	Indicatorul de nivel al apei nu funcționează coresponzător.	Goliți, clătiți și reumpleți recipientul pentru apă.
	Recipientul pentru apă nu este amplasat corect.	Amplasați corect recipientul pentru apă.
	Eroare de sistem.	Scoateți aparatul din priză, introduceți-l din nou în priză și apăsați butonul de pornire/oprire. Dacă problema persistă, opriti imediat aparatul, scoateți-l din priză și contactați un service Braun autorizat.

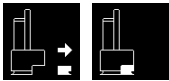
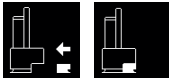
<p>Pictograma pentru abur este pornită în permanență, dar nu se înregistrează emisia de abur din talpa fierului de călcat.</p>	<p>Indicatorul de nivel al apei în recipient este blocat sau recipientul pentru apă nu este introdus corect.</p>	<p>Opriiți aparatul și scoateți-l din priză. Scoateți și goliți recipientul pentru apă, clătiți-l și reumpleți-l. Introduceți recipientul pentru apă.</p> <p>Porniți aparatul și așteptați până când dispozitivul este pregătit pentru utilizare.</p> <p>Apăsăți butonul pentru abur și așteptați până când iese aburul.</p> <p>Țineți butonul pentru abur apăsat timp de 10 secunde de la emisia aburului și apoi dați-i drumul.</p>
<p>Cablul dublu se încinge în timpul utilizării.</p>	<p>Aceasta este normal. Este cauzată de trecerea aburului prin cablu în timpul călcării.</p>	<p>Puneți cablul dublu pe partea opusă astfel încât să nu puteți atinge cablul în timpul călcării.</p>
<p>După golirea sertarului, pictogramele</p>  <p>apar din nou</p>	<p>Sertarul nu a fost golit complet sau nu este uscat.</p>	<p>Repetăți golirea sertarului și uscați suprafața exterioară a acestuia.</p>
<p>După ce sertarul a fost reintrodus, pictogramele apar în continuare</p> 	<p>Sertarul nu a fost introdus complet.</p>	<p>Introduceți corect sertarul.</p> <p>Dacă acest semnal nu se oprește, scoateți-l din priză și contactați un centru service autorizat pentru clienți Braun.</p>

Περιγραφή

- 1 λαβή
- 2 Κουμπί On/Off
- 3 Οθόνη LED
- 4 Επιλογέας iMode
- 5 Κουμπί ατμού
- 6 Βάση στήριξης
- 7 Βάση σίδηρου
- 8 Συρτάρι
- 9 Θήκη αποθήκευσης διπλού καλωδίου
- 10 Διπλό καλώδιο
- 11 Καλώδιο τροφοδοσίας
- 12 Θήκη αποθήκευσης καλωδίου τροφοδοσίας
- 13 Στήριγμα καλωδίου
- 14 Σύστημα ασφάλισης
- 15 Αφαιρούμενη δεξαμενή νερού

Προβλεπόμενη χρήση

Η συσκευή πρέπει να χρησιμοποιείται αποκλειστικά για το σιδέρωμα ρούχων που είναι κατάλληλα για σιδέρωμα σύμφωνα με την ετικέτα υποδείξεων περιποίησης. Επιπλέον, η συσκευή μπορεί να χρησιμοποιείται για φρεσκάρισμα. Μην σιδερώνετε ή υγραίνετε ποτέ ρούχα ενώ τα φοράτε.

Πριν από την πρώτη χρήση

Όταν είναι έτοιμος ο ατμός για πρώτη φορά συνιστάται να σιδερώσετε για μερικά λεπτά επάνω από ένα πανί για να μην λερωθούν τα ρούχα σας από τυχόν κατάλοιπα παραγωγής.

(A) Γέμισμα της δεξαμενής νερού

Βεβαιωθείτε ότι η συσκευή είναι απενεργοποιημένη και το σύστημα δεν είναι

συνδεδεμένο στην πρίζα.

- Βγάλτε τη δεξαμενή νερού (9).
- Γεμίστε τη δεξαμενή νερού με νερό βρύσης, προσέχοντας να μην υπερβεί το επίπεδο “max” αλλά τουλάχιστον έως την ένδειξη “min”.
- Αν το νερό είναι εξαιρετικά σκληρό, συνιστούμε να χρησιμοποιήσετε μείγμα από 50 % νερό βρύσης και 50 % αποσταγμένο νερό.
- Μην χρησιμοποιείτε ποτέ αποκλειστικά αποσταγμένο νερό. Μην προσθέτετε πρόσθετα (π.χ. κόλλα κολλαρίσματος). Μην χρησιμοποιείτε νερό συμπύκνωσης από στεγνωτήριο.
- Βάλτε τη δεξαμενή νερού.

Σημείωση: Εάν χρησιμοποιείτε συσκευές φιλτραρίσματος ή οικιακό μόνιμο σύστημα αφαλάτωσης, βεβαιώνετε οπωσδήποτε ότι το pH του λαμβανόμενου νερού είναι ουδέτερο.

(B) Θέση σε λειτουργία

Προτού ξεκινήσετε να σιδερώνετε, ακολουθήστε σχολαστικά τις οδηγίες της ετικέτας υποδείξεων περιποίησης του ρούχου. Υφάσματα με αυτό το σύμβολο  δεν σιδερώνονται.

- Αφαιρέστε τη συσκευή από το κουτί χρησιμοποιώντας τη λαβή (1) και τοποθετήστε την έτσι ώστε να είναι οριζόντια επάνω σε επίπεδη, σταθερή και πυράντοχη επιφάνεια.
- Στερεώστε το στήριγμα καλωδίου (13) στη σανίδα σιδερώματος και περάστε το διπλό καλώδιο (10) σε αυτό.
- Τοποθετήστε το σίδηρο στη βάση σίδηρου (7) ή στη βάση στήριξης (6), ξετυλίξτε εντελώς και τα δύο καλώδια (10, 11), βάλτε τη συσκευή στην πρίζα και πιέστε το κουμπί On/Off (2).
- Το εικονίδιο θέρμανσης αρχίζει να αναβοσβήνει και θα ακούσετε ένα ακουστικό σήμα. Το σίδηρο αρχίζει να θερμαίνεται.

- Αφού επιτευχθεί η θερμοκρασία, εμφανίζεται το εικονίδιο ρύθμιση ατμού (iCare) και ακούγεται ένα ακουστικό σήμα που σηματοδοτεί ότι ο ατμός είναι έτοιμος.

Σιδέρωμα με ατμό

πατήστε του κουμπί ατμού (5) για να απελευθερώσετε τον ατμό.

Σιδέρωμα χωρίς ατμό

Σιδερώστε χωρίς να πιέσετε το κουμπί ατμού (5). Σημειώστε ότι μετά από 10 λεπτά σιδερώματος χωρίς ατμό, το σίδερο αλλάζει στη λειτουργία αναμονής. Ύστερα από ακόμη 10 λεπτά ενεργοποιείται η λειτουργία auto-off.

Λειτουργία βολής ατμού

Πιέστε το κουμπί ατμού (5) δύο φορές γρήγορα συνεχόμενα εντός 1 δευτερολέπτου. Θα υπάρχει συνεχής εκπομπή ατμού για μερικά δευτερόλεπτα. Πιέστε το κουμπί ατμού ξανά μία φορά κατά την παροχή ατμού για να σταματήσει η λειτουργία.

(C) Ρυθμίσεις

Όταν η συσκευή είναι ενεργοποιημένη, είναι πάντα επιλεγμένη στη ρύθμιση iCare, ανεξάρτητα από την τελευταία επιλεγμένη ρύθμιση.

Για εναλλαγή από μία ρύθμιση σε άλλη πιέστε τον επιλογέα iMode (4).



Συνιστάται για πιο ευαίσθητα ρούχα, όπως συνθετικά, μεταξωτά και σύμμεικτα υφάσματα. Η ρύθμιση αυτή επιτρέπει λιγότερη κατανάλωση ρεύματος.



Συνιστάται για ρούχα όπως μάλλινα, πολυεστερικά και βαμβακερά.



Συνιστάται για ρούχα που χρειάζονται πιο ισχυρό ατμό, όπως χοντρά βαμβακερά/λίνα και τζιν.

Λειτουργία ενίσχυσης

Με αυτήν τη ρύθμιση μπορείτε να σιδερώσετε με το μέγιστο ατμό για 15 λεπτά.

Ύστερα από 15 λεπτά μπορείτε να συνεχίσετε να σιδερώσετε στη λειτουργία turbo.

Σημείωση: Η λειτουργία ενίσχυσης είναι διαθέσιμη μόνον όταν έχει επιτευχθεί η θερμοκρασία και ο ατμός είναι έτοιμος.

Τεχνολογία AutoSteam

Η τεχνολογία AutoSteam αναγνωρίζει τις κινήσεις του σιδήρου σε οποιαδήποτε διεύθυνση και απελευθερώνει αυτόματα την ιδανική ποσότητα ατμού οριζόντια και κατακόρυφα.

AutoSteam οριζόντια/AutoSteam κατακόρυφα

Και οι δύο ρυθμίσεις παρέχουν συνεχώς ατμό χωρίς πάτημα του κουμπιού ατμού και έχουν παρόμοιο ρυθμό παροχής ατμού με τη ρύθμιση iCare. Κατά συνέπεια συνιστώνται για τα ίδια ρούχα, όπως μάλλινα, πολυεστερικά και βαμβακερά.

Για τη δική σας ασφάλεια, η λειτουργία διακόπτεται όταν τοποθετείτε το σίδερο σε κατακόρυφη ή οριζόντια θέση αντίστοιχα.

Η κατακόρυφη λειτουργία AutoSteam μπορεί επίσης να χρησιμοποιηθεί για σιδέρωμα με ατμό ρούχων που κρέμονται.

Προσοχή: η θερμοκρασία του ατμού είναι πολύ υψηλή. Μην σιδερώσετε ή υγραίνετε ποτέ ρούχα ενώ τα φοράτε.

Πιστοποίηση εργονομίας

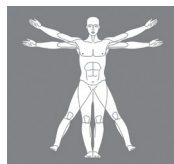

ERGOCERT
ERGONOMICS CERTIFYING INSTITUTE

Αυτή η μονάδα που αξιολογήθηκε και πιστοποιήθηκε από ένα Ινστιτούτο Πιστοποίησης Εργονομίας, έχει σχεδιαστεί εργονομικά για σιδέρωμα χωρίς κόπο και άφουγα αποτελέσματα που πληρούν τις απαιτήσεις εργονομίας του τομέα πολυτεχνικής, βιοϊατρικής, ψυχοκοινωνικής (ευχρηστία) και

επικεντρωμένης στον άνθρωπο διαδικασίας σχεδίασης.

Πραγματικοί χρήστε συμμετείχαν ενεργά σε όλα τα στάδια της σχεδίασης του προϊόντος και στη διαδικασία δοκιμής για μια πιο ικανοποιητική εμπειρία.

Ακολουθήστε τις παρακάτω συστάσεις για μια χωρίς κόπο και πιο άνετη εμπειρία σιδερώματος:

- Προτού ξεκινήσετε το σιδέρωμα συνιστάται να αυτοπροσαρμόσετε τη δική σας τη σανίδα σιδερώματος για να περιορίσετε την κακή στάση των ώμων. Η ιδανική θέση θα πρέπει να επιτρέπει μια γωνία 90° για τον αγκώνα σας έτσι ώστε οι ώμοι και η ράχη να μπορούν να κινούνται ελεύθερα.
- Εκτός αυτού, για επιπλέον άμεση κατά την αποθήκευση και τη μεταφορά, τυλίγετε το καλωδίο τροφοδοσίας γύρω από τη θήκη αποθήκευσης του καλωδίου τροφοδοσίας (12) του μηχανήματος και μετά το μπλοκάρετε με το παρεχόμενο κλιπ.
- Είναι υποχρεωτικό να αδειάζετε τη δεξαμενή νερού πριν από το μεταφορά της μονάδας και να φροντίζετε να μην λυγίζετε υπερβολικά τη ράχη σας κατά την ανύψωσή της.
- Στην περίπτωση που η μονάδα χρησιμοποιείται από το δάπεδο, συνιστάται να τοποθετείτε το σίδερο με τη βάση στήριξης στην επιφάνεια εργασίας.

(D) Αυτόματα απενεργοποίηση

Αυτή η λειτουργία ενεργοποιείται αν ύστερα από 10 λεπτά δεν υπάρχει εκπομπή ατμού.

- Όταν το σίδερο είναι στη λειτουργία αυτόματης απενεργοποίησης, αρχίζει να αναβοσβήνει το εικονίδιο auto off.
- Για να συνεχίσετε το σιδέρωμα, πιάστε οποιοδήποτε κουμπί και περιμένετε μέχρι να ανάβει συνεχώς το σχετικό με τη ρύθμιση εικονίδιο.
- Ύστερα από άλλα 10 λεπτά χωρίς εκπομπή ατμού, το σίδερο και ο σταθμός ατμού απενεργοποιούνται.

(E) Αφαλάτωση

- Όταν χρειάζεται αφαλάτωση, το εικονίδιο AutoClean αρχίζει να αναβοσβήνει.
- Η διαδικασία αφαλάτωσης αρχίζει αυτόματα πριν από τη διαδικασία θέρμανσης και διαρκεί περίπου 2 λεπτά.
- Στο τέλος της διαδικασίας αφαλάτωσης αφαιρέστε και αδειάστε το συρτάρι (8).
- Τοποθετήστε και πάλι το συρτάρι στη θέση του. Η διαδικασία θέρμανσης αρχίζει αυτόματα.

Σημείωση: Για τη μακροπρόθεσμη συντήρηση του προϊόντος συνιστάται ξέπλυμα του συρταριού μία φορά το χρόνο.

(F) Φροντίδα & Καθαρισμός

Ύστερα από κάθε συνεδρία σιδερώματος αφαιρείτε και αδειάζετε τη δεξαμενή νερού.

- Πριν τον καθαρισμό, να βεβαιώνετε πάντα ότι η συσκευή είναι απενεργοποιημένη, δεν είναι συνδεδεμένη στην πρίζα και έχει κρυώσει τελείως.
- Για να καθαρίσετε την πλάκα του σιδήρου και το μαλακό υλικό στη λαβή συνιστάται να χρησιμοποιείτε ένα υγρό πανί.
- Μην χρησιμοποιείτε ποτέ χημικά, ξύδι ή συρμάτινα σφουγγαράκια (π.χ. σφουγγαράκια με άγρια επιφάνεια από νάιλον κλπ).

(G) Αποθήκευση

Σύστημα ασφάλισης

Η συσκευή διαθέτει σύστημα ασφάλισης για άνετη μεταφορά και εύκολη αποθήκευση. Μπορείτε να σηκώνετε και να μεταφέρετε τη συσκευή από τη λαβή του ασφαλισμένου σιδήρου.

Σημείωση: Πριν από τη μεταφορά βεβαιωθείτε ότι το σίδερο έχει ασφαλιστεί σωστά και είναι κενή η δεξαμενή νερού.

- Τοποθετήστε το σίδερο κατακόρυφα στη βάση στήριξης (6) ή βάση σιδήρου (7) στη μονάδα βάσης.

- Για να ασφαλίσετε το σίδερο γυρίστε το διακόπτη προς το σίδερο.
- Για να απασφαλίσετε το σίδερο γυρίστε το διακόπτη μακριά από το σίδερο. Το σίδερο απελευθερώνεται.

Αποθήκευση

Αποσυνδέστε, αδειάστε τη δεξαμενή νερού και αφήστε τη συσκευή να κρυώσει προτού τυλίξετε τα καλώδια για αποθήκευση.







Για μια βολική αποθήκευση του καλωδίου τροφοδοσίας ανατρέξτε επίσης στην ενότητα «Πιστοποίηση εργονομίας».

Εγγύηση και συντήρηση

Για λεπτομερείς πληροφορίες μπορείτε να ανατρέξετε στο ξεχωριστό φυλλάδιο εγγύησης και συντήρησης ή να επισκεφθείτε την ιστοσελίδα www.braunhousehold.com.

Οδηγός επίλυσης προβλημάτων

Πρόβλημα	Αιτία	Λύση
Η συσκευή δεν ενεργοποιείται.	Η συσκευή δεν είναι συνδεδεμένη σε κάποια πρίζα.	Βεβαιωθείτε ότι η συσκευή είναι σωστά συνδεδεμένη και πιέστε το κουμπί On/Off.
Κάτω από τη μονάδα βάσης βγαίνει ατμός.	Έχει ανοίξει το σύστημα ασφαλείας “max” πίεσης.	Απενεργοποιήστε αμέσως τη συσκευή και επικοινωνήστε με εξουσιοδοτημένη εταιρεία τεχνικής υποστήριξης της Braun.
Βγαίνουν σταγόνες νερού από τις τρύπες στον πυθμένα της πλάκας.	Έχει συσσωρευτεί νερό στο εσωτερικό των σωλήνων επειδή ο ατμός χρησιμοποιείται για πρώτη φορά, ή δεν έχει χρησιμοποιηθεί για κάποιο χρονικό διάστημα.	Πιέστε αρκετές φορές το κουμπί του ατμού μακριά από τη σανίδα σιδερώματος. Με αυτό τον τρόπο θα εξαλειφθεί το κρύο νερό από το κύκλωμα ατμού.
Υπάρχει διαρροή καφέ υγρού από την πλάκα.	Στη δεξαμενή νερού έχουν τοποθετηθεί χημικά μαλακτικά νερού ή πρόσθετα.	Μην τοποθετείτε ποτέ προϊόντα στη δεξαμενή νερού. Καθαρίστε την πλάκα με ένα υγρό πανί και ξεπλύνετε το λέβητα.
Την πρώτη φορά που ενεργοποιείται η συσκευή παρατηρείτε καπνό ή οσμή.	Κάποια μέρη έχουν υποστεί επεξεργασία με μονωτικό/ λιπαντικό υλικό που εξατμίζεται την πρώτη φορά που θερμαίνεται το σίδερο.	Αυτό είναι φυσιολογικό και θα σταματήσει όταν χρησιμοποιήσετε το σίδερο μερικές φορές. Αν ο καπνός/η οσμή εξακολουθούν να υπάρχουν μετά την απενεργοποίηση της συσκευής, επικοινωνήστε με εξουσιοδοτημένη εταιρεία τεχνικής υποστήριξης της Braun.
Η συσκευή εκπέμπει ένα διακεκομμένο θόρυβο που συνδυάζεται με κραδασμούς.	Αντλείται νερό στο λέβητα.	Αυτό είναι φυσιολογικό και δεν απαιτείται κάποια ενέργεια.

<p>Αφού ξαναγεμίσετε τη δεξαμενή νερού, δεν ανάβει ξανά το εικονίδιο .</p>	<p>Ο πλωτήρας νερού δεν λειτουργεί σωστά. Η δεξαμενή νερού δεν έχει τοποθετηθεί σωστά.</p>	<p>Αδειάστε τη δεξαμενή νερού, ξεπλύνετε και γεμίστε ξανά. Τοποθετήστε σωστά τη δεξαμενή νερού.</p>
<p></p>	<p>Σφάλμα συστήματος.</p>	<p>Βγάλτε τη συσκευή από την πρίζα, συνδέστε τη στην πρίζα ξανά και πιέστε το κουμπί On/Off. Αν το πρόβλημα παραμένει, απενεργοποιήστε αμέσως τη συσκευή, βγάλτε την από την πρίζα και επικοινωνήστε με εξουσιοδοτημένη εταιρεία τεχνικής υποστήριξης της Braun.</p>
<p>Το εικονίδιο ατμού είναι μονίμως αναμμένο, αλλά δεν βγαίνει ατμός από την πλάκα.</p>	<p>Το φλοτέρ της δεξαμενής νερού είναι μπλοκαρισμένο ή η δεξαμενή νερού δεν έχει εισαχθεί σωστά.</p>	<p>Απενεργοποιήστε τη συσκευή και βγάλτε την από την πρίζα. Βγάλτε και αδειάστε τη δεξαμενή νερού, ξεπλύνετε και γεμίστε ξανά. Βάλτε τη δεξαμενή νερού. Ενεργοποιήστε τη συσκευή και περιμένετε ωστόσο η συσκευή είναι έτοιμη για χρήση. Πιέστε το κουμπί ατμού και περιμένετε ωστόσο εξέλθει ατμός. Κρατήστε το κουμπί ατμού πιεσμένο για 10 δευτερόλεπτα εκπομπής ατμού και στη συνέχεια απελευθερώστε το κουμπί ατμού.</p>
<p>Το διπλό καλώδιο θερμαίνεται κατά τη χρήση.</p>	<p>Αυτό είναι φυσιολογικό. Μπορεί να οφείλεται στη δίοδο ατμού από το καλώδιο κατά το σιδέρωμα.</p>	<p>Τοποθετήστε το διπλό καλώδιο στην απέναντι πλευρά έτσι ώστε να μην μπορείτε να το αγγίξετε κατά το σιδέρωμα.</p>
<p>Αφού αδειάσετε το συρτάρι εμφανίζονται και πάλι τα εικονίδια  </p>	<p>Το συρτάρι δεν έχει εκκενωθεί εντελώς ή δεν είναι στεγνό.</p>	<p>Επαναλάβετε την εκκένωση του συρταριού και στεγνώστε την εξωτερική του επιφάνεια.</p>
<p>Αφού τοποθετήστε και πάλι στη θέση του το συρτάρι τα εικονίδια εξακολουθούν να προβάλλονται  </p>	<p>Το συρτάρι δεν έχει τοποθετηθεί και πάλι εντελώς στη θέση του.</p>	<p>Εισαγάγετε σωστά το συρτάρι. Εάν το σήμα δεν σβήσει, αποσυνδέστε τη συσκευή από την πρίζα και επικοινωνήστε με εξουσιοδοτημένη εταιρεία τεχνικής υποστήριξης της Braun.</p>

ҚАЗАҚ

Сипаттамасы

- 1 Тұтқа
- 2 Қосу/Өшіру түймесі
- 3 Жарық диодты дисплей
- 4 iMode таңдау тетігі
- 5 Бу түймесі
- 6 Табан тіреуіш
- 7 Үтік тұғыры
- 8 Тартпа
- 9 Қосарлы сым сақтау орны
- 10 Қосарлы сым
- 11 Қуат сымы
- 12 Қуат сымын сақтау орны
- 13 Кабель ұстатқыш
- 14 Бекіту жүйесі
- 15 Алмалы су сауыты

Қолданылу мақсаты

Бұл аспап күтіп ұстау заттаңбасына сәйкес үтіктеуге жарайтын киім-кешекті ғана үтіктеу үшін пайдаланылуға тиіс. Сонымен қатар аспапты киімді жаңалау үшін пайдалануға болады. Киіп жүрген киімді ешқашан үтіктеуге немесе булауға болмайды.

Бірінші рет қолданар алдында

Бірінші рет бу дайын болғанда, киімді үтіктің зауыттан қалып қойған қалдықтары былғамас үшін бірнеше минут бір шүберекті үтіктеуді ұсынамыз.

(А) Су құятын ыдысқа су құю

Құрылғыны өшіріп, жүйені қуат көзінен ажыратыңыз.

- Су құятын ыдыстағы суды төгіңіз (9).

- Су құятын ыдысқа краннан су құйыңыз, "max" деңгейінен асырмаңыз, бірақ "min" белгісінен төмен болмауын қадағалаңыз.
- Егер суыңыз тым кермек болса, 50 % құбыр суы мен 50 % сүзілген таза суды араластырып пайдалануға кеңес береміз.
- Сүзілген таза судың өзін ғана пайдалануға болмайды. Ешқандай қоспалар қосуға болмайды (мысалы, крахмал). Кір кептіретін машинада жиналған суды қолданбаңыз.
- Су құятын ыдысты орнына салыңыз.

Ескертпе: Егер сузу құралдарын немесе тұрмыстық тұрақты қақ тазалағышты қолдансаңыз, алынған судың рН көрсеткіші бейтарап екеніне көз жеткізіңіз.

(В) Пайдалануды бастау

Үтіктеуге кіріспес бұрын киімді күтіп ұстау бойынша нұсқауларды зейін қойып оқыңыз. ☒ таңбасы бар маталарды үтіктеуге болмайды.

- Аспапты қораптан тұтқасынан (1) ұстап шығарыңыз да, біртегіс тұратындай етіп, жайпақ әрі орнықты және ыстыққа төзімді беткі қабатқа қойыңыз.
- Кабель ұстатқышты (13) үтіктеу тақтасына бекітіңіз де, ішіне қосарлы сымды (10) сырғытыңыз.
- Үтікті тұғырына (7) немесе тіреуішіне (6) қойыңыз, екі сымын (10, 11) толық жазып, аспапты тоққа жалғаңыз да, On/Off (қосу/өшіру) түймесін (2) басыңыз.
- Қыздыру белгішесі жыпылықтай бастайды да, дыбыстық сигнал естіледі. Үтік қыза бастайды.
- Температурасына жеткеннен кейін бу параметрін орнату белгішесі жанады да, бумен үтіктеуге дайын екенін білдіретін дыбыстық белгі естіледі.

Бумен үтіктеу

Бу шығару үшін бу түймесін (5) басыңыз.

Құрғақ үтіктеу

Бу түймесін (5) баспастан үтіктеңіз. Құрғақ үтіктеу басталғаннан кейін 10 минут өткенде құрылғының күту күйіне ауысатынын ескеріңіз. Тағы да 10 минут өткенде авто-өшіру режимі іске қосылады.

Қарқынды бу жіберу функциясы

Бу түймесін (5) 1 секунд ішінде екі рет жылдам басыңыз. Бірнеше секунд үздіксіз бу шығарылады. Функцияны тоқтату үшін бу шығару барысында бу түймесін тағы бір рет басыңыз.

(C) Параметрлер

Аспап тоққа жалғанған кезде соңғы жолы таңдалған параметрге қарамастан, ол әрқашан iCare параметріне орнатылады.

Бір параметрден екіншісіне ауысу үшін iMode тетігін (4) басыңыз.

Еco

Синтетика, жібек және аралас материалдар сияқты нәзік заттарды үтіктеуге қолайлы. Бұл режимде қуат үнемдеу мүмкіндігі бар.

iCare

Жүн, полистер және мақтадан жасалған заттарды үтіктеуге қолайлы.

Turbo

Мақта/зығыр және джинси сияқты күшті буды қажет ететін материалдардан жасалған заттарды үтіктеуге қолайлы.

Қарқынды булау

Осы параметрдің көмегімен ең мол бумен 15 минут бойы үтіктеуге болады.

15 минуттан кейін турбо режимінде үтіктеуді жалғастыруға болады.

Ескертпе: Қарқынды булау функциясы тек керекті температураға жеткенде және бу дайын болғанда ғана жұмыс істейді.

AutoSteam технологиясы

AutoSteam технологиясы үтіктің кез келген бағыттағы қозғалысын анықтайды

да, будың ең ұтымды мөлшерін көлбеу және тігінен шығарады.

Көлбеу AutoSteam/Тік AutoSteam

Екі параметр бу түймесін баспастан үздіксіз бу берілуін қамтамасыз етеді және олардың бу беру жылдамдығы iCare параметрінікіне ұқсас, сондықтан олар жүн, полиэстер және мақта матадан тігілген киімді үтіктеуге ұсынылады.

Қауіпсіздікті қамтамасыз ету мақсатын, да бұл функция үтікті тігінен тиісінше көлбеу қойған кезде тоқтатылады.

AutoSteam тік функциясын ілулітүрған киімді бумен өңдеу үшін де пайдалануға болады.

Абайлаңыз: бу өте ыстық болады. Киіп жүрген киімді ешқашан үтіктеуге немесе булауға болмайды.

Эргономикалық тұрғыдан сертификаттау

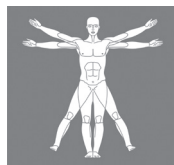

ERGOCERT
ERGONOMICS CERTIFYING INSTITUTE

Эргономикалық сертификаттау институты бағалап, сертификаттаған осы политехникалық, биомедициналық, психоәлеуметтік (пайдалану ыңғайлылығы) және адамға бағдар

алатын жобалау процесіне қатысты эргономикалық талаптарға сай болып, ыңғайлы әрі тамаша нәтижемен үтіктеу үшін жасалған.

Барынша жақсы нәтижеге жету мақсатында аспапты жобалаудың барлық кезеңдеріне мен сынақтан өткізу процесіне нақты тұтынушылар белсенді түрде қатыстырылды.

Үтіктеуге ыңғайлы және әрі жайлырақ болу үшін төменде келтірілген ұсыныстамаларды орындаңыз:

- Иығыңыздың ыңғайсыз қалпын азайту мақсатында үтіктеу тақтасын бойыңызға дәлдеп реттегеніңіз дұрыс. Ең жақсы қалып – иығыңыз бен арқаңыз

еркін қозғалуы үшін шынтағыңыз 90° бұрышпен орналасуы керек.

- Сонымен қатар, аспапты сақтауға қойған және тасымалдаған кезде қосымша жайлылық пен ыңғайлылық үшін қуат сымын аспаптың қуат сымын сақтау ұясын айналдыра ораңыз да, жинаққа кіретін қысқышпен бекітіп қойыңыз.
- Аспапты тасымалдау алдында міндетті түрде су сауытын босату, ал оны көтерген кезде арқаңызды тым қатты шалқайтпау керек.
- Аспапты еден үстінде пайдаланған жағдайда үтікті беткі қабатқа табан тіреуішіне жатқызып қойған дұрыс.

(D) Авто өшіру

Егер 10 минуттан кейін бу шықпаса, осы функция іске қосылады.

- Үтік авто өшіру режимінде тұрғанда, автоөшіру белгішесі жыпылықтай бастайды.
- Үтіктеуді жалғастыру үшін кез келген түймені басыңыз да, параметрге қатысты белгіше үздіксіз жанғанша күтіңіз.
- Бу шығармастан тағы 10 минут өткенде, үтік пен бу станциясы ажырайды.

(E) Қақтан тазарту

- Қақтан тазарту қажет болған кезде, AutoClean белгішесі жыпылықтай бастайды.
- Қақтан тазарту функциясы қыздыру процесіне дейін автоматты түрде іске қосылады да, шамамен 2 минут алады.
- Қақтан тазарту процесінің соңында тартпаны (8) алыңыз да, босатыңыз.
- Тартпаны орнына салыңыз. Қыздыру процесі автоматты түрде іске қосылады.

Ескертпе: Бұйымның ұзақ уақытқа шыдауы үшін тартпаны жылына бір рет жуып отырған жөн.

(F) Күтіп ұстау және тазалау

Әр кез үтіктеп болғаннан кейін су сауытын алыңыз да, босатыңыз.

- Тазалар алдында үнемі құрылғының өшіріліп, қуат көзінен ажыратылып, толық суығанына көз жеткізіп алыңыз.
- Үтіктің табаны мен тұтқасындағы жұмсақ материалды дымқыл шүберекпен тазалаңыз.
- Химиялық заттарды, сірке суын немесе қырғыш жөкені (мыс., қатты нейлон матасы бар жеке т.с.с) пайдалануға болмайды.

(G) Сақтауға қою

Бекіту жүйесі

Тасымалдау ыңғайлы әрі сақтауға оңай болуы үшін аспап бекіткіш жүйемен жарақталған. Аспапты бекітілген үтіктің тұтқасынан ұстап көтеруге немесе алып жүруге болмайды.

Ескертпе: Тасымалдаудан бұрын үтіктің дұрыс бекітілгеніне және су сауытының бос екеніне көз жеткізіңіз.

- Үтікті табан тіреуішіне (6) немесе негізгі блоктың үтік тұғырына (7) қойыңыз.
- Үтікті бекіту үшін қосқышты үтікке қарай бұрыңыз.
- Үтіктің бекіткішін ағыту үшін қосқышты үтікке кері бұрыңыз. Үтік ағытылады.

Сақтауға қою

Үтікті тоқтан ажыратып, су сауытын босатыңыз да, сақтау үшін сымдарды орамас бұрын аспаптың суығанын күтіңіз.

Қуат сымын ыңғайлы сақтау үшін “Эргономикалық тұрғыдан сертификаттау” бөлімін қараңыз.

Кепілдік және жөндеу

Толық ақпаратты бөлек кепілдік және жөндеу парақшасынан қараңыз немесе www.braunhousehold.com сайтына кіріңіз.

Ақаулықтарды жою нұсқаулығы

Ақаулық	Себебі	Шешімі
Құрылғы қосылмайды.	Құрылғы қуат көзіне жалғанбаған.	Құрылғының дұрыс қосылып тұрғанын тексеріп, қосу/өшіру түймесін басыңыз.
Бу бекетінің астынан бу шығады.	"Мах" қысым қауіпсіздігі жүйесі ашылып кеткен.	Құрылғыны дереу өшіріп, Braun тұтынушыларға қызмет көрсету орталығына хабарласыңыз.
Үтік табанындағы тесіктерден су тамшылайды.	Бу бірінші рет қолданылып отырғандықтан, түтіктердің ішінде су жиналып қалған немесе құрылғы біраз уақыт қолданылмаған.	Үтіктеу тақтасынан алысырақ тұрып бу түймесін бірнеше рет басыңыз. Бұл бу жүйесіндегі суық суды жояды.
Табанынан қоңыр түсті сұйықтық ағады.	Су құятын ыдысына су жұмсартатын химикаттар немесе қосындылар құйылған.	Су құятын ыдысқа ондай өнімдерді құюға болмайды. Үтіктің табанын дымқыл шүберекпен сүртіп алыңыз және қайнатқышты шайыңыз.
Құрылғы бірінші рет қосылғанда, түтін немесе иіс шыққанын байқайсыз.	Үтіктің кейбір бөлшектері тығыздағыш материалдармен/ майлармен өңделген, сондықтан үтік бірінші рет қосылғанда сол заттар шығады.	Бұл қалыпты жағдай және үтікті бірнеше рет қолданған соң, өздігінен тоқтайды. Егер құрылғы өшірілгеннен соң да түтін/иіс кетпесе, Braun тұтынушыларға қызметі көрсету орталығына хабарласыңыз.
Құрылғы дірілге ұқсас үзік шу шығарады.	Бу генераторына су тартылуда.	Бұл қалыпты жағдай және еш әрекет жасамаңыз.
Су құйғаннан кейін,  белгішесі бастапқы қалпына қайтарылмайды.	Су қалқымасы дұрыс жұмыс істемейді.	Су сауытын босатып, шайыңыз, қайтадан су толтырыңыз.
	Су құятын ыдысы дұрыс салынбаған.	Су құятын ыдысты дұрыстап салыңыз.
	Жүйе қателігі.	Жүйені қуат көзіне ажыратып, қайта жалғаңыз да, Қосу/Өшіру түймесін басыңыз. Егер мәселе әлі де шешілмесе, құрылғыны өшіріп, Braun тұтынушыларға қызметі көрсету орталығына хабарласыңыз.

<p>Бу белгішесі тұрақты түрде қосылып тұр, бірақ табанынан бу шықпайды.</p>	<p>Су сауыты бекітіліп қалған немесе дұрыс салынбаған.</p>	<p>Құрылғыны өшіріп, қуат көзінен ажыратыңыз. Су сауытын босатып, ішін шайып, қайтадан су толтырыңыз. Су құятын ыдысты орнына салыңыз.</p> <p>Құрылғыны қосып, қолдануға әзір болғанша күтіңіз.</p> <p>Бу түймесін басып, бу шыққанша күтіңіз.</p> <p>Бу шыққанда, бу түймесін 10 секунд ұстап тұрыңыз, одан кейін босатыңыз.</p>
<p>Қосарлы сым пайдалану кезінде ысып кетеді.</p>	<p>Бұл қалыпты жағдай. Мұның себебі – үтіктеу барысында бу сым арқылы өтеді.</p>	<p>Қосарлы сымға үтіктеу кезінде тиіп кетпеу үшін оны қарама-қарсы жаққа қойыңыз.</p>
<p>Тартпаны босатқаннан кейін белгішелер қайтадан</p>  <p>жанады</p>	<p>Тартпа түгел босаған жоқ немесе құрғақ емес.</p>	<p>Тартпа қайтадан босатыңыз да, сыртқы бетін құрғатыңыз.</p>
<p>Тартпаны орнына салғаннан кейін де белгішелер көрінеді</p> 	<p>Тартпа түгелдей салынған жоқ.</p>	<p>Тартпаны орнына дұрыстап салыңыз.</p> <p>Егер осы сигнал өшпесе, тоқтан суырыңыз да, Braun тұтынушыларға қызмет көрсету орталығына хабарласыңыз..</p>

Үлгі	IS 9090
Кернеу	220 – 240 В
Герц	50-60 Гц
Ватт	2700 Вт
Сақтау шарттары:	температура: +5°C және +45°C Ылғалдылық: < 80%

Қытайда жасалған
Делонги Браун Хаусхолд ГмбХ
Германия Заңды өндіруші:
Делонги Браун Хаусхолд ГмбХ
Карл-Улрих-Штрассе 4
63263 Ной-Изенбург

Бұйымды іске пайдалану нұсқаулығына сәйкес өз мақсатында пайдалану керек. Бұйымның қызмет мерзімі тұтынушыға сатылған күннен бастап 2 жылды құрайды.

Импортер:
«Делонги» ААҚ, Ресей, 127055,
Москва қаласы, Сущёвская көшесі,
27/3-үй (27-үй, 3-құрылым)
Тел. +7 (495) 781-26-76

Сақталу мерзімі: Шектелмеген

Арылу жағдайлары: Қоршаған ортаны қорғау талаптарына сәйкес

Тасымалдау жағдайлары: Тасымалдау кезінде құлатып алуға немесе шамадан тыс шайқалтуға болмайды.

Сату жағдайлары: Сату жағдайларын өндіруші көрсетпеген, бірақ олар жергілікті, мемлекеттік және халықаралық ережелер мен стандарттарға сай болуға тиіс

Өндіруші зауыт:

De'Longhi Braun Household GmbH, Carl-Ulrich-Strasse 4, 63263 Neu Isenburg, Germany

Описание

- 1 Ручка
- 2 Кнопка "Вкл./Выкл."
- 3 Светодиодный дисплей
- 4 Переключатель режимов iMode
- 5 Кнопка подачи пара
- 6 Задняя подставка
- 7 Платформа для утюга
- 8 Ящик
- 9 Место для хранения двойного кабеля
- 10 Двойной кабель
- 11 Кабель питания
- 12 Место для хранения кабеля питания
- 13 Держатель кабеля
- 14 Система фиксации
- 15 Съёмный резервуар для воды

Целевое назначение

Прибор следует использовать исключительно для глажения одежды, на памятке по уходу за которой есть информация о том, что эту одежду можно гладить. Также прибор можно использовать для освежения одежды. Никогда не гладьте и не отпаривайте одежду, которая надета на вас.

Перед первым использованием

При первом использовании пара рекомендуется в течение нескольких минут гладить через лоскут ткани, чтобы избежать загрязнения производственным осадком.

(А) Заполнение резервуара для воды

Убедитесь, что прибор выключен и система отключена от сети питания.

- Снимите резервуар для воды (9).
- Залейте в резервуар водопроводную воду (из крана) не выше отметки «макс.», но не ниже отметки «мин.».
- Если у вас очень жесткая вода, то мы рекомендуем использовать смесь, состоящую на 50 % из водопроводной воды и на 50 % – из дистиллированной.
- Ни в коем случае не используйте неразбавленную дистиллированную воду. Не применяйте каких-либо добавок (например, крахмала). Не используйте конденсат из сушильного автомата.
- Вставьте резервуар для воды.

Примечание. Если вы используете фильтрующие устройства или бытовой прибор для удаления накипи, убедитесь в том, что у полученной воды нейтральный рН.

(В) Начало эксплуатации

Перед началом глажения внимательно ознакомьтесь с памяткой по уходу на одежде. Ткани, на которых содержится символ , не подлежат глажению.

- Извлеките прибор из коробки с помощью ручки (1) и установите его так, чтобы он стоял ровно, на плоской, устойчивой и огнестойкой поверхности.
- Закрепите держатель кабеля (13) на гладильной доске и вставьте в него двойной кабель (10).
- Поставьте утюг на платформу (7) или на заднюю подставку (6), полностью размотайте оба кабеля (10, 11), подключите прибор к сети и нажмите кнопку «Вкл./Выкл.» (2).
- Значок нагрева начинает мигать, и раздается звуковой сигнал. Утюг начинает нагреваться.

- Как только утюг нагреется, появляется значок настройки пара (iCare) и раздастся звуковой сигнал готовности пара.

Паровое глажение

Нажмите кнопку подачи пара (5) для его подачи.

Сухое глажение

Выполняйте глажение, не нажимая кнопку подачи пара (5). Помните, что после 10 минут сухого глажения утюг переключится в режим ожидания. Еще через 10 минут активируется режим автоматического выключения.

Функция парового удара

Дважды, в течение 1 секунды, нажмите кнопку подачи пара (5). Это вызывает непрерывную подачу пара на протяжении нескольких секунд. Повторно нажмите кнопку подачи пара, чтобы отключить функцию.

(C) Настройки

При включении прибора всегда активна настройка iCare, независимо от того, какую настройку вы выбрали в предыдущий раз.

Для переключения между настройками нажмите переключатель режимов iMode (4).

Eco

Эта настройка рекомендуется для наиболее деликатных тканей, таких как синтетические, шелковые или смесовые ткани. Она снижает расход электроэнергии.

iCare

Эта настройка рекомендуется для таких тканей, как шерсть, полиэстер и хлопок.

Turbo

Эта настройка рекомендуется для тканей, которым требуется более мощная подача пара, например, плотный хлопок, лен или джинсовый материал.

Функция парового удара

Эта настройка позволяет выполнять глажение с максимальной подачей пара в течение 15 минут.

Через 15 минут вы можете продолжить глажение в режиме turbo .

Технология AutoSteam

Технология AutoSteam распознает движения утюга в любом направлении и автоматически выпускает идеально подходящее количество пара по горизонтали и вертикали.

Функция горизонтальной/вертикальной подачи пара AutoSteam

Обе настройки обеспечивают непрерывное отпаривание без нажатия кнопки подачи пара, скорость отпаривания аналогична настройке iCare, поэтому их можно использовать для тех же тканей, таких как шерсть, полиэстер и хлопок.

Для вашей безопасности функция останавливается при переводе утюга в вертикальное или соответственно горизонтальное положение.

Функция вертикальной подачи пара AutoSteam также может использоваться для глажения одежды, висящей на вешалке.

Осторожно! Пар очень горячий. Никогда не гладьте и не отпаривайте одежду, которая надета на вас.

Эргономическая сертификация

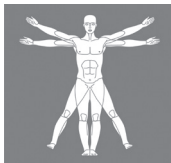

ERGOCERT
ERGONOMICS CERTIFYING INSTITUTE

Прибор, прошедший оценку и сертификацию институтом ErgoCert, имеет эргономичное исполнение для обеспечения легкого глажения и получения отличных результатов и соответствует эргономическим требованиям в части политехнического, биомедицинского, психосоциального

(удобства использования) и человеко-ориентированного проектирования.

В целях усовершенствования во все этапы проектирования и тестирования изделия были вовлечены реальные пользователи.

Следуйте рекомендациям ниже для обеспечения легкого и удобного глажения:

- Перед началом глажения рекомендуется отрегулировать гладильную доску, чтобы снизить нагрузку на плечи. В идеальном положении ваш локоть должен располагаться под углом 90°, позволяя вашим плечам и спине двигаться свободно.
- Для дополнительного удобства во время хранения и перемещения наматывайте кабель питания на место для хранения кабеля питания (12) изделия, затем зафиксируйте его прилагаемым зажимом.
- Необходимо перед перемещением прибора слить воду из резервуара для воды и не слишком нагибать спину при его подъеме.
- В том случае, если прибор используется с пола, рекомендуется укладывать утюг задней подставкой на рабочую поверхность.

(D) Автоматическое выключение

Эта функция активируется в случае отсутствия подачи пара в течение 10 минут.

- Когда утюг находится в режиме автоматического отключения, значок автоматического отключения начинает мигать.
- Чтобы продолжить глажение, нажмите любую кнопку и подождите, пока соответствующий индикатор настройки не будет светиться непрерывно.
- Еще через 10 минут без подачи пара утюг и паровая станция отключатся.

(E) Удаление накипи

- При необходимости удаления накипи начинает мигать значок AutoClean.
- Процесс удаления накипи начинается автоматически всегда перед процессом нагрева и занимает около 2 минут.
- По окончании процесса удаления накипи извлеките и опорожните ящик (8).
- Установите ящик на место. Процесс нагрева начинается автоматически.

Примечание. При уходе за изделием через продолжительные периоды времени рекомендуется промывать ящик один раз в год.

(F) Уход и очистка

Каждый раз после глажения снимайте резервуар для воды и сливайте из него воду.

- Перед очисткой всегда следует удостовериться в том, что прибор выключен, отключен от сети и полностью остыл.
- Для очистки подошвы и мягкого материала рукоятки используйте влажную ткань.
- Ни в коем случае не используйте химические средства, уксус, губки или скребки (например, губки с грубой нейлоновой тканью).

(G) Хранение

Система фиксации

Прибор оборудован системой фиксации для удобного перемещения и простого хранения. Заблокированный утюг можно поднимать и переносить за ручку.

Примечание. Перед перемещением утюга убедитесь в том, что он как следует заблокирован, а резервуар для воды пустой.

- Поставьте утюг вертикально на его заднюю подставку (6) или на платформу для утюга (7) базового блока.
- Чтобы зафиксировать утюг, поверните переключатель в направлении к утюгу.
- Чтобы разблокировать утюг, поверните переключатель в направлении от утюга. Утюг будет разблокирован.

Хранение

Перед намоткой кабеля для хранения отключите прибор от сети, слейте воду из резервуара для воды и дайте прибору остыть.





Для удобного хранения кабеля питания также см. инструкции в разделе «Эргономическая сертификация».

Гарантия и обслуживание

Для получения подробной информации см. отдельный буклет, посвященный гарантии и обслуживанию, или посетите веб-сайт www.braunhousehold.com.

Руководство по поиску и устранению неисправностей

Проблема	Причина	Решение
Прибор не включается.	Прибор не включен в розетку электропитания.	Убедитесь, что прибор подключен надлежащим образом, и нажмите кнопку «Вкл./Выкл.».
Из-под базового блока выходит пар.	Открылась система защиты от превышения «макс.» давления.	Незамедлительно выключите прибор и обратитесь в авторизованную сервисную службу компании Braun.
В нижней части подошвы утюга из отверстий выступило несколько капель воды.	В шлангах образовался конденсат; это обусловлено тем, что функция паровыделения используется в первый раз или не использовалась в течение некоторого времени.	Несколько раз нажмите кнопку подачи пара, направив утюг в сторону от гладильной доски. Это поможет удалить холодную воду из контура циркуляции пара.
Из подошвы утюга вытекает жидкость коричневого цвета.	В резервуар для воды были добавлены химические средства для смягчения воды или добавки.	Добавлять средства в резервуар для воды запрещается. Очистите подошву утюга влажной тканью и промойте бойлер.
При первом включении прибора наблюдается дым или запах.	Некоторые детали подвергались обработке герметизирующим составом/смазывающим веществом, испаряющимися при первом нагреве утюга.	Это является нормальным и прекратится после нескольких раз использования утюга. Если дым или запах не устраняется после выключения прибора, обратитесь в авторизованную сервисную службу компании Braun.

<p>Прибор издает прерывистый звук, сопряженный с вибрацией.</p>	<p>Вода накачивается в бойлер.</p>	<p>Это является нормальным; принимать какие-либо меры не требуется.</p>
<p>После наполнения резервуара водой не происходит сброс индикатора .</p>	<p>Неисправность поплавка указателя уровня воды. Резервуар для воды не установлен надлежащим образом.</p>	<p>Слейте воду из резервуара, промойте его и снова заполните. Правильно установите резервуар для воды.</p>
	<p>Ошибка системы.</p>	<p>Отключите прибор от сети питания, подключите снова и нажмите кнопку «Вкл./Выкл.». Если не удалось устранить неисправность, незамедлительно выключите прибор, отключите от сети питания и обратитесь в авторизованную сервисную службу компании Braun.</p>
<p>Индикатор пара непрерывно светится, но пар из подошвы не подается.</p>	<p>Поплавок резервуара для воды заблокирован или резервуар для воды установлен неправильно.</p>	<p>Выключите прибор и отключите его от сети питания. Извлеките резервуар для воды, вылейте из него воду, промойте и снова наполните водой. Вставьте резервуар для воды. Включите прибор и дождитесь его готовности к использованию. Нажмите на кнопку подачи пара и дождитесь подачи пара. Удерживайте кнопку подачи пара нажатой в течение 10 секунд при подаче пара, а затем отпустите кнопку.</p>
<p>Двойной кабель нагревается во время использования.</p>	<p>Это считается нормальным явлением. Причиной тому является пар, который проходит через кабель во время глажения.</p>	<p>Разместите двойной кабель на противоположной стороне от вас, чтобы вы не касались его во время глажения.</p>
<p>После опорожнения ящика значки   снова отображаются</p>	<p>Ящик опорожнен не полностью или не просушен.</p>	<p>Повторите опорожнение ящика и просушите его внешнюю поверхность.</p>

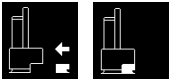
<p>После повторной установки ящика значки по-прежнему отображаются</p> 	<p>Ящик вставлен не полностью..</p>	<p>Вставьте ящик правильно. Если этот сигнал не выключается, выньте вилку из розетки и обратитесь в авторизованную сервисную службу компании Braun.</p>
---	-------------------------------------	---

EAC

Модель	IS 9090
Напряжение	220 – 240 В
Частота колебаний	50-60 Гц
Мощность	2700 Вт
Условия хранения:	При температуре: от +5°C до +45°C и влажности: < 80%

Қытайда жасалған
Делонги Браун Хаусхолд ГмБХ
Германия Заңды өндіруші:
Делонги Браун Хаусхолд ГмБХ
Карл-Улрих-Штрассе ң
63263 Ной-Изенбург

Бұйымды іске пайдалану нұсқаулығына сәйкес өз мақсатында пайдалану керек. Бұйымның қызмет мерзімі тұтынушыға сатылған күннен бастап 2 жылды құрайды.

Импортер:
«Делонги» ААҚ, Ресей, 127055,
Москва қаласы, Суцёвская көшесі,
27/3-үй (27-үй, 3-құрылым)
Тел. +7 (495) 781-26-76

Сақталу мерзімі: Шектелмеген
Арылу жағдайлары: Қоршаған ортаны қорғау талаптарына сәйкес
Тасымалдау жағдайлары: Тасымалдау кезінде құлатып алуға немесе шамадан тыс шайқалтуға болмайды.
Сату жағдайлары: Сату жағдайларын өндіруші көрсетпеген, бірақ олар жергілікті, мемлекеттік және халықаралық ережелер мен стандарттарға сай болуға тиіс
Өндіруші зауыт:
De'Longhi Braun Household GmbH, Carl-Ulrich-Strasse 4, 63263 Neu Isenburg, Germany

Опис

- 1 Ручка
- 2 Кнопка «Увімк./Вимк.»
- 3 Світлодіодний дисплей
- 4 Перемикач iMode
- 5 Кнопка подачі пари
- 6 П'ятка
- 7 Підставка для праски
- 8 Висувна ємність
- 9 Відсік для зберігання подвійного дроту
- 10 Подвійний дріт
- 11 Шнур живлення
- 12 Відсік для зберігання шнура живлення
- 13 Тримач дроту
- 14 Система блокування
- 15 Знімний резервуар для води

Цільове призначення

Прилад може використовуватись виключно для прасування одягу, на пам'ятці по догляду за яким є інформація про те, що цей одяг можна прасувати. Також прилад можна використовувати для освітлення одягу. У жодному разі не прасуйте та не відпарюйте одяг, одягнений на вас.

Підготовка до першого використання

При першому використанні пари рекомендовано протягом декількох хвилин прасувати через клаптик тканини, щоб запобігти забрудненню виробничим осадом.

(A) Наповнення резервуара для води

Переконайтеся, що прилад вимкнено, а систему відключено від електромережі.

- Вийміть резервуар для води (9).
- Наповніть резервуар для води водопровідною водою так, щоб рівень води був не вище максимальної позначки і не нижче мінімальної позначки.
- Якщо у вас достатньо жорстка вода, ми рекомендуємо використовувати суміш 50% водопровідної води і 50% дистильованої води.
- У жодному разі не використовуйте виключно дистильовану воду. Не додавайте ніяких добавок (наприклад, крохмаль). Не використовуйте конденсовану воду із сушильної машини.
- Встановіть резервуар для води.

Примітка: У разі використання фільтруючих пристроїв або вбудованого побутового приладу для видалення накипу, потрібно упевнитись, що отримана вода має нейтральний показник pH.

(B) Початок експлуатації

Перед початком прасування уважно ознайомтесь із пам'яткою по догляду за одягом. Тканини, на яких є символ , не підлягають прасуванню.

- Вийміть прилад із коробки за допомогою ручки (1) та розташуйте його горизонтально на рівній, стійкій та вогнетривкій поверхні.
- Зафіксуйте тримач дроту (13) на прасувальній дошці та вставте в нього подвійний дріт (10).
- Поставте праску на підставку для праски (7) або на її п'ятку (6), повністю розмотайте обидва шнури (10, 11), підключіть прилад до мережі та натисніть кнопку «Увімк./Вимк.» (2).

- Значок нагріву почне блимати, і пролунає звуковий сигнал. Праска почне нагріватися.
- Після досягнення потрібної температури з'явиться значок режиму подачі пари (iCare) і пролунає звуковий сигнал, що свідчить про готовність пари.

Парове прасування

Двічі натисніть кнопку подачі пари (5), щоб випустити пару.

Сухе прасування

Прасувати без натискання кнопки подачі пари (5). Зверніть увагу на те, що через 10 хвилин сухого прасування праска переходить в режим очікування. Через додаткові 10 хвилин вмикається режим автоматичного вимкнення.

Функція «Паровий удар»

Швидко натисніть на кнопку подачі пари (5) двічі за 1 секунду. Пара безперервно виходитиме протягом декількох секунд. Повторно натисніть на кнопку подачі пари під час випуску пари, щоб вимкнути функцію.

(C) Налаштування

При ввімкненні приладу завжди є активним налаштування iCare незалежно від того, яке налаштування було обрано попереднього разу.

Щоб перейти до іншого налаштування, натисніть на селектор iMode (4).



Рекомендовано для делікатних тканин, таких як синтетика, шовк і тканин змішаного типу. Це налаштування дозволяє споживати менше електроенергії.



Рекомендовано для вовни, поліестеру і бавовни.



Рекомендовано для тканин, що потребують більше пари, наприклад, товстої бавовни/льону й джинсу.



Завдяки цьому налаштуванню Ви можете прасувати із максимальною парою протягом 15 хвилин.

Через 15 хвилин Ви зможете продовжити прасувати в турборежимі.

Примітка: Функція Boost доступна тільки після досягнення потрібної температури і готовності пари.



Технологія AutoSteam розпізнає рухи праски в усіх напрямках та автоматично випускає ідеальну кількість пари горизонтально та вертикально.

AutoSteam горизонтальна / AutoSteam вертикальна

Обидва налаштування означають постійну подачу пари, без натискання на кнопку подачі пари, і кількість пари для них дорівнює кількості пари для налаштування iCare, тому їх можна застосовувати для одного й того ж одягу, як-от вовна, поліестер та бавовна.

Для вашої безпеки функція припиняє працювати, коли ви ставите праску у вертикальне або, відповідно до напрямку роботи функції, горизонтальне положення.

Вертикальну функцію AutoSteam також можна використовувати для відпарювання одягу, що висить.

Обережно: пара дуже гаряча. У жодному разі не прасуйте та не відпарюйте одяг, одягнений на вас..

Ергономічна сертифікація



ERGOCERT
ERGONOMICS CERTIFYING INSTITUTE

Цей пристрій, оцінений та сертифікований Інститутом по сертифікації ергономіки, був ергономічно спроектований для прасування без особливих зусиль та

чудових результатів, що відповідають ергономічним вимогам галузі політехнічного, біомедичного, психосоціального (зручність використання) та орієнтованого на людину процесу проектування.

Справжні користувачі приймали активу участь у всіх етапах проектування і випробування пристрою, щоб отримати переконливішого досвіду.

Для комфортнішого і легкого прасування дотримуйтесь наведених нижче рекомендацій:

- До початку сесії прасування рекомендується самостійно відрегулювати свою пральну дошку, щоб не зіпсувати поставу. Ідеальна позиція повинна дозволяти кут 90° для ліктя так, щоб плечі і спина могли вільно рухатися.
- Крім цього, для додаткового комфорту й зручності під час зберігання та транспортування огорніть шнур живлення навколо відсіку для зберігання шнура живлення (12) машини, а потім заблокуйте передбаченим для цього затискачем.
- Обов'язково зливайте воду з резервуара для води до транспортування приладу та не нахилийтеся надміру, піднімаючи його.
- За використання приладу на підлозі рекомендуємо класти праску п'яткою на робочу поверхню.

(D) Автоматичне вимкнення

Ця функція активується у випадку відсутності подачі пари протягом 10 хвилин.

- Коли праска переходить у режим автоматичного вимкнення, починає блимати значок автоматичного вимкнення.
- Для продовження прасування натисніть на будь-яку кнопку і утримуйте доки позначка, що відноситься до відповідного налаштування, почне постійно світитися.
- Після додаткових 10 хвилин без виділення пари праска і парова машина вимикаються.

(E) Видалення накипу

- Коли виникає потреба у видаленні накипу, починає блимати значок AutoClean.
- Видалення накипу завжди розпочинається автоматично перед нагрівом та триває близько 2 хвилин.
- Після видалення накипу вийміть та спорожніть висувну ємність (8).
- Вставте висувну ємність назад. Нагрів розпочнеться автоматично.

Примітка: щоб виріб слугував довго, рекомендуємо раз на рік промивати висувну ємність.

(F) Догляд та очищення

Після кожної сесії прасування виймайте резервуар для води і зливайте воду з нього.

- Перед очищенням завжди перевіряйте, чи прилад було вимкнено та відключено від електромережі, і давайте йому повністю охолонути.
- Для очищення підошви праски і м'якого матеріалу на ручці використовуйте вологу тканину.

- У жодному разі не використовуйте хімічні засоби, оцет або металеві губки (наприклад, губки з жорсткої нейлонової тканини тощо).
- Щоб заблокувати праску, поверніть перемикач у напрямку праски.
- Щоб розблокувати праску, поверніть перемикач у напрямку, протилежному від праски. Праска розблокується.

(G) Зберігання

Система блокування

Прилад оснащено системою фіксації для зручного переміщення і простого зберігання. Заблоковану праску можна піднімати та переносити за ручку.

Примітка: Перед переміщенням праски переконайтесь у тому, що вона як слід заблокована, а резервуар для води порожній.

- Встановіть праску вертикально на п'ятку (6) або на підставку (7) на базовому блоці.

Зберігання

Відключіть від мережі, злийте воду з резервуара для води і дайте приладу охолонути до змотування шнурів для зберігання.

Для зручного зберігання шнура живлення див. розділ «Ергономічна сертифікація».

Гарантія та обслуговування

Для отримання детальної інформації див. Умови щодо гарантії та обслуговування, або зайдіть на вебсайт: www.braunhousehold.com.

Посібник із пошуку та усунення несправностей

Проблема	Причина	Вирішення
Прилад не вмикається.	Прилад не підключений до розетки.	Переконайтесь, що прилад підключений правильно, і натисніть кнопку «Увімк./Вимк.».
Пара виходить з-під базового блоку.	Відкрилася система захисту від максимального тиску.	Вимкніть прилад і зверніться в авторизований сервісний центр Braun.
З отворів в нижній частині подошви витікають краплі води.	Вода сконденсувалася всередині труб, так як функція пари використовується вперше або не використовувалася протягом деякого часу.	Натисніть кнопку подачі пари кілька разів у напрямку від прасувальної дошки. Це дасть змогу випустити холодну воду з контуру циркуляції пари.
З подошви витікає рідина коричневого кольору.	У резервуар для води додавали хімічні пом'якшувачі або добавки.	Ніколи не заливайте ці продукти в резервуар для води. Очистіть подошву вологою тканиною і промийте відсік для утворення пари.

<p>Під час першого увімкнення приладу з'явився дим або запах.</p>	<p>Деякі частини приладу були оброблені ущільнювачем/змазкою, які випаровуються під час першого нагрівання праски.</p>	<p>Це явище є нормальним і припиниться після кількохразового використання праски. Якщо після вимкнення приладу дим/запах все ще зберігається, зверніться до авторизованого сервісного центру Braun.</p>
<p>Прилад видає переривчастий шум, пов'язаний з вібрацією.</p>	<p>Вода закачується у бойлер.</p>	<p>Це нормально, нічого робити не потрібно.</p>
<p>Після повторного заповнення резервуара для води світловий позначка  індикатора не скидається.</p>	<p>Поплавок для води не працює належним чином.</p>	<p>Злийте воду з резервуара, промийте його і знову заповніть.</p>
	<p>Резервуар для води встановлений неправильно.</p>	<p>Встановіть резервуар для води належним чином.</p>
<p></p>	<p>Системна помилка.</p>	<p>Вимкніть прилад від мережі, підключіть його знову і натисніть кнопку «Увімк./Вимк.». Якщо проблему не усунуто, негайно вимкніть прилад, витягніть дрід з розетки і зверніться в авторизований сервісний центр Braun.</p>
<p>Значок пари постійно світиться, але немає викидів пари з підшови.</p>	<p>Поплавок резервуара для води заблоковано або резервуар для води встановлено невірно.</p>	<p>Вимкніть і відключіть прилад від мережі. Витягніть резервуар для води, вилийте з нього воду, помийте та знову наповніть водою. Встановіть резервуар для води.</p> <p>Увімкніть прилад і почекайте, поки він не буде готовий до використання.</p> <p>Натисніть кнопку подачі пари й зачекайте, поки не з'явиться пара.</p> <p>Утримуйте кнопку подачі пари натиснутою протягом 10 секунд випускання пари, потім відпустіть кнопку подачі пари.</p>
<p>Подвійний дрід нагрівається під час використання.</p>	<p>Це нормально. Причиною цього є пара, яка проходить через дрід під час прасування.</p>	<p>Розташуйте подвійний дрід на протилежному боці від вас, щоб ви не торкалися його під час прасування.</p>

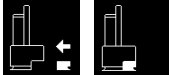
<p>Після спорожнення висувної ємності значки</p>  <p>з'являться знову</p>	<p>Висувна ємність не повністю спорожнена або волога.</p>	<p>Знову спорожніть висувну ємність і висушіть її зовнішню поверхню..</p>
<p>Після повернення висувної ємності на місце значки все ще будуть</p> 	<p>Висувна ємність не повністю вставлена.</p>	<p>Правильно вставте висувну ємність. Якщо сигнал не вимикається, витягніть дрот із розетки й зверніться в авторизований сервісний центр Braun.</p>

ملاحظة: إذا كنت تستخدم أجهزة الترشيح أو مزبل دائم لترسب

داخل المنزل، فتأكد تمامًا من أن المياه

التي تم الحصول عليها ذات رقم هيدروجيني محايد.

لوصف

1	مقبض
2	الزر On/Off (التشغيل/إيقاف التشغيل)
3	شاشة LED
4	محدد imode
5	زر البخار
6	مسند الكعب
7	مسند المكواة
8	درج
9	مساحة تخزين السلك المزدوج
10	سلك مزدوج
11	سلك الطاقة
12	مساحة تخزين سلك الطاقة
13	حامل الأداة
14	نظام القفل
15	خزان المياه القابل للإزالة

(B) بدء التشغيل

قبل بدء الكي، اتبع تعليمات ملصق رعاية الملابس بعناية. الأقمشة التي تحمل هذا الرمز  لا يجب كيها.

- خرج الجهاز من الصندوق باستخدام المقبض (1) وضعه بحيث يكون مستويًا، على سطح مستو وثابت ومقاوم للحريق.
- ثبت حامل الكابل (13) على لوح الكي وادفع السلك المزدوج (10) بداخله
- ضع المكواة على مسند المكواة (7) أو على مسند المؤخر (6)، وافرد كابل الطاقة تمامًا (10، 11)، ووصل الجهاز واضغط الزر On/Off (التشغيل/إيقاف التشغيل) (2).
- يبدأ رمز التسخين في الوميض وتسمع إشارة صوتية. ستبدأ المكواة في التسخين
- بمجرد الوصول إلى درجة الحرارة، تظهر رمز إعداد البخار (iCare) وتسمع إشارة صوتية تشير إلى أن البخار جاهز

الكي بالبخار

اضغط على زر البخار (5) لتحرير البخار.

الكي الجاف

الكي دون الضغط على زر البخار (5)، يُرجى الانتباه إلى أنه بعد مرور 10 دقائق من الكي الجاف، ستدخل المكواة في وضع الاستعداد. بعد 10 دقائق إضافية يتم تنشيط وضع إيقاف التشغيل التلقائي.

وظيفة دفقة البخار

اضغط على زر البخار (5) مرتين بتتابع سريع خلال ثانية واحدة. سيحدث انبعاث مستمر للبخار لعدة ثوانٍ. اضغط على زر البخار مرة أخرى أثناء خروج البخار لوقف الوظيفة.

الاستخدام المقصود

يجب أن يستخدم الجهاز فقط لكي الملابس التي تصلح للكي وفقًا لملصق الرعاية. وبالإضافة إلى ذلك يمكن استخدام الجهاز للتنظيف. لا يجب أبدًا كي الملابس أو بلها أثناء ارتدائها. محور الخلط (A)

الخلاط اليدوي مناسب جدًا لإعداد المغمسات والمرق وإضافات السلطة

قبل أول استخدام

عندما يكون البخار جاهزًا لأول مرة، نوصي بالكي لبضع دقائق على قطعة قماش لتجنب اتساع ملابسك بمخلفات التصنيع.

(C) الإعدادات

عندما يتم تشغيل الجهاز، سيتم دوماً تعيينه على الإعدادات iCare بشكل مستقل عن الإعداد الأخير الذي تم اختياره.

للتبديل من إعداد إلى إعداد آخر، اضغط على محدد iMode (4).



يُتّرح استخدامه فيما يخص معظم الملابس الحساسة مثل المواد الاصطناعية والحرير والأقمشة المخلوطة. يُتيح هذا الإعداد إمكانية استهلاك طاقة أقل.



يُتّرح استخدامه فيما يخص الملابس مثل الصوف والبوليوستر والقطن.



يُتّرح استخدامه للملابس التي تحتاج إلى قوة بخار أقوى مثل القطن/الكتان وأقمشة الجينز السميكة.

(A) تعبئة خزان المياه

تأكد من إيقاف تشغيل الجهاز وفصل النظام عن مصدر الطاقة.

- قم بإزالة خزان المياه (9).
- قم بتعبئة خزان المياه بمياه الصنبور مع الانتباه لعدم تجاوز علامة مستوى "الحد الأقصى" ولكن حتى علامة "الحد الأدنى" على الأقل.
- إذا كانت المياه الموجودة لديك عسرة للغاية، فإننا نوصي باستخدام خليط 50% من مياه الصنبور و50% من المياه المقطرة.
- يجب عدم استخدام المياه المقطرة وحدها نهائيًا. لا تقم بإضافة أي إضافات (مثل النشا). لا تستخدم مياه تكتيف من مجفف ملابس.

مع هذا الإعداد يمكنك الكي بأقصى قدر من البخار خلال 15 دقيقة.

بعد 15 دقيقة، يمكنك مواصلة الكي في الوضع turbo.

ملحوظة: تتوفر الوظيفة boost فقط إذا تم الوصول إلى درجة الحرارة ويكون البخار جاهزاً.

تقنية AutoSteam

تعترف تقنية AutoSteam على حركات المكواة في أي اتجاه وتطلق تلقائياً الكمية المثالية من البخار أفقيًا ورأسياً

يوفر كلا الإعدادين بخاراً مستمرًا، دون الضغط على زر البخار ولديهما معدل بخار مشابه لإعداد iCare، لذا يُقترح أن يتم استخدامهما مع نفس الملابس مثل الصوف والبوليستر والقطن.

من أجل سلامتك، تتوقف الوظيفة عندما تضع المكواة في وضع رأسي على التوالي أفقيًا.

يمكن أيضاً استخدام الوظيفة الرأسية لتبخير الملابس المعلقة.

حذير: البخار ساخن جداً. لا يجب أبداً كي الملابس أو بللها أثناء ارتدائها.

الوميض.

- لمواصلة الكي، اضغط على أي زر وانتظر حتى يتم تشغيل الرمز المرتبط بالإعداد بشكل دائم.
- بعد 10 دقائق إضافية دون انبعاث البخار، يتم إيقاف تشغيل المكواة ومحطة البخار.

(E) إزالة الترسبات

- عند الحاجة إلى إزالة الترسبات، يبدأ رمز AutoClean في الوميض.
- ستبدأ عملية إزالة الترسبات الكلسية تلقائياً دائماً قبل عملية التسخين وتستغرق حوالي دقيقتين.
- في نهاية عملية إزالة الترسبات، قم بإزالة الدرج وإفراغه (8).
- أعد إدخال الدرج. تبدأ عملية التسخين تلقائياً.
- **ملحوظة:** لصيانة المنتج على المدى الطويل، يوصى بشطف الدرج مرة واحدة سنوياً.

(F) العناية والتنظيف

- أزل خزان المياه وقم بتفريغه بعد كل كي.
- قبل التنظيف، يجب التأكد دائماً من إيقاف تشغيل الجهاز وفصله عن مصدر الطاقة وتبريده بشكل كامل.
- لتنظيف اللوحة السفلية والمادة الناعمة الموجودة على المقبض، يوصى باستخدام قطعة قماش مبللة.
- لا تستخدم أبداً الكيماويات أو الخل أو وسادات الصقل (مثلاً الإسفنج مع أقمشة النايلون الخشنة، إلخ).

(G) التخزين

نظام القفل

- تم تجهيز الجهاز بنظام قفل لنقل مريح وتخزين سهل. لا يمكن رفع الجهاز أو حمله من مقبض المكواة المؤمنة.
 - **ملحوظة:** قبل النقل، يجب التأكد من قفل المكواة بإحكام وأن خزان المياه فارغ.
 - ضع المكواة رأسياً على كعبها (6) أو على مسند المكواة (7) على الوحدة الأساسية.
 - لقفل المكواة أدر المفتاح نحو المكواة.
 - لفتح المكواة، أدر المفتاح بعيداً عن المكواة. سيتم تحرير المكواة.
- التخزين**
- أفضل خزان المياه عن مصدر الطاقة وقم بتفريغه وارك الجهاز يرد قبل لف الكابلات للتخزين.
 - لتخزين سهل لكابل الطاقة راجع أيضاً "شهادة الاستخدام المريح".

شهادة الاستخدام المريح

صُممت هذه الوحدة، التي تم تقييمها واعتمادها من قِبل معهد اعتماد الاستخدام المريح، للكي دون عناء وتحقيق نتائج ممتازة تلبي متطلبات الاستخدام المريح التي تنتمي إلى مجالات التكنولوجيا المتعددة والطب الأحيائي والنفسي والاجتماعي (الاستخدام) وعملية التصميم التي تتمحور حول الإنسان.



قد شارك المستخدمون الحقيقيون بشكل فعال في

جميع مراحل تصميم المنتجات وفي عملية الاختبار للحصول على تجربة أكثر إرضاءً.

اتبع التوصيات التالية، للحصول على تجربة كي أكثر سهولة وراحة:

- قبل البدء في الكي، يوصى بضغط لوحة الكي لتلائم وضع جسمك من أجل تقليل أوضاع الكتفين غير المريحة. يجب أن يسمح الوضع المثالي بزاوية 90 درجة لمرفقك بحيث يمكن لكتفك وظهرك التحرك بحرية.
- بالإضافة إلى ذلك، ولعزيم من السهولة والراحة أثناء التخزين والنقل، قم بلف سلك الطاقة حول وحدة تخزين سلك الطاقة (12) بالجهاز، ثم قم بسدها بالمشبك المرفق.
- ويوصى بإفراغ خزان المياه قبل نقل الوحدة والتأكد من عدم ثني ظهرك بشكل مفرط أثناء رفعها.
- في حالة استخدام الوحدة من الأرض، يُقترح وضع المكواة مع مسند الكعب على سطح العمل.

(D) إيقاف التشغيل التلقائي

سيتم تنشيط هذه الوظيفة في حالة عدم انبعاث بخار بعد 10 دقائق.

- عندما تكون المكواة في وضع الإيقاف التلقائي، يبدأ رمز الإيقاف التلقائي في

الضمان وخدمة الصيانة

للحصول على معلومات مفصلة، انظر النشرة المنفصلة للضمان وخدمة الصيانة أو يمكنك زيارة www.braunhousehold.com.

دليل استكشاف الأخطاء وإصلاحها

المشكلة	السبب	الحل
لا يتم تشغيل الجهاز.	لا يتم توصيل الجهاز في مقبس التوصيلات الرئيسية.	تأكد من توصيل الجهاز بمصدر الطاقة بشكل صحيح واضغط على زر On/Off (تشغيل/إيقاف تشغيل).
يخرج البخار من أسفل وحدة القاعدة.	تم فتح نظام أمان "الحد الأقصى" للضغط.	قم بإيقاف تشغيل الجهاز على الفور واتصل بمركز خدمة عملاء Braun المعتمد.
تسرب بعض قطرات المياه من الفتحات في أسفل اللوحة السفلية.	تكدست المياه داخل الأنابيب بسبب استخدام البخار لأول مرة أو بسبب عدم الاستخدام لفترة طويلة.	اضغط على زر البخار عدة مرات بعيداً عن لوحة الكي. سيؤدي هذا الأمر إلى التخلص من المياه الباردة الصادرة من دائرة البخار.
يتسرب سائل بني اللون من اللوحة السفلية.	تم سكب مليئات المياه الكيميائية أو الإضافات في خزان المياه.	يجب عدم سكب المنتجات في خزان المياه. قم بتنظيف اللوحة السفلية باستخدام قطعة قماش رطبة واشطف الغلاية.
في المرة الأولى التي يتم فيها تشغيل الجهاز، تلاحظ وجود دخان أو رائحة.	تمت معالجة بعض الأجزاء باستخدام سداة/ مشحوم يتبخر في أول مرة يتم فيها تسخين المكواة.	هذا الأمر طبيعي وسيتوقف عندما تستخدم المكواة لعدة مرات. في حالة استمرار وجود الدخان/الرائحة بعد إيقاف تشغيل الجهاز، اتصل بمركز خدمة عملاء Braun المعتمد.
يصدر عن الجهاز ضوضاء متقطعة مقترنة بالاهتزازات.	يتم ضخ المياه في الغلاية.	هذا الأمر طبيعي ولا حاجة لأي إجراء.
أفرغ خزان المياه واشطفه جيداً ثم أعد تعبئته.	لا يعمل طفو المياه بشكل صحيح.	بعد إعادة تعبئة خزان المياه، لن تتم إعادة ضبط الرمز  .
ضع خزان المياه بشكل صحيح.	لا يتم وضع خزان المياه بشكل صحيح.	
قم بإلغاء توصيل الجهاز وتوصيله مرة أخرى بمصدر الطاقة واضغط على زر On/Off (تشغيل/إيقاف التشغيل). في حالة استمرار وجود هذه المشكلة، قم بإيقاف تشغيل الجهاز على الفور وافصله واتصل بمركز خدمة عملاء Braun المعتمد.	خطأ يتعلق بالنظام.	
أوقف تشغيل الجهاز وافصله عن مصدر الطاقة. أزل خزان المياه وقم بتفريغه وشطفه ثم أعد تعبئته. قم بتركيب خزان المياه. قم بتشغيل الجهاز وانتظر حتى يكون الجهاز جاهزاً للاستخدام. اضغط على زر البخار وانتظر حتى يخرج البخار. استمر في الضغط على الزر لمدة 10 ثوانٍ من انبعاث البخار ثم حرر زر البخار..	تم قفل عوامة خزان المياه أو لم يتم إدخال خزان المياه بشكل صحيح.	تضئ أيقونة البخار بصورة دائمة ولكن لا يوجد أي انبعاث للبخار من اللوحة السفلية.
ضع الكابل المزدوج على الجانب الآخر بحيث لا يمكنك لمسها أثناء الكي.	هذا أمر طبيعي. وذلك بسبب أن البخار يمر عبر الكابل أثناء الكي.	يسخن الكابل المزدوج أثناء الاستخدام.

<p>كرر إفراغ الدرج وتجفيف سطحه الخارجي</p>	<p>لم يتم إفراغ الدرج تمامًا أو لم يتم تجفيفه.</p>	<p>بعد إفراغ الدرج</p>  <p>تظهر الرموز مرة أخرى</p>
<p>أدخل الدرج بشكل صحيح. إذا لم يتم إيقاف تشغيل هذه الإشارة، فقم بفصلها واتصل بخدمة عملاء Braun المعتمدة.</p>	<p>لم يتم إدخال الدرج بالكامل</p>	<p>لا تزال تظهر الرموز بعد إعادة إدخال الدرج</p> 