

BRAUN

IdentityCollection



Type 4125

www.braunhousehold.com

JB 5050
Jug Blender

Deutsch	4
English	6
Français	8
Español	10
Português	12
Italiano	14
Nederlands	16
Dansk	18
Norsk	20
Svenska	22
Suomi	24
Polski	26
Český	28
Slovenský	30
Magyar	32
Hrvatski	34
Slovenski	36
Türkçe	38
Română (MD)	40
Ελληνικά	42
Қазақша	44
Русский	47
Українська	50
عربي	54

De'Longhi Braun Household GmbH
Carl-Ulrich-Straße 4
63263 Neu-Isenburg/Germany



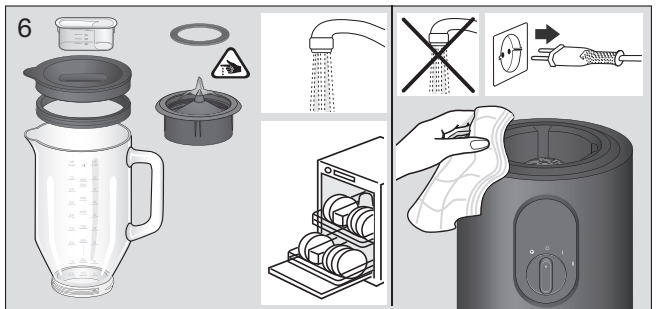
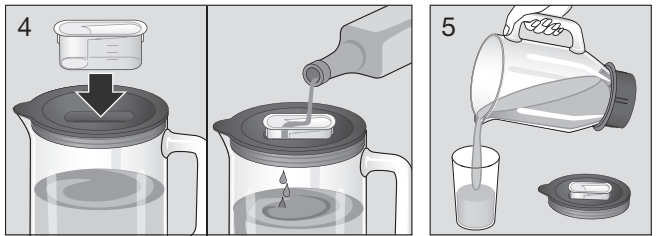
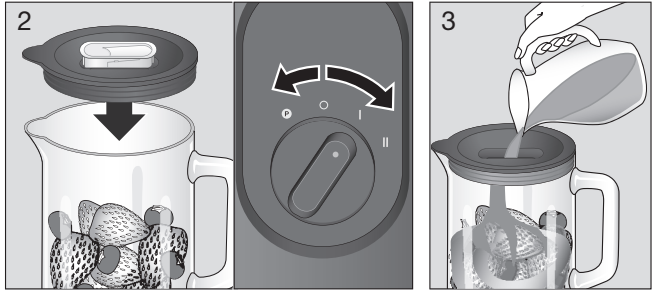
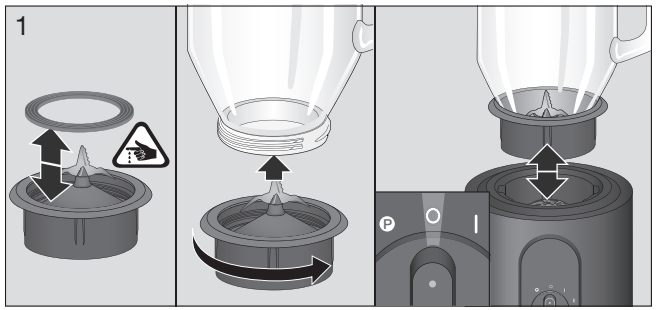
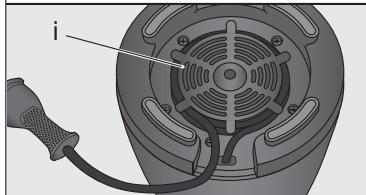
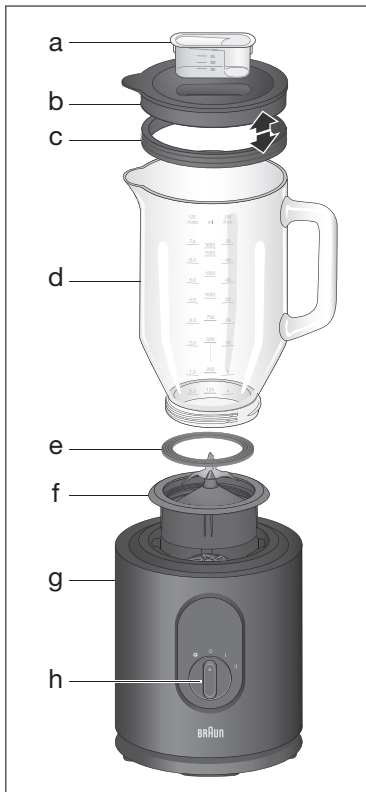

	II	II	I	II	II	II	II	II	II	P
⌚ sec.	20-40	40-90	90-120	30-90	40-60	60-90	60-90	60-90	60-120	12x
kg	1,3 l	1,0 l	2 eggs 0,25 l	1,3 kg	0,4 kg	1,0 kg	1,0 kg	1,3 l	1,3 l	10

Deutsch

Unsere Produkte werden hergestellt, um höchste Ansprüche an Qualität, Funktionalität und Design zu erfüllen. Wir wünschen Ihnen mit Ihrem neuen Braun Gerät viel Freude.

Lesen Sie bitte die Gebrauchsanweisung sorgfältig und vollständig, bevor Sie das Gerät in Betrieb nehmen.

Wichtig

- Dieses Gerät darf nicht von Kindern benutzt werden. Das Gerät und seine Anschlussleitung sind von Kindern fernzuhalten. Vor dem Auswechseln von Zubehör oder Zusatzteilen, die im Betrieb bewegt werden, muss das Gerät ausgeschaltet und vom Netz getrennt werden.
- Dieses Gerät kann von Personen mit reduzierten physischen, sensorischen oder mentalen Fähigkeiten oder Mangel an Erfahrung und/oder Wissen benutzt werden, wenn sie beaufsichtigt oder bezüglich des sicheren Gebrauchs des Gerätes unterwiesen wurden und die daraus resultierenden Gefahren verstanden haben.
- Das Gerät ist bei nicht vorhandener Aufsicht und vor dem Zusammenbauen, dem Auseinandernehmen oder Reinigen stets vom Netz zu trennen.
- Dieses Gerät ist für die Verarbeitung haushaltsüblicher Mengen konstruiert.
- Die Netzspannung muss mit der Spannungsangabe auf dem Typenschild an der Bodenplatte des Motorteils übereinstimmen. Nur an Wechselspannung (~) anschließen. Beim Anschließen ans Netz muss der Motor immer ausgeschaltet sein (Schalter (i) auf «O»).
- Die Schneiden des Messereinsatzes sind sehr scharf, bitte mit Vorsicht handhaben.
- Fassen Sie bei geöffnetem Deckel nicht in den Mixeraufsatz – Verletzungsgefahr durch das Messer.
- Dieses Gerät arbeitet nur, wenn der Mixeraufsatz korrekt auf dem Motorteil montiert ist.
- Schalten Sie das Gerät niemals ein, bevor der Mixeraufsatz richtig zusammengesetzt und mit aufgesetztem Deckel auf dem Motorteil montiert ist.
- Betreiben Sie das Gerät nie mit leerem Mixeraufsatz (d.h. ohne feste oder flüssige Zutaten).
- Lassen Sie heiße Flüssigkeiten etwas abkühlen, bevor Sie sie in den Mixeraufsatz gießen.
- Braun Geräte entsprechen den einschlägigen Sicherheitsbestimmungen. Reparaturen und das Auswechseln der Anschlussleitung dürfen nur autorisierte Fachkräfte vornehmen. Durch unsachgemäße Reparaturen können erhebliche Gefahren für den Benutzer entstehen.
- Bei der ersten Verwendung bei großer Belastung kann das Gerät Gerüche abgeben. Dies ist völlig normal und bedeutet nicht, dass ein technischer Defekt vorliegt.
- Vorsicht beim Einfüllen von heißen Flüssigkeiten in die Küchenmaschine oder den Mixer, da heißer Dampf austreten kann.

Beschreibung

- a Messbecher
- b Deckel
- c Deckeldichtung
- d Mixbehälter
- e Messerdichtung
- f Messereinheit mit Befestigungsring
- g Motoreinheit
- h Drehschalter
- i Kabelhalterung

Max. Verarbeitungskapazität: 1,6 Liter

Vor der Verwendung

- Reinigen Sie vor der ersten Verwendung des Standmixers alle Teile (siehe Abschnitt «Reinigung»).

Schnellanwendungen (siehe Tabelle auf Seite 3)

I	leichte Anwendungen mit flüssigen Zutaten – mixen kleiner Mengen Flüssigkeit und/oder fester Zutaten
II	für festere Konsistenz und feinste Ergebnisse
 Puls:	sofortige Leistungsschübe (Der Drehschalter bleibt nicht in dieser Einstellung stehen. Halten Sie den Drehschalter in der «Puls»-Stellung oder drehen Sie ihn wiederholt in diese Position.)

- Wickeln Sie soviel Kabel von der Kabelhalterung unter der Motoreinheit ab wie nötig und schließen Sie das Kabel an einer Steckdose an.

Zusammensetzen des Mixbehälters

- Platzieren Sie das Messer sorgfältig im Befestigungsring.
- Positionieren Sie die Messerdichtung auf dem Rand der Messereinheit.
- Drehen Sie den Mixbehälter im Uhrzeigersinn fest bis zum Anschlag in den Befestigungsring.

Befestigung des Mixbehälters

- Stellen Sie sicher, dass sich der Drehschalter in der «O»-Position befindet.
- Platzieren Sie den Mixbehälter auf der Motoreinheit und drücken Sie ihn herunter bis er fest eingerastet ist.
- Drehen Sie vor der Entfernung des Mixbehälters von der Motoreinheit den Drehschalter stets in die «O»-Position und stecken Sie die Motoreinheit nach der Verwendung aus.

Verwendung

- Füllen Sie die zu verarbeitenden Lebensmittel in den Mixbehälter.
- Platzieren Sie den Deckel fest auf dem Mixbehälter. Stecken Sie den Messbecher fest in die Öffnung im Deckel.
- Schalten Sie die Motoreinheit ein.

Beispielrezept: Kalte Gemüsesuppe

Schneiden Sie 750 g Karotten und füllen Sie sie in den Mixbehälter. Fügen Sie 750 ml Wasser, Gewürze und Kräuter hinzu.
Mischen Sie das Ganze für 5 Sekunden bei maximaler Geschwindigkeit.

Für optimale Ergebnisse

- Füllen Sie beim Pürieren fester Zutaten nacheinander kleine Mengen in den Mixbehälter, anstatt eine große Menge auf einmal.
- Schneiden Sie feste Zutaten vor dem Mixen in kleine Stücke (2 - 3 cm).
- Beginnen Sie das Mixen fester Zutaten stets mit einer kleinen Menge an Flüssigkeit. Fügen Sie

dann nach und nach durch die Öffnung im Deckel mehr Flüssigkeit hinzu.

- Bei der Zubereitung von Mayonnaise kann durch das Tropfloch im Messbecher Öl hinzugegeben werden.
- Verwenden Sie beim Mixen fester oder sehr dickflüssiger Zutaten den Puls-Modus, um ein Festsetzen des Messers zu verhindern.
- **Bedienen Sie das Gerät stets mit einer Hand am Oberteil.**
- Max. Fassungsvermögen 1,3 l für heiße Suppen und 0,8 l für Milch.
- Nutzen Sie für die Zubereitung kleiner Mengen Nahrung Geschwindigkeitsstufe Eins..

Reinigung

Motoreinheit

Tauchen Sie die Motoreinheit nicht in Wasser. Reinigen Sie ihn nur mit einem feuchten Tuch.

Einfache Reinigung / einfaches Abspülen des zusammengesetzten Mixbehälters

Füllen Sie den leeren Mixbehälter mit Wasser. Platzieren Sie ihn auf der Motoreinheit und drehen Sie den Drehschalter mehrmals auf die «»-Position. Leeren Sie den Mixbehälter und spülen Sie ihn ab.

Gründliche Reinigung des auseinandergenommenen Mixbehälters

Bevor Sie den Befestigungsring (f) abschrauben, stellen Sie sicher, dass der Mixbehälter leer ist. Lassen Sie bei der Handhabung des Messers Vorsicht walten.

Alle abnehmbaren Teile sind Spülmaschinen geeignet.

Entfernen Sie für eine effiziente Reinigung des Deckels die Deckeldichtung (c).

Änderungen vorbehalten.

Dieses Gerät darf am Ende seiner Lebensdauer nicht mit dem Hausmüll entsorgt werden. Die Entsorgung kann über den Braun Kundendienst oder lokal verfügbare Rückgabe- und Sammelsysteme erfolgen.



English

Our products are engineered to meet the highest standards of quality, functionality and design. We hope you thoroughly enjoy the new Braun appliance.

Read all use instructions thoroughly before using this product.

Important

- This appliance shall not be used by children. Keep the appliance and its cord out of reach of children. Switch off the appliance and disconnect from supply before changing accessories or approaching parts that move in use.
- This appliance can be used by persons with reduced physical, sensory or mental capabilities or lack of experience and knowledge if they have been given supervision or instruction concerning use of the appliance in a safe way and if they understand the hazards involved.
- Always disconnect the appliance from the supply if it is left unattended and before assembling, disassembling or cleaning.
- This appliance is designed for normal household use only.
- Your voltage must correspond to the voltage printed on the type plate located on the bottom of the power base. Connect to AC (~) only. When connecting to an outlet, the motor must always be turned off (rotary switch (i) at «O»).
- The Blades are very sharp, handle carefully.
- **Do not** grab into the jug while the lid is open – risk of injury by the knife.
- The appliance works only if the jug is correctly assembled on the power base.
- Before switching on, make sure the jug is properly assembled and in place on the power base with the lid (incl. measuring cup) on.

- **Do not** use the device without any load in the jug.
- Allow hot liquids to cool off before pouring it into the jug.
- Braun electric appliances meet applicable safety standards. Repairs or the replacement of the mains cord must only be done by authorised service personnel. Faulty, unqualified repair work may cause considerable hazards to the user.
- During first usages under heavier load, the appliance can emit some smell. This is a normal occurrence and does not mean any technical defect.
- Be careful if hot liquid is poured into the food processor or blender as it can be ejected out of the appliance due to a sudden steaming.

Description

- a Measuring cup
- b Lid
- c Lid gasket
- d Jug
- e Blade gasket
- f Blade unit with fastener ring
- g Power base
- h Rotary switch
- i Cord storage

Max. processing capacity: 1.6 litres

Prior to use

- Clean all parts before using the jug blender for the first time (see paragraph «Cleaning»).
- Uncoil amount of cord needed from cord storage at the bottom of the power base and connect to an outlet.

Jug assembly

- Carefully place the blade into the fastener ring.
- Position the blade gasket onto the rim of the blade unit.
- Screw the jug securely clockwise into the fastener ring until limit is contacted.

Attaching the jug

- Make sure that the rotary switch is in the «O» position.

I	light applications with liquid ingredients – mixing small amounts of liquids and/or solid ingredients
II	for thicker consistency and finest results
P	pulse: instant power bursts (The rotary switch does not catch at this setting. Hold the rotary switch in pulse position or turn it to pulse position repeatedly.)

- Place the jug on the power base and push it down until it is securely locked into place.
- Before removing the jug from the power base always turn the rotary switch to the «O» position and unplug the power base after use.

How to use

- Put the food to be processed into the jug.
- Place the lid firmly on the jug. Insert measuring cup firmly into the lid opening.
- Turn the power base on.

Recipe example:

Raw vegetable soup

Cut 750 g carrots into cubes and fill them into the jug. Add 750 ml water, seasoning and herbs. Mix for 5 seconds at maximum speed.

For best results

- When puréeing with solid ingredients, feed small portions into the jug gradually rather than adding a large quantity at one time.
- When mixing solid ingredients, cut them up into small pieces (2–3 cm).
- Always start by mixing solid ingredients with a small amount of liquid. Then gradually add more liquid through the opening in the lid.
- When preparing mayonnaise, oil can be added through the drip hole in the measuring cup.
- Use the pulse mode when mixing solid or highly viscous ingredients to avoid the blade becoming stagnant.
- **Always operate the unit with your hand positioned on the top.**
- Maximum capacity 1.3 l for hot soup and 0.8 l for milk.
- For preparing small amounts of foodstuff use speed level one.

Cleaning

Power base

Do not immerse the power base in water.

Wipe clean with a damp cloth only.

Easy cleaning/rinsing of assembled jug

After emptying the jug, fill it with water. Place it on the power base and turn the rotary switch to the «**P**» setting several times.

Empty the jug and rinse clean.

Thoroughly cleaning the disassembled jug

Make sure the jug is empty before you unscrew the fastener ring (f). Handle the blade with caution.

All detachable parts are dishwasher-safe.

For an efficient cleaning of the lid, remove the lid gasket (c).

Subject to change without notice.

Please do not dispose of the product in the household waste at the end of its useful life. Disposal can take place at a Braun Service Centre or at appropriate collection points provided in your country.



Français

Nos produits sont conçus et fabriqués selon les normes les plus rigoureuses de qualité, de conception et de fonctionnalité. Nous espérons que vous profiterez au maximum des nombreux avantages de votre nouvel appareil Braun.

Lire attentivement toutes les directives avant d'utiliser ce produit.

Important

- Cet appareil ne doit pas être utilisé par des enfants. Gardez l'appareil et son cordon hors de la portée des enfants. Éteignez l'appareil et débranchez-le avant de remplacer des accessoires ou de vous approcher des pièces en mouvement durant l'utilisation de l'appareil.
- Cet appareil peut être utilisé par des personnes présentant des capacités physiques, sensorielles ou mentales réduites, ou des personnes sans expérience et savoir-faire, dans la mesure où celles-ci sont surveillées ou ont reçu des instructions concernant l'utilisation de l'appareil de manière sécurisée et si elles sont conscientes des risques éventuels encourus.
- Toujours débrancher l'appareil quand il est laissé sans surveillance et avant de le monter, de le démonter ou de le nettoyer.
- Cet appareil est destiné à un usage domestique normal seulement.
- La tension doit correspondre à celle qui est imprimée sur la plaque signalétique située au-dessous de la base-moteur. Brancher sur une prise de courant alternatif (~) seulement. Lors du branchement, le moteur doit toujours être hors tension (interrupteur [i] à «O» [arrêt]).
- Le couteau est très tranchant. Manipuler avec précaution.
- Ne pas mettre les mains dans le pichet quand le couvercle est ouvert – risque de blessures dues à la lame.
- L'appareil fonctionne uniquement si le

pichet est correctement positionné sur la base d'alimentation.

- Avant de mettre l'appareil sous tension, s'assurer que le récipient est bien monté et fixé sur la base-moteur avec le couvercle.
- Ne pas utiliser si le récipient est vide (il doit contenir, par exemple, des ingrédients solides ou liquides).
- Laisser les liquides chauds refroidir avant de les verser dans le pichet.
- Les appareils électriques Braun répondent aux normes de sécurité en vigueur. Leur réparation ou le remplacement du cordon d'alimentation doivent être effectués uniquement par les Centres de Service Agréés Braun. Des réparations effectuées par du personnel non qualifié peuvent causer accidents ou blessures à l'utilisateur.
- Lors des premières utilisations avec une charge plus lourde, l'appareil peut émettre une odeur. Il s'agit d'un phénomène normal et non d'un défaut technique.
- Soyez prudent si vous versez un liquide chaud dans le robot ménager ou le blender car il peut être éjecté de l'appareil à la suite d'une formation soudaine de vapeur.

Description

- a Verre doseur
- b Couvercle
- c Joint du couvercle
- d Bol
- e Joint de la lame
- f Lame avec bague de serrage
- g Base-moteur
- h Molette
- i Logement du cordon

Capacité de traitement max : 1,6 litres

Avant utilisation

- Nettoyez toutes les pièces du mixeur avant de l'utiliser pour la première fois (voir le paragraphe « Nettoyage »).

I	préparations légères avec ingrédients liquides – mixage de petites quantités de liquides et/ou d'ingrédients solides
II	pour une consistance plus épaisse et des résultats impeccables
 Pulse:	impulsions instantanées (La molette ne reste pas fixée sur ce réglage. Maintenez la molette en position d'impulsion ou mettez-la en position d'impulsion à plusieurs reprises)

- Déroulez la longueur de cordon nécessaire du logement situé sous la base-moteur et branchez-le à une prise de courant.

Montage du bol

- Placez prudemment la lame dans la bague de serrage.
- Positionnez le joint de la lame sur le pas de vis de la lame.
- Vissez bien le bol dans la bague de serrage jusqu'à la limite.

Fixation du bol

- Assurez-vous que la molette est en position « O ».
- Posez le bol sur la base-moteur et enfoncez-le jusqu'à ce qu'il s'enclenche.
- Avant de retirer le bol de la base-moteur, mettez toujours la molette en position « O » et débranchez la base-moteur après utilisation.

Utilisation

- Mettez les aliments à préparer dans le bol.
- Placez fermement le couvercle sur le bol. Insérez fermement le verre doseur dans l'ouverture du couvercle.
- Mettez la base-moteur sous tension.

Exemple de recette :

Soupe de légumes crus

Découpez 750 g de carottes en cubes et mettez-les dans le bol. Ajoutez 750 ml d'eau, un assaisonnement et des herbes.

Mixez pendant 5 secondes à vitesse maximale.

Pour des résultats parfaits

- Pour préparer une purée à partir d'ingrédients solides, ajoutez progressivement de petites portions dans le bol plutôt qu'une grande quantité d'un seul coup.
- Pour mixer des ingrédients solides, découpez-les en petits morceaux (2-3 cm).
- Commencez toujours par mixer les ingrédients solides avec une petite quantité de liquide. Versez ensuite progressivement davantage de liquide à travers l'ouverture du couvercle.

- Pour préparer de la mayonnaise, vous pouvez rajouter de l'huile par le petit trou du verre doseur.
- Utilisez le mode Pulse pour mixer des ingrédients solides ou très visqueux afin d'éviter que la lame ne s'immobilise.
- **Utilisez toujours l'appareil en laissant une main sur le dessus.**
- Capacité maximale s'élevant à 1,3 l pour de la soupe chaude et à 0,8 l pour du lait.
- Pour préparer des petites quantités d'aliments, utilisez la vitesse I.

Nettoyage

Base-moteur

N'immergez pas la base-moteur dans l'eau. Pour la nettoyer, utilisez un chiffon humide seulement.

Nettoyage/rinçage facile du bol monté

Après avoir vidé le bol, remplissez-le d'eau. Placez-le sur la base-moteur et tournez la molette sur «  » à plusieurs reprises. Videz le bol et rincez.

Nettoyage complet du bol démonté

Assurez-vous que le bol est vide avant de dévisser la bague de serrage (f). Manipulez la lame avec précaution.

Toutes les pièces amovibles peuvent passer au lave-vaisselle.

Pour un nettoyage efficace du couvercle, retirez le joint du couvercle (c).

Sous réserve de modifications sans préavis.

À la fin de vie de votre appareil, veuillez ne pas le jeter avec vos déchets ménagers. Remettez-le à votre Centre Service agréé Braun ou déposez-le dans des sites de récupération appropriés conformément aux réglementations locales ou nationales en vigueur.



Español

Nuestros productos están desarrollados para alcanzar los más altos estándares de calidad, funcionalidad y diseño.

Esperamos que disfrute de su nuevo pequeño electrodoméstico Braun.

Lea atentamente las instrucciones antes de utilizar este aparato.

Importante

- Este dispositivo no debe ser utilizado por niños. Mantenga el dispositivo y su cable fuera del alcance de los niños. Apague el dispositivo y desconéctelo de la toma de corriente antes de cambiar accesorios o acercar a él piezas móviles en uso.
- Las personas con capacidades físicas, sensoriales o mentales reducidas o con falta de conocimientos y experiencia también pueden hacer uso de este dispositivo, siempre que se les haya supervisado o proporcionado instrucciones con respecto a su uso de una forma segura, y que comprendan los peligros que este conlleva.
- Desconecte siempre el dispositivo de la toma de corriente si lo deja desatendido y antes de los procesos de montaje, desmontaje o limpieza.
- Este aparato está diseñado solamente para uso doméstico.
- El voltaje de su hogar debe ser igual al indicado en la parte inferior de la base. Cuando conecte el aparato a la red, asegúrese de que está apagado («O»).
- Las cuchillas están muy afiladas, téngalo en cuenta.
- No meter la mano en el vaso con la tapadera abierta – riesgo de lesión con las cuchillas.
- El dispositivo funciona únicamente si el vaso se encuentra correctamente montado sobre la base de alimentación.

- Antes de encender el aparato, asegúrese de que la jarra esté correctamente montada y colocada en la base.
La tapa debe estar puesta.
- No la utilice con la jarra vacía.
- En el caso de líquidos calientes, déjelos enfriar antes de introducirlos en el vaso.
- Los aparatos Braun cumplen con las normas de seguridad. Tanto las reparaciones o el reemplazo del cable de conexión deben ser realizados por un Servicio Técnico Autorizado. Las reparaciones efectuadas por personal no autorizado pueden causar accidentes o daños al usuario.
- Durante los primeros usos a gran potencia, el aparato puede emitir cierto olor. Se trata de algo normal que no implica ningún defecto técnico.
- Tenga cuidado si se vierte líquido caliente en el procesador de alimentos o la batidora, puesto que el líquido puede salir expulsado del dispositivo como consecuencia de la formación repentina de vapor.

Descripción

- a Vaso medidor
- b Tapa
- c Junta de la tapa
- d Jarra
- e Junta de la cuchilla
- f Unidad de cuchilla con anillo de sujeción
- g Base del motor
- h Interruptor giratorio
- i Recogecable

Capacidad de procesamiento máx.: 1,6 litros

Antes de usar

- Antes de usar la jarra de mezcla por primera vez, limpie todas las piezas (consulte el párrafo «Limpieza»).
- Desenrolle la cantidad de cable necesaria del recogecable de la parte inferior de la base del motor y conéctelo a una toma de corriente.

I	aplicaciones ligeras con ingredientes líquidos, mezclar pequeñas cantidades de líquidos y/o ingredientes sólidos
II	para una consistencia más espesa y los mejores resultados
P Pulse:	breves periodos de funcionamiento (El interruptor giratorio no queda fijo en este ajuste. Mantenga el interruptor giratorio en la posición de pulsado o gírelo a esta posición repetidamente.)

Montaje de la jarra

- Coloque la cuchilla en el anillo de sujeción con cuidado.
- Posicione la junta de la cuchilla en el borde de la unidad de cuchilla.
- Enrosque la jarra de forma segura en el sentido de las agujas del reloj en el anillo de sujeción hasta el tope.

Colocación de la jarra

- Asegúrese de que el interruptor giratorio se encuentra en la posición «O».
- Coloque la jarra en la base del motor y empújela hacia abajo hasta que encaje de forma segura.
- Antes de retirar la jarra de la base del motor, gire siempre el interruptor giratorio a la posición «O» y desenchufe la base del motor después de cada uso.

Uso

- Coloque en la jarra los alimentos a procesar.
- Coloque firmemente la tapa de la jarra. Inserte bien el vaso medidor en la abertura de la tapa.
- Encienda la base del motor.

Ejemplo de receta:

Sopa de hortalizas crudas

Corte 750 g de zanahorias en dados y colóquelos en la jarra. Añada 750 ml de agua, condimento y hierbas.

Mezcle durante 5 segundos a máxima velocidad.

Para obtener los mejores resultados

- A la hora de hacer purés con ingredientes sólidos, añada gradualmente pequeñas porciones a la jarra en lugar de grandes cantidades de una vez.
- Para mezclar ingredientes sólidos, córtelos en trozos pequeños (2–3 cm).
- Empiece siempre a mezclar ingredientes sólidos con una pequeña cantidad de líquido. Vaya añadiendo entonces más líquido por la abertura de la tapa.
- Al preparar mayonesa, puede añadirse el aceite a través del orificio de goteo del vaso medidor.

- Utilice el modo pulsado para mezclar ingredientes sólidos o muy viscosos para evitar que la cuchilla se quede atascada.
- **Cuando la unidad esté funcionando, tenga siempre la mano colocada encima.**
- Capacidad máxima de 1,3 l para sopa caliente y 0,8 l para leche.
- Para la preparación de pequeñas cantidades de comida, utilice el nivel de velocidad I.

Limpieza

Base del motor

No sumerja la base del motor en agua.

Límpiala solamente con un paño húmedo.

Limpieza/lavado fácil de la jarra montada

Tras vaciar la jarra, llénela con agua. Colóquela en la base del motor y gire el interruptor giratorio al ajuste «**P**» varias veces. Vacíe la jarra y enjuágela.

Limpieza a fondo de la jarra desmontada

Asegúrese de que la jarra está vacía antes de desenroscar el anillo de sujeción (f). Manipule la cuchilla con cuidado.

Todas las piezas desmontables pueden lavarse en el lavavajillas.

Para lavar la tapa de forma eficaz, retire la junta de la tapa (c).

Sujeto a cambio sin previo aviso.

No tire este producto a la basura al final de su vida útil. Llévelo a un Centro de Asistencia Técnica Braun o a los puntos de recogida habilitados por los ayuntamientos.



Português

Os nossos produtos são desenvolvidos para atingir os mais elevados níveis de qualidade, funcionalidade e design. Esperamos que tire o máximo partido do seu novo aparelho Braun.

Antes de usar o aparelho, leia as instruções atentamente.

Importante

- Este aparelho não deve ser usado por crianças. Mantenha o aparelho e o respetivo fio fora do alcance de crianças. Desligue o aparelho e desconecte da fonte de alimentação antes de mudar acessórios ou de se aproximar de peças que se movem durante o uso.
- Este aparelho pode ser usado por pessoas com limitações físicas, sensoriais ou mentais ou sem experiência e conhecimentos, se supervisionadas ou instruídas quanto ao uso seguro do aparelho e caso compreendam os perigos envolvidos.
- Desligue sempre o aparelho da corrente elétrica caso o mesmo deixe de ser vigiado e antes da montagem, desmontagem ou limpeza.
- Este aparelho foi feito para uso exclusivamente doméstico.
- Ligue o aparelho a uma tomada de corrente alternada (~) e assegure-se que a voltagem da sua casa corresponde com a que está marcada no aparelho. Ao ligar o aparelho à tomada, o motor deve estar sempre desligado (interruptor (i) em «O»).
- As lâminas são muito afiadas e devem ser manipuladas com cuidado.
- Não segure no jarro enquanto a tampa está aberta – risco de ferimentos causados pela lâmina.
- O aparelho só funciona se o jarro estiver corretamente montado na base elétrica.
- Antes de ligar o aparelho, verifique se o recipiente está devidamente insta-

lado e no lugar certo sobre a base, com a tampa fechada.

- Não utilize sem líquidos dentro do jarro.
- Deixe os líquidos quentes arrefecerem antes de os deitar no jarro.
- Os aparelhos electrodomésticos Braun cumprem as normas de segurança aplicáveis. Reparações do aparelho ou substituição de cabos de corrente devem ser realizados apenas por pessoal dos serviços autorizados. Trabalhos de reparação indevidos ou inqualificados podem causar danos consideráveis ao utilizador.
- Durante as primeiras utilizações com carga pesada, o aparelho pode emitir um pouco de odor. Esta ocorrência é normal e não significa nenhum defeito técnico.
- Tenha cuidado caso seja vertido líquido quente no processador de alimentos ou liquidificador, uma vez que pode ser ejetado para fora do aparelho devido a uma formação de vapor repentina.

Descrição

- a Copo de medição
- b Tampa
- c Vedação da tampa
- d Jarro
- e Vedação da lâmina
- f Unidade da lâmina com anel de fixação
- g Base elétrica
- h Interruptor rotativo
- i Armazenamento do cabo

Capacidade máx. de processamento:

Antes da utilização

- Limpe todas as peças antes de utilizar o liquidificador pela primeira vez (ver parágrafo «Limpeza»).
- Desenrole a quantidade de cabo necessária do respetivo armazenamento no fundo da base elétrica e ligue a uma tomada.

I	aplicações leves com ingredientes líquidos – misturar pequenas quantidades de líquidos e/ou ingredientes sólidos
II	para uma consistência mais espessa e resultados melhorados
P Pulse:	impulsos de potência instantâneos (O interruptor rotativo não fixa nesta posição. Segure o interruptor rotativo na posição de impulso ou rode-o para a posição de impulso repetidamente.)

Montagem do jarro

- Coloque a lâmina no anel de fixação com cuidado.
- Posicione a vedação da lâmina na borda da unidade da lâmina.
- Aperte bem o jarro para a direita no anel de fixação até atingir o limite.

Fixar o jarro

- Certifique-se que o interruptor rotativo está na posição «O».
- Coloque o jarro na base elétrica e empurre-o para baixo até ficar bloqueado.
- Antes de remover o jarro da base elétrica, rode sempre o interruptor rotativo para a posição «O» e desligue a ficha da base elétrica após a utilização.

Como utilizar

- Coloque os alimentos a processar no interior do jarro.
- Coloque a tampa firmemente sobre o jarro. Insira o copo de medição firmemente na abertura da tampa.
- Ligue a base elétrica.

Exemplo de receita:

Sopa de legumes crus

Corte 750 g de cenouras em cubos e coloque-as no jarro. Adicione 750 ml de água, temperos e ervas aromáticas.

Misture durante 5 segundos na velocidade máxima.

Para os melhores resultados

- Ao transformar ingredientes sólidos em puré, coloque pequenas porções no jarro gradualmente em vez de adicionar uma grande quantidade de uma vez.
- Ao misturar ingredientes sólidos, corte-os em pedaços pequenos (2–3 cm).
- Comece sempre por misturar ingredientes sólidos com um pouco de líquido. Depois adicione gradualmente mais líquido através da abertura na tampa.

- Ao preparar maionese, pode ser adicionado óleo através do orifício de gotejamento no copo de medição.
- Utilize o modo de impulso ao misturar ingredientes sólidos ou com elevada viscosidade, para evitar a estagnação da lâmina.
- **Manuseie sempre a unidade com a sua mão posicionada no topo.**
- Capacidade máxima de 1,3 l para sopa quente e de 0,8 l para leite.
- Para preparar pequenas quantidades de alimentos, utilize o nível de velocidade um.

Limpeza

Base elétrica

Não submerja a base elétrica em água. Limpe apenas com um pano húmido.

Limpeza/lavagem fácil do jarro montado

Após esvaziar o jarro, encha-o com água. Coloque-o sobre a base elétrica e rode o interruptor rotativo para a posição «P» várias vezes. Esvazie o jarro e limpe-o.

Limpeza a fundo do jarro desmontado

Certifique-se que o jarro está vazio antes de desapertar o anel de fixação (f). Manuseie a lâmina com cuidado.

Todas as peças desmontáveis são laváveis na máquina de lavar loiça.

Para uma limpeza eficaz da tampa, remova a vedação da tampa (c).

Sujeito a alterações sem aviso prévio.

Por favor não deite o produto no lixo doméstico, no final da sua vida útil. Entregue-o num dos Serviços de Assistência Técnica da Braun, ou em locais de recolha específica, à disposição no seu país.



Italiano

I nostri prodotti sono studiati per rispondere ad elevati standard di qualità, funzionalità e di design. Ci auguriamo che il nuovo apparecchio Braun soddisfi pienamente le sue esigenze.

Leggere attentamente le istruzioni prima di utilizzare il prodotto.

Attenzione

- I bambini non devono utilizzare questo dispositivo. Tenere il dispositivo e i cavi lontano dalla portata dei bambini. Spegnerlo il dispositivo e disconnetterlo dalla presa di corrente prima di cambiare gli accessori o prima di avvicinare parti in movimento in uso.
- Questo dispositivo può essere utilizzato da persone con ridotte capacità fisiche, sensoriali o mentali o prive di esperienza e conoscenza, se sorvegliate o istruite su come utilizzare il dispositivo in modo sicuro e se prendono conoscenza dei rischi implicati.
- Scollegare sempre il dispositivo dalla presa di corrente quando viene lasciato incustodito e prima di proseguire con il montaggio, lo smontaggio o la pulizia.
- Questo apparecchio è costruito per un normale uso familiare.
- La tensione di utilizzo deve corrispondere alla tensione riportata sulla targhetta delle caratteristiche. Connettere esclusivamente alla rete a corrente alternata (~). Quando è collegato ad una presa, l'apparecchio deve sempre essere spento (interruttore (i) su «O»).
- Le lame sono molto affilate, maneggiarle con cura.
- Non infilare le mani all'interno della brocca mentre il coperchio è aperto – rischio di lesioni da coltello.
- Il dispositivo funziona solo se il coperchio è posizionato correttamente sulla base di alimentazione.
- Prima di accendere, assicurarsi che il bicchiere sia correttamente inserito

sull'unità motore e con il coperchio inserito.

- Non utilizzare senza che ci sia alcuna sostanza nel bicchiere (per esempio ingredienti liquidi o solidi).
- Lasciare raffreddare i liquidi caldi prima di versarli all'interno della brocca.
- Gli elettrodomestici Braun corrispondono ai parametri di sicurezza vigenti. Se l'apparecchio mostra dei difetti, smettere di usarlo e portarlo ad un Centro Assistenza Braun per le riparazioni. Riparazioni errate o eseguite da personale non qualificato potrebbero causare danni ed infortuni agli utilizzatori.
- Durante i primi utilizzi sotto grande sforzo è possibile che il dispositivo emetta odori cattivi. Ciò si verifica normalmente e non implica alcun difetto tecnico.
- Prestare attenzione nel versare liquidi molto caldi nel robot da cucina o nel frullatore poiché potrebbero fuoriuscire dal dispositivo a causa di un'improvvisa comparsa di vapore.

Descrizione

- a Tappo dosatore
- b Coperchio
- c Guarnizione del coperchio
- d Recipiente
- e Guarnizione delle lame
- f Lame e ghiera di bloccaggio
- g Unità motore
- h Interruttore rotativo
- i Vano porta cavo

Capacità di lavorazione max.: 1,6 litri

Prima dell'uso

- Pulire tutte le parti prima di utilizzare il frullatore per la prima volta (vedere il paragrafo «Pulizia»).
- Srotolare la lunghezza del cavo necessaria dal vano porta cavo dell'unità motore e collegarlo alla rete elettrica.

Velocità di utilizzo (vedere la tabella a pagina 3)

I	per consistenze leggere e ingredienti liquidi – per miscelare quantità ridotte di ingredienti liquidi e/o solidi
II	per consistenze maggiori e risultati migliori
 Pulse:	Intermittenza: impulsi istantanei (L'interruttore non si blocca in questa posizione. Mantenere l'interruttore nella posizione a intermittenza o ruotarlo ripetutamente verso la posizione stessa.)

Montaggio del recipiente

- Inserire con attenzione le lame nella ghiera di bloccaggio.
- Posizionare la guarnizione delle lame sul bordo delle lame.
- Avvitare saldamente il recipiente in senso orario nella ghiera di bloccaggio fino all'arresto.

Inserimento del recipiente

- Assicurarsi che l'interruttore sia sulla posizione «O».
- Posizionare il recipiente sull'unità motore e premere verso il basso fino a quando non è fissato saldamente.
- Prima di rimuovere il recipiente dall'unità motore, ricordarsi sempre di spostare l'interruttore in posizione «O» e di scollegare l'unità motore dopo l'uso.

Utilizzo

- Inserire la quantità di cibo da lavorare all'interno del recipiente.
- Posizionare saldamente il coperchio sul recipiente. Inserire saldamente il tappo dosatore nell'apposita apertura del coperchio.
- Accendere l'unità motore.

Esempio di ricetta:

Zuppa di verdure crude

Tagliare 750 g di carote a cubetti ed inserirle all'interno del recipiente. Aggiungere 750 ml di acqua, condimento e spezie.

Mescolare per 5 secondi a massima velocità.

Per risultati ottimali

- Per ottenere passati o purè migliori da ingredienti solidi, aggiungere gradualmente piccole quantità nel recipiente, invece di aggiunge tutto in una volta sola.
- Per amalgamare ingredienti solidi, tagliarli a piccoli pezzi (2–3 cm).
- Miscelando ingredienti solidi, iniziare aggiungendo poco liquido alla volta. Aggiungere gradualmente il liquido attraverso l'apertura del coperchio.

- Quando si prepara la maionese, versare l'olio attraverso il foro di gocciolamento del tappo dosatore.
- Per evitare che le lame si blocchino, si raccomanda di usare la funzione a intermittenza per miscelare ingredienti solidi o molto viscosi.
- **Tenere sempre una mano sul coperchio.**
- Capacità massima di 1,3 l per le zuppe e di 0,8 l per il latte.
- Per la preparazione di piccole quantità di cibo, usare il livello di velocità più basso.

Pulizia

Unità motore

Non immergere l'unità motore nell'acqua.

Pulire solo con un panno umido.

Semplice pulizia / risciacquo del recipiente montato

Dopo aver svuotato il recipiente, riempirlo con acqua. Posizionarlo sull'unità motore e ruotare l'interruttore su «» per alcune volte Svuotare il recipiente e risciacquarlo.

Pulizia accurata del recipiente smontato

Assicurarsi che il recipiente sia vuoto prima di svitare la ghiera di bloccaggio (f). Maneggiare le lame con cautela.

Tutte le parti smontabili possono essere lavate in lavastoviglie.

Per pulire il coperchio in modo accurato, si consiglia di rimuovere la guarnizione del coperchio (c).

Le informazioni contenute possono subire dei cambiamenti.

Si raccomanda di non gettare il prodotto nella spazzatura al termine della sua vita utile.

Per lo smaltimento, rivolgersi ad un qualsiasi Centro Assistenza Braun o ad un centro specifico.



Nederlands

Onze producten zijn ontwikkeld om aan de hoogste kwaliteitseisen, functionaliteit en vormgeving te voldoen. Wij hopen dat u veel plezier zult hebben van uw nieuwe Braun apparaat.

Lees voor het gebruik de gebruiksaanwijzing goed door.

Belangrijk

- Dit toestel mag niet worden gebruikt door kinderen. Houd het toestel en zijn snoer buiten het bereik van kinderen. Schakel het toestel uit en trek de stekker uit het stopcontact alvorens u hulpstukken verwisselt of onderdelen benadert die bewegen tijdens het gebruik.
- Dit toestel mag niet worden gebruikt door personen met verminderde fysieke, zintuiglijke of mentale vermogens of een gebrek aan ervaring en kennis tenzij onder speciaal toezicht of wanneer ze werden geïnstrueerd in het veilige gebruik van het toestel en tenzij ze de ermee verbonden risico's kennen.
- Koppel het toestel altijd los van de voeding als het zonder toezicht wordt achtergelaten en voor elke montage, demontage of reiniging.
- Dit apparaat is uitsluitend geschikt voor huishoudelijk gebruik.
- Controleer of het voltage op het lichtnet overeenkomt met het voltage die op het type-plaatje onder het apparaat staat. Sluit het apparaat alleen aan op wisselspanning (~). Zet het apparaat altijd uit (schakelaar (i) op «O») voordat u de stekker in het stopcontact steekt.
- Voorzichtig: de messen zijn zeer scherp.
- Grijp niet in de beker terwijl het deksel open is – gevaar van letsel door het mes.
- Het toestel werkt enkel wanneer de beker juist is samengesteld op de stroombasis.

- Verzekert u ervan dat de beker met de deksel erop op de juiste manier is bevestigd op het motordeel voordat u het apparaat inschakelt.
- Stel het apparaat nooit in werking wanneer de beker leeg is.
- Laat warme vloeistoffen afkoelen voordat ze in de beker worden gegoten.
- Elektrische apparaten van Braun voldoen aan de veiligheidsvoorschriften. Reparaties aan het apparaat of vervanging van het snoer mogen alleen worden uitgevoerd door deskundig service-personeel. Ondeskundig, oneigenlijk reparatiewerk kan aanzienlijk gevaar opleveren voor de gebruiker.
- Tijdens de eerste malen dat u het toestel gebruikt onder zware belasting, kan het wat geur afgeven. Dit is normaal en betekent niet dat er een technisch defect is.
- Wees voorzichtig indien warme vloeistof in de keukenrobot of mixer wordt gegoten, aangezien die uit het toestel kan worden gespoten door het plotse stomen.

Beschrijving

- a Meetbeker
- b Deksel
- c Dekselpakking
- d Kom
- e Mespakking
- f Meseenheid met bevestigingsring
- g Stroombasis
- h Draaischakelaar
- i Snoeropslag

Max. verwerkingscapaciteit: 1,6 liter

Voor gebruik

- Reinig alle onderdelen voordat u de mixer voor het eerst gebruikt (zie paragraaf «Reiniging»).
- Wikkel de vereiste hoeveelheid van het snoer af uit de snoeropslag aan de onderzijde van de stroombasis en sluit het aan op een stopcontact.

Snelheidstoepassingen (zie tabel pagina 3)

I	lichte toepassingen met vloeibare ingrediënten – mengen van kleine hoeveelheden van vloeistoffen en/of vaste ingrediënten
II	voor dikkere consistentie en de fijnste resultaten
 Pulse:	onmiddellijke krachtige pieken (De draaischakelaar blijft niet op deze instelling staan. Houd de draaischakelaar in pulsstand of draai hem herhaaldelijk naar pulsstand.)

Samenstelling van de kom

- Plaats het mes voorzichtig in de bevestigingsring.
- Breng de mespakking op de rand van de meseenheid.
- Schroef de kom stevig rechtsom in de bevestigingsring tot de aanslag.

De kom vastmaken

- Verzekert dat de draaischakelaar in stand «O» staat.
- Zet de kom op de stroombasis en duw ze omlaag tot ze stevig vastzit.
- Voordat de kom wordt weggehaald van de stroombasis, draait u de draaischakelaar altijd naar de stand «O» en koppelt u de stroombasis los na gebruik.

Hoe gebruiken

- Plaats het te verwerken voedsel in de kom.
- Plaats het deksel stevig op de kom. Steek de meetbeker goed in de opening van het deksel.
- Zet de stroombasis aan.

Voorbeeld van een recept:

Soep van rauwkost

Snijdt 750 g wortels in blokjes en doe ze in de kom. Voeg 750 ml water, kruiden en specerijen toe. Meng gedurende 5 seconden op maximale snelheid.

Voor de beste resultaten

- Wanneer puree wordt gemaakt met vaste ingrediënten, voegt u geleidelijk kleine porties toe aan de kom in plaats van een grote hoeveelheid tegelijk.
- Wanneer vaste ingrediënten worden gemengd, snijdt u ze in kleine stukjes (2–3 cm).
- Begin altijd met het mengen van vaste ingrediënten met een kleine hoeveelheid vloeistof. Voeg dan geleidelijk meer vloeistof toe door de opening in het deksel.

- Wanneer u mayonaise bereidt, kan olie worden toegevoegd door de lekopening in de meetbeker.
- Gebruik de pulsmodus wanneer vaste of uiterst viskeuze ingrediënten worden gemengd, om te vermijden dat het mes komt vast te zitten.
- **Bedien de eenheid altijd met uw hand op de bovenzijde geplaatst.**
- Maximale capaciteit 1,3 l voor warme soep en 0,8 l voor melk.
- Voor het bereiden van kleine hoeveelheden voedsel gebruikt u snelheidsstand één.

Reiniging

Stroombasis

Dompel de stroombasis niet onder in water. Veeg ze enkel schoon met een vochtige doek.

Eenvoudige reiniging/spoeling van de samengestelde kom

Vul de kom na lediging met water. Zet ze op de stroombasis en draai de draaischakelaar verscheidene malen naar de stand «». Ledigt de kom en spoel ze schoon.

De gedemonteerde kom grondig reinigen

Verzekert dat de kom leeg is voordat u de bevestigingsring (f) losschroeft. Hanteert het mes voorzichtig.

Alle afneembare delen zijn geschikt voor de vaatwasser.

Voor een efficiënte reiniging van het deksel verwijdert u de dekselpakking (c).

Wijzigingen voorbehouden.

Gooi dit apparaat aan het eind van zijn nuttige levensduur niet bij het huisafval. Lever deze in bij een Braun Service Centre of bij de door uw gemeente aangewezen inleveradressen.



Dansk

Brauns produkter har den højeste kvalitet i funktionalitet og design. Vi håber, du bliver glad for dit nye Braun apparat.

Læs brugsanvisningen omhyggeligt, inden produktet tages i brug.

Vigtigt

- Dette apparat må ikke benyttes af børn. Apparatet og dets ledning holdes udenfor børns rækkevidde. Sluk apparatet og udtag stikket inden skift af tilbehør eller adgang til bevægelige dele.
- Dette apparat kan benyttes af personer med reducerede fysiske, sensoriske eller mentale evner, eller mangel på erfaring, hvis de er under opsyn eller har modtaget instruktion i brugen af apparatet på en sikker måde og har forstået de involverede farer.
- Udtag altid apparatet fra stikkontakten hvis det efterlades uden opsyn, og inden montering, demontering eller rengøring
- Dette apparat er konstrueret til brug i en normal husholdning.
- Spændingen på ledningsnettet skal svare overens med den spænding, der er trykt i bunden af apparatet. Må kun tilsluttes vekselstrøm (~). Motoren skal altid være slukket (knap (i) på «O»), inden ledningen sættes i stikkontakten.
- Vær forsigtig med kniven – den er meget skarp.
- Grib ikke ind i kanden mens låget er åbent – risiko for skade fra kniven.
- Apparatet fungerer kun med kanden korrekt monteret på basen.
- Sørg for, at glasset er korrekt samlet og på plads på motordelen, med låget på, inden apparatet tændes.
- Bør ikke anvendes uden ingredienser i blenderglasset (f.eks. faste eller flydende ingredienser).
- Lad varme væsker afkøle inden de hældes i kanden.

- Brauns elektriske apparater overholder gældende sikkerhedsforskrifter. Reparationer eller udskiftning af el-ledning må kun udføres af autoriseret personale. Fejlbehæftede, ukvalificerede reparationer kan udsætte brugeren for stor risiko.
- Under den første brug med stor belastning, kan apparatet afgive en lugt. Dette er normalt og er ikke en teknisk fejl.
- Vær forsigtig hvis der hældes varm væske i foodprocessoren eller blenderen, da den kan blive udstødt af apparatet på grund af dampdannelse

Beskrivelse

- a Målebæger
- b Låg
- c Lågpakning
- d Kande
- e Knivpakning
- f Knivenhed med fastspændingsring
- g Motorenhed
- h Drejekontakt
- i Ledningsholder

Maks. tilberedningskapacitet: 1,6 liter

Inden brug

- Rengør alle dele inden brug af blenderen første gang (se afsnit «Rengøring»).
- Rul den nødvendige ledningslængde af holderen under motorenheden og tilslut til stikkontakt.

Kandemontering

- Anbring kniven forsigtigt i fastgørelsesringen.
- Anbring knivpakning på kanten af knivenheden.
- Skru kanden sikkert på plads i ringen med uret, indtil stop.

Fastgørelse af kande

- Sørg for at drejekontakten er i «O» position.
- Anbring kanden på motorenheden og tryk den nedad indtil den er låst sikkert på plads.
- Inden kanden fjernes fra motorenheden skal drejekontakten altid drejes til «O» position og stikket tages ud efter brugen.

Hastighedsfunktioner (se tabel på side 3)

I	lette anvendelser med flydende ingredienser – blanding af små mængder af væsker eller faste ingredienser
II	for tykkere konsistens og fineste resultater
 Pulse:	impulsdrift (Drejkontakten låser ikke i denne stilling. Hold drejkontakten i impulspositionen eller drej den til impulspositionen flere gange.)

Anvendelse

- Anbring madvarer til behandling i kanden.
- Anbring låget sikkert på kanden. Indsæt målebæger fast i lågets åbning.
- Tænd for motorenheden.

Opskriftseksempler:

Rå grøntsagssuppe

Skær 750 g gulerødder i terninger og anbring dem i kanden. Tilsæt 750 ml vand, krydderier og urter. Bland i 5 sekunder ved maksimal hastighed.

For bedste resultater

- Ved purering af faste ingredienser fødes små portioner gradvist i kanden, i stedet for at tilføje det hele på en gang.
- Ved blanding af faste ingredienser, skæres de ud i små stykker (2–3 cm).
- Start altid med blanding af faste ingredienser med en lille mængde væske. Herefter tilsættes gradvist mere væske igennem åbningen i låget.
- Ved tilberedelse af mayonnaise kan olie tilføjes igennem dryphullet i målebægeret.
- Benyt impulsfunktionen ved blanding af faste og flydende ingredienser for at undgå at kniven hænger.
- **Betjen altid enheden med hånden anbragt øverst.**
- Maksimal kapacitet 1,3 l for varm suppe og 0,8 l for mælk. Blanding af små mængder af fødevarer benyttes hastighed 1.

Rengøring

Motorenhed

Neddyp ikke motorenheden i vand.
Tør den kun ren med en fugtig klud.

Nem rengøring/skylning af monteret kande

Efter tømning af kande, fyldes den med vand. Anbring den på motorenheden og drej kontakten til «» flere gange. Tøm og skyl kanden.

Grundig rengøring af demonteret kande

Sørg for at kanden er tom inden den skrues af

fastgørelsesringen (f). Vær forsigtig ved berøring af kniven.

Alle aftagelige dele kan vaskes i opvaskemaskine. Fjern lågets pakning for effektiv rengøring af låget (c).

Der tages forbehold for ændringer uden forudgående varsel.

Apparatet bør efter endt levetid ikke kasseres sammen med husholdningsaffaldet. Bortskaffelse kan ske på et Braun Servicecenter eller passende, lokale opsamlingssteder.



Norsk

Våre produkter er produsert for å imøtekomme de høyeste standarder når det gjelder kvalitet, funksjon og design.

Vi håper du vil få mye glede av ditt nye Braun produkt. Vennligst les bruksanvisningen nøye før apparatet tas i bruk.

Les alle bruksanvisninger nøye før dette apparatet tas i bruk.

Viktig

- Dette apparatet skal ikke brukes av barn. Hold apparatet og ledningen utenfor rekkevidde for barn. Slå av apparatet og koble fra strømledningen før tilbehør eller tilkoblede, bevegelige deler skiftes ut.
- Dette apparatet kan brukes av personer med fysiske, følelsesmessige eller psykiske funksjonshemninger eller manglende erfaring og kunnskap dersom de har fått opplæring eller instruksjon om bruken av utstyret på en sikker måte og dersom de har forstått farene som er knyttet til dette.
- Koble alltid enheten fra strømmen hvis den er uten tilsyn og før montering, demontering eller rengjøring.
- Apparatet er kun beregnet for vanlig husholdningsbruk.
- Påse at spenningen i stikkkontakten korresponderer med spenningen på typeskiltet som befinner seg på motordelens bunnplate. Skal kun tilsluttes vekselspenning, AC (~). Når støpselet settes i stikkkontakten, skal motoren alltid være slått av (bryter (i) i posisjon «O»).
- Knivene er meget skarpe, og må behandles forsiktig.
- Ikke stikk hånden inn i muggen når lokket er åpent - det er fare for å skjære seg på kniven,
- Apparatet fungerer kun om muggen er riktig montert på sokkelen.
- Før apparatet startes, påse at glassmuggen er satt riktig sammen, og er montert riktig på motordelen med lokket satt på.

- Ikke bruk apparatet uten ingredienser i glassmuggen (det vil si flytende eller faste ingredienser).
- La varme væsker avkjøle til en lunken temperatur før de helles i glassmuggen.
- Elektriske apparater fra Braun tilfredsstiller gjeldende krav til sikkerhet. Reparasjoner eller bytte av ledning må kun foretas av autorisert servicepersonell. Mangelfulle, ukvalifiserte reparasjoner kan føre til skader eller ulykker.
- I løpet av første bruk med tyngre belastning, kan apparatet avgi litt lukt. Dette er en vanlig forekomst og betyr ikke en teknisk feil.
- Vær forsiktig dersom varm væske helles inn i matprosessen eller mikseren da den kan slynges ut av apparatet grunnet plutselig damping.

Beskrivelse

- a Målekopp
- b Lokk
- c Lokktetning
- d Kanne
- e Knivtetning
- f Knivenhet med festering
- g Strømenhet
- h Rotasjonsbryter
- i Kabellager

Maks. prosesseringskapasitet: 1,6 liter

Før bruk

- Rengjør alle deler før du bruker kannemikseren for første gang (se avsnittet «Rengjøring»).
- Vikle av mengde kabel som du trenger fra kabellageret på bunnen av strømenheten og koble den til en stikkontakt.

Kannemontering

- Sett kniven forsiktig inn i festeringen.
- Plasser knivtetningen på kanten av knivenheten.
- Skru kannen fast i retning av urviseren inn i festeringen til du når grensen.

Hastighetsprogrammer (se tabellen på side 3)

I	lett program med flytende ingredienser – blanding av små mengder væske og/eller faste ingredienser
II	for tykkere konsistens og feilfrie resultater
P Pulse:	øyeblikkelig kraftøkning (I denne innstillingen griper ikke rotasjonsbryteren. Hold rotasjonsbryteren i pulsstilling eller vri den flere ganger til pulsstillingen.)

Feste kannen

- Sørg for at rotasjonsbryteren er i «O» posisjon.
- Plasser kannen på strømenheten og trykk den til den er låst sikkert på plass.
- Før du fjerner kannen fra strømenheten må du alltid vri rotasjonsbryteren i «O» posisjon og koble fra strømenheten etter bruk.

Bruk

- Legg maten som skal prosesseres inn i kannen.
- Sett lokket godt fast på kannen. Sett målekoppen godt fast i åpningen til lokket.
- Slå på strømenheten.

Eksempel på oppskrift:

Rå grønnsakssuppe

Kutt 750 g gulrøtter i terninger og fyll dem i kannen.

Tilsett 750 ml vann, krydder og urter.

Bland i 5 sekunder med maksimal hastighet.

For beste mulige resultater

- Når du moser med faste ingredienser, tilsett små porsjoner gradvis i kannen istedenfor å tilsette en stor mengde på en gang.
- Når du blander faste ingredienser må du kutte dem opp i små biter (2–3 cm).
- Start alltid med å blande faste ingredienser med en liten mengde væske. Deretter tilsetter du gradvis mer væske gjennom åpningen i lokket.
- Når du tilbereder majones, kan olje tilsettes gjennom dryppehullet i målekoppen.
- Bruk pulsmodus når du blander faste eller svært viskøse ingredienser for å unngå at kniven blir stående.
- **Enheten må alltid betjenes med hånden din plassert på toppen.**
- Maksimal kapasitet 1,3 l for varm suppe og 0,8 l for melk.
- Bruk hastighetsnivå 1 når du tilbereder små mengder mat.

Rengjøring

Strømenhet

Ikke dykk strømenheten i vann.

Bare tørk den av med en fuktig klut.

Enkel rengjøring/skylling av montert kanne

Fyll kannen med vann etter at den er blitt tømt. Plasser den på strømenheten og vri rotasjonsbryteren flere ganger til «**P**» stillingen. Tøm kannen og skyll den ren.

Grundig rengjøring av den demonterte kannen

Sjekk at kannen er tom før du skrur av festeringen (f). Vær forsiktig ved håndtering av kniven.

Alle deler som kan tas av kan vaskes i oppvaskmaskin.

For effektiv rengjøring av lokket må du fjerne lokketetningen (c).

Med forbehold om endringer.

Ikke kast dette produktet sammen med husholdningsavfall når det skal kasseres. Det kan leveres hos et Braun servicesenter eller en miljøstasjon.



Svenska

Våra produkter är framtagna för att uppfylla högsta krav när det gäller kvalitet, funktion och design. Vi hoppas att du verkligen kommer att trivas med din nya Braun produkt.
trivas med din nya Braun produkt.

Läs noga igenom hela bruksanvisningen innan du använder produkten.

Viktigt

- Denna apparat ska inte användas av barn. Håll apparaten och dess sladd utom räckhåll för barn. Stäng av apparaten och koppla ur den från strömförsörjningen innan du byter tillbehör eller närmar dig delar som är i rörelse när apparaten används.
- Den här apparaten kan användas av personer med minskad kroppslig, mental eller sensorisk förmåga eller som saknar erfarenhet och kunskap om apparaten, ifall de övervakas eller har fått instruktioner i hur apparaten ska användas på ett säkert sätt samt att personen är införstådd med vilka risker som ingår.
- Frånkoppla alltid apparaten från elförsörjningen när den lämnas oövervakad och innan du ska montera, plocka isär eller rengöra apparaten.
- Apparaten är gjord för normalt hushållsanvändande.
- Innan du ansluter stickkontakten måste du kontrollera att spänningen stämmer överens med den som anges på apparatens undersida. Anslut apparaten endast till AC (~). Se till att motorn är avstängd (strömbrytare (i) i läge «O») innan anslutning görs.
- Observera att knivbladen är mycket vassa.
- Håll händerna utanför behållaren medan locket är öppet – skaderisk p.g.a. kniven.
- Apparaten fungerar endast om behållaren är korrekt monterad på laddningsenheten.

- Innan motorn slås på se till att tillbringaren är ordentligt hopsatt och sitter säkert på plats på motordelen och att locket är på.
- Kör inte motorn med tom tillbringare (utan vätskor eller fasta ingredienser).
- Låt varma vätskor kyla ner innan du heller dem i behållaren.
- Brauns elapparater uppfyller tillämpliga säkerhetsnormer. Reparationer eller byte av nätsladd får endast utföras av auktoriserad fackman. Felaktiga och icke fackmanna-mässigt utförda reparationsarbeten kan innebära avsevärd risk för personskador för användaren.
- Under de första användningarna under större belastning, kan apparaten lukta lite konstigt. Detta är normalt och innebär ingen teknisk defekt.
- Var försiktig när du håller i het vätska i matberedaren eller blendern, eftersom vätskan kan spruta ut p.g.a. plötslig ångbildning.

Beskrivning

- a Mätbägare
- b Lock
- c Packning för lock
- d Kanna
- e Packning för knivar
- f Knivsats med fästring
- g Drivenhet
- h Vridknapp
- i Sladdförvaring

Max. tillagningskapacitet: 1,6 liter

Före användning

- Rengör alla delar innan du använder mixerkannan för första gången (läs avsnittet «Rengöring»).
- Veckla ut sladden så mycket som behövs från sladdförvaringen i botten av drivenheten och anslut till ett eluttag.

Montera kannan

- Placera kniven försiktigt i fästingen.
- Placera knivpackningen på kanten av knivsatsen.

Hastigheter (se tabell på sida 3)

I	lättare bearbetningar med flytande ingredienser – mixar mindre mängder vätskor och/eller fasta ingredienser
II	för tjockare konsistens och bästa resultat
 Pulse:	spontana pulsslag (Vridknappen stannar inte kvar i denna inställning. Håll vridknappen i detta pulsläge eller vrid tillbaka upprepade gånger till pulsläge.)

- Skruva fast kannan medurs i fästringen tills du når stoppläget.

Sätta fast kannan

- Se till att vridknappen är i läge «O».
- Placera kannan på drivenheten och tryck ned den tills klickar fast på sin plats.
- Innan du tar bort kannan från drivenheten ska du alltid vrida tillbaka vridknappen till läge «O» och dra ut drivenhetens sladd från eluttaget.

Användning

- Lägg maten som ska bearbetas i kannan.
- Placera locket på kannan så att det sitter fast. För in mätbägaren ordentligt i locköppningen.
- Slå på drivenheten.

Receptexempel:

Grönsaksoppa med råa grönsaker

Skär 750 g morötter i tärningar och lägg dem i kannan. Tillsätt 750 ml vatten, örter och kryddor. Mixa 5 sekunder med högsta hastighet.

För bästa resultat

- När du gör en puré med fasta ingredienser, fyll kannan med mindre portioner en åt gången istället för att tillsätta större mängder på en gång.
- När du mixar fasta ingredienser, skär dem i mindre bitar (2–3 cm).
- Börja alltid med att tillsätta lite vätska när du mixar fasta ingredienser. Tillsätt sedan successivt mer vätska genom locköppningen.
- När du tillagar majonnäs, kan du tillsätta olja genom dropphålet i mätbägaren.
- Använd pulsfunktionen när du mixar fasta eller högviskosa ingredienser för att förhindra att knivsatsen fastnar.
- **Använd alltid enheten med din hand längst upp på apparaten.**
- Maximal kapacitet 1,3 l för varm soppa och 0,8 l för mjölk.
- Använd hastighetsnivå ett vid tillagning av mindre matmängder.

Rengöring

Drivenhet

Doppa aldrig ner drivenheten i vatten.
Rengör endast med en fuktig trasa.

Enkel rengöring/sköljning av den ihopsatta kannan

Efter kannan har tömts, fyll den vatten. Placera kannan på drivenheten och vrid vridknappen till «» med flera tidsinställningar. Töm kannan och skölj sedan rent.

Noggrann rengöring av den isärtagna kannan

Kontrollera att kannan är tom innan du skruvar loss fästringen (f). Hantera knivbladet väldigt försiktigt. Alla avtagbara delar är diskmaskinsäkra. Ta loss lockets packning (c) för att kunna rengöra locket effektivt.

Med förbehåll för ändringar.

När produkten är förbrukad får den inte kastas tillsammans med hushållssoporna. Avfallshantering kan ombesörjas av Braun servicecenter eller på din lokala återvinningsstation.



Suomi

Tuotteemme on suunniteltu täyttämään korkeimmat laadun, toimivuuden ja muotoilun vaatimukset. Toivomme, että uudesta Braun -tuotteestasi on Sinulle paljon hyötyä

Lue tämä käyttöohje huolellisesti ennen kuin käytät tuotetta.

Tärkeää

- Tämä laite ei sovellu lasten käyttöön. Säilytä laite ja sen johto lasten ulottumattomissa. Kytke laite pois päältä ja irrota verkkojohto ennen varusteiden vaihtamista tai ennen liikkuvien osien käsittelyä.
- Tätä laitetta saa käyttää myös henkilö, jonka fyysinen, aistillinen tai henkinen kyky on alentunut tai jolla on vain vähäistä kokemusta tai tietämystä laitteen käytöstä, jos hänen toimintaansa valvotaan tai hänelle annetaan ohjeet laitteen turvallisesta käytöstä ja jos hän ymmärtää käyttöön liittyvät vaaratilanteet.
- Irrota laite aina pistorasiasta, jos se jätetään valvomatta sekä ennen kokoamista, purkamista ja puhdistusta.
- Laite on tarkoitettu normaaliin kotitalouskäyttöön.
- Varmista, että käytössä oleva verkkojännite on sama kuin moottoriosan pohjaan merkitty jännite. Kytke ainoastaan vaihtovirtaan AC (~). Kytkiessäsi laitetta verkkojännitteeseen varmista, että laite on kytketty pois päältä (kytkin (i) «O» asennossa).
- Terät ovat hyvin teräviä, käsittele niitä varovaisesti.
- Älä tartu kannuun kannen ollessa auki – terä saattaa aiheuttaa loukkaantumisen.
- Laite toimii ainoastaan, jos kannu on asennetut oikein moottorialustaan.
- Ennen kuin käynnistät laitteen varmista, että kannu on oikein asennettuna moottoriosaan ja kansi on paikallaan.

- Älä käytä laitetta tyhjiiltään (kannussa tulee aina olla nestemäisiä tai kiinteitä aineksia).
- Anna kuumien nesteiden jäähtyä ennen niiden kaatamista kannuun.
- Braun-sähkölaitteet täyttävät niitä koskevien turvallisuussäädösten määräykset. Verkkojohto voidaan korjata tai vaihtaa ainoastaan valtuutetussa huoltoilikkeessä. Puutteellinen valtuutamaton huoltotyö voi aiheuttaa vakavia vaaratilanteita käyttäjälle.
- Kun laitetta käytetään raskaammalla kuormalla ensimmäisiä kertoja, siitä saattaa päästä hajuja. Tämä on normaalia, eikä se ole merkki teknisestä viasta.
- Ole varovainen, jos kaadat monitoimikoneeseen tai sekoittimeen kuumaa nestettä, sillä se voi suihkahtaa ulos laitteesta äkillisen höyrystymisen takia.

Kuvaus

- a Mittakuppi
- b Kansi
- c Kannen tiiviste
- d Kannu
- e Terän tiiviste
- f Teräyksikö ja kiinnitysrenkas
- g Moottoriosia
- h Kiertokytkin
- i Johdon säilytystila

Suurin käsittelytilavuus: 1,6 litraa

Ennen käyttöä

- Puhdista kaikki osat ennen kannusekoittimen ensi käyttöä (katso kappale «Puhdistus»)
- Pura moottoriosan alla olevasta kelan säilytystilasta riittävästi johtoa ja kytke se pistorasiaan.

Kannun kokoaminen

- Aseta terä huolella kiinnitysrenkaaseen.
- Aseta terän tiiviste teräyksikön reunalle.
- Kierrä kannua myötäpäivään kiinnitysrenkaassa niin paljon kuin se kääntyy.

I	kevyet käyttökohteet ja nestemäiset ainekset – pienten nestemäärien ja/tai kiinteiden ainesten sekoitus
II	paksumpi koostumus ja parhaat tulokset
 Pulse:	välitön tehonlisäys (Kiertokytkin ei jää tähän asentoon. Pidä kiertokytkintä pulssiasennossa tai käännä se siihen toistuvasti.)

Kannun kiinnittäminen

- Varmista, että kiertokytkin on «O»-asennossa.
- Aseta kannu moottoriosan päälle ja paina sitä alas siten, että se lukittuu tiukasti paikoilleen.
- Ennen kuin irrotat kannun moottoriosasta, käännä kiertokytkin aina «O»-asentoon. Irrota moottoriosan pistorasiasta käytön jälkeen.

Käyttö

- Laita käsiteltävät ainekset kannuun.
- Aseta kansi kannuun tiukasti. Aseta mittakuppi tukevasti kannen reikään.
- Kytke moottoriosan päälle.

Esimerkkiresepti:

Raaka vihanneskeitto

Leikkaa 750 g porkkanoita kuutioiksi ja lisää ne kannuun. Lisää 750 ml vettä sekä mausteet ja yrtit. Sekoita 5 sekuntia maksiminopeudella.

Parhaat tulokset

- Kun soseutat kiinteitä aineksia, lisää kannuun pieniä määriä kerrallaan pikemmin kuin suuri määrä yhdellä kertaa.
- Kun sekoitat kiinteitä aineksia, leikkaa ne pieniksi paloiksi (2–3 cm).
- Aloita aina sekoittamalla kiinteät ainekset pieneen määrään nestettä. Lisää sitten vähitellen nestettä kannen aukon kautta.
- Kun valmistat majoneesia, öljy voidaan lisätä mittakupin tiputusreikästä.
- Käytä aina pulssitilaa sekoittaessasi kiinteitä tai hyvin paksuja aineksia välttääksesi terän juuttumisen.
- **Pidä kättä laitteen päällä aina sitä käyttäessäsi.**
- Maksimikapasiteetti 1,3 l kuumalle keitolle ja 0,8 l maidolle.
- Käytä pienten ruokamäärien valmistukseen tason yksi nopeutta.

Puhdistus

Moottoriosan

Älä upota moottoriosaa veteen.

Pyyhi puhtaaksi vain kostealla liinalla.

Kootun kannun helppo puhdistus/huhtelu

Kun olet tyhjentänyt kannun, täytä se vedellä. Aseta se moottoriosan päälle ja käännä kiertokytkin «P»-asentoon useita kertoja. Tyhjennä kannu ja huuhtele se puhtaaksi.

Puretun kannun huolellinen puhdistus

Varmista, että kannu on tyhjä ennen kuin ruuvaat irti kiinnitysrenkaan (f). Käsittele terää varoen. Kaikki irrotettavat osat ovat konepesun kestäviä. Kannen tehokas puhdistus edellyttää, että irrotat sen tiivisteeseen (c).

Muutosoikeus pidätetään.

Kun laite on tullut elinkaarensa päähän, säästä ympäristöä äläkä hävitä sitä kotitalousjätteiden mukana. Hävitä tuote viemällä se Braun-huoltoliikkeeseen.



Polski

Nasze wyroby spełniają najwyższe wymagania jakościowe, wzornictwa i funkcjonalności. Gratulujemy udanego zakupu i życzymy zadowolenia przy korzystaniu z naszego urządzenia.

Przed uruchomieniem urządzenia należy dokładnie i w całości zapoznać się z instrukcją obsługi.

Uwaga!

- Urządzenie nie powinno być używane przez dzieci. Urządzenie wraz z przewodem należy przechowywać w miejscu niedostępnym dla dzieci. Przed wymianą akcesoriów lub w przypadku kontaktu z elementami ruchomymi, należy wyłączyć urządzenie i odłączyć je od zasilania.
- Urządzenie nie powinno być używane przez osoby o obniżonej sprawności fizycznej, sensorycznej lub umysłowej oraz osoby z niewystarczającą wiedzą i doświadczeniem, jeśli nie znajdują się one pod nadzorem osoby odpowiedzialnej za ich bezpieczeństwo, nie zostały poinstruowane jak bezpiecznie używać urządzenia oraz nie zrozumiały związanych z tym zagrożeń.
- Należy zawsze odłączać urządzenie od zasilania, jeśli zostawia się go bez nadzoru, a także przed montażem, demontażem i czyszczeniem.
- Urządzenie jest przeznaczone do użytku domowego.
- Przed włączeniem do sieci należy sprawdzić, czy podane napięcie znamionowe urządzenia jest zgodne z napięciem w sieci. Przy podłączaniu do gniazdka, urządzenie powinno być wyłączone (przełącznik (i) w pozycji «0»).
- Należy uważać na noże tnące, które są bardzo ostre.
- Nie wkładaj ręki do dzbanka, kiedy pokrywka jest otwarta – ryzyko zranienia nożem.
- Urządzenie działa tylko wtedy, kiedy dzbanek jest prawidłowo zamontowany na podstawie zasilającej.

- Przed uruchomieniem należy sprawdzić czy dzbanek jest właściwie przyłączony do bazy zasilającej oraz czy na dzbanku jest pokrywka.
- Urządzenie nie może być uruchamiane gdy dzbanek jest pusty.
- Ostudź gorące płyny przed waniem ich do dzbanka.
- Urządzenia elektryczne Braun spełniają standardy związane z bezpieczeństwem. Naprawianie lub wymiana przewodu zasilającego może być przeprowadzona jedynie przez autoryzowany serwis. Naprawa wykonana przez niewykwalifikowane osoby może doprowadzić do porażenia prądem użytkownika.
- Podczas pierwszego użycia z większym obciążeniem urządzenie może zacząć wydzielać zapach. Jest to normalne zjawisko i nie oznacza technicznego defektu
- Należy zachować ostrożność, gdy gorąca ciecz jest wlewana do robota kuchennego lub blendera, ponieważ może pryskać z urządzenia.

Opis urządzenia

- a Korek
- b Pokrywka
- c Uszczelka pokrywki
- d Dzbanek
- e Uszczelka ostrza
- f Ostrze wraz z pierścieniem mocującym
- g Baza zasilająca
- h Przełącznik obrotowy
- i Uchwyt na kabel

Maksymalna pojemność: 1,6 litra

Przed rozpoczęciem użytkowania

- Umyć wszystkie części przed pierwszym użyciem blendera z dzbankiem (patrz ustęp «Czyszczenie»).
- Rozwinąć potrzebną długość kabla z uchwytem na dnie bazy zasilającej i podłączyć do gniazdka.

Montaż dzbanka

- Ostrożnie umieścić ostrze w pierścieniu mocującym.

Prędkości i ich zastosowanie (patrz tabelka na stronie 3)

I	lekkie zastosowanie z płynnymi składnikami – miksowanie małych objętości płynów i/lub składników stałych
II	dla gęściejszej konsystencji i jak najdrobniejszych rezultatów
 Pulse:	natychmiastowe zwiększenie mocy (Przełącznik obrotowy nie chwyta w tym ustawieniu. Przytrzymać przełącznik obrotowy w pozycji pulsacyjnej albo przekręcać go do pozycji pulsacyjnej wielokrotnie.)

- Umieścić uszczelkę ostrza wokół jednostki tnącej.
- Przykręcić dzbanek do pierścienia mocującego w kierunku ruchu wskazówek zegara aż do końca.

Przyłączanie dzbanka

- Upewnić się, że przełącznik obrotowy jest ustawiony w pozycji «O».
- Umieścić dzbanek na bazie zasilającej i docisnąć aż do chwili gdy ten bezpiecznie zaciśnie się w bazie zasilającej.
- Przed zdjęciem dzbanka z bazy zasilającej zawsze przekręcić przełącznik obrotowy do pozycji «O» i odłączyć jednostkę zasilającą od prądu po użyciu.

Jak używać

- Włożyć do dzbanka produkty żywnościowe.
- Nałożyć pokrywkę na dzbanek. Następnie na pokrywkę należy nasadzić korek.
- Uruchomić bazę zasilającą.

Przykładowy przepis:

Surowa zupa jarzynowa

Pokroić 750 g marchwi w kostki i wrzucić do dzbanka. Dodać 750 ml wody, przyprawy i zioła. Miksować 5 sekund przy najwyższej prędkości.

Dla uzyskania najlepszych efektów

- Przy przygotowywaniu puree zaleca się wkładanie do dzbanka małych ilości składników porcjami zamiast wypełnienia całego dzbanka na raz.
- większe kawałki składników powinny być pocięte na mniejsze części (2–3 cm).
- Zawsze rozpoczynać miksowanie większych składników z małą ilością płynów. Następnie w trakcie miksowania pomału dodawać płyn przez otwór w pokrywie.
- W trakcie przygotowywania majonezu można dodawać olej poprzez małe dziurki w korku.
- Używać tryby pulsacyjnego podczas miksowania większych lub kleistych składników aby zapobiec blokadzie ostrza.

- **Podczas pracy należy zawsze przytrzymywać górę urządzenia dłonią.**
- Pojemność maksymalna w wypadku gorącej zupy to 1,3 l, a w wypadku mleka to 0,8 l.
- Aby przygotować małe ilości pożywienia używać prędkości pierwszej.

Czyszczenie

Baza zasilająca

Nie zanurzać bazy zasilającej w wodzie.

Czyścić tylko przy użyciu wilgotnej szmatki.

Łatwe czyszczenie/płukanie zmontowanego dzbanka

Po opróżnieniu dzbanka napełnić go wodą. Następnie podłączyć dzbanek do bazy zasilającej i kilkakrotnie przekręcić przełącznik obrotowy do pozycji «». Opróżnić dzbanek i wypłukać czystą wodą.

Dokładne czyszczenie rozmontowanego dzbanka

Przed odkręceniem dzbanka od pierścienia mocującego (f) należy upewnić się, że dzbanek jest pusty. Obchodzić się ostrożnie z ostrzem. Wszystkie części, które można rozmontować, nadają się do mycia w zmywarce do naczyń. Aby dokładnie umyć przykrywkę, usunąć uszczelkę przykrywki (c).

Zastrzega się możliwość dokonywania zmian.

Ten symbol oznacza, że zużytego sprzętu nie można wyrzucać łącznie z odpadami socjalnymi. Zużyty produkt należy zostawić w jednym z punktów zbiórki zużytego sprzętu elektrycznego i elektronicznego. Odpowiednie przetworzenie zużytego sprzętu zapobiega potencjalnym negatywnym wpływom na środowisko lub zdrowie ludzi, wynikającym z obecności składników niebezpiecznych w sprzęcie.



Český

Naše výrobky jsou navrženy tak, aby splňovaly nejvyšší standardy kvality, funkčnosti a designu. Věříme, že budete mít z nového zařízení Braun radost.

Před použitím tohoto výrobku si pečlivě přečtete všechny instrukce.

Důležité

- Tento přístroj nesmějí používat děti. Uchovávejte přístroj i jeho kabel mimo dosah dětí. Před výměnou příslušenství nebo manipulací s díly, které se při používání pohybují, přístroj vypněte a odpojte jej ze zásuvky.
- Osoby se sníženými fyzickými, senzoryckými nebo duševními schopnostmi nebo s nedostatkem zkušeností a znalostí mohou používat tento přístroj pouze pod dozorem nebo po instrukcích týkajících se bezpečného používání přístroje, a pokud rozumí souvisejícím rizikům.
- Vždy odpojte spotřebič od elektrického napájení, je-li ponechán bez dohledu a před montáží, demontáží nebo čištěním.
- Výrobek je určen pouze pro běžné použití v domácnosti.
- Napětí vaší zásuvky musí odpovídat napětí uvedenému na cedulce umístěné na spodní části napájené základny. Zapojte pouze do zdroje střídavého proudu (~). Při zapojení do zásuvky musí být vždy vypnutý motor (spínač (i) v pozici «O»).
- Břity jsou velice ostré, buďte při manipulaci s nimi opatrní.
- Je-li víko otevřené, nesahejte do nádoby – nebezpečí zranění o nůž.
- Přístroj funguje pouze tehdy, je-li nádoba správně nasazená na základně s pohonem.
- Před zapnutím zkontrolujte, zda je nádoba správně připevněná na své místo k základně a má nasazené víčko.

- Nepoužívejte s prázdnou nádobou (naplňte ji například tekutým nebo pevným obsahem).
- Nechte horké tekutiny vychladnout, než je nalijete do nádoby.
- Elektropřístroje značky Braun odpovídají příslušným bezpečnostním standardům. Opravu nebo výměnu síťového přívodu smí provádět pouze odborníci v autorizovaném servisu. Neodbornou opravou mohou uživateli vzniknout závažné škody.
- Během prvního použití pod větším zatížením může přístroj vydávat určitý zápach. Toto je normální a nepředstavuje to technickou závadu.
- Nalévejte horké tekutiny do kuchyňského robota nebo mixéru opatrně, neboť tekutina může v důsledku prudkého vypařování vyvřít z přístroje.

Popis

- a Odměrný pohárek
- b Víko
- c Těsnění víka
- d Nádoba
- e Těsnění nože
- f Jednotka nože s přípeňovacím kroužkem
- g Základna
- h Otočný přepínač
- i Uložení přívodního kabelu

Max. zpracovávaný objem: 1,6 litru

Před použitím

- Před prvním použitím očistěte všechny díly mixéru (viz odstavec «Čištění»).
- Odviňte potřebnou délku přívodního kabelu z uložení na spodku základny a zapojte kabel do zásuvky.

Sestavení nádoby

- Opatrně vložte nůž do přípeňovacího kroužku.
- Umístěte těsnění nože na lem jednotky nože.
- Zašroubujte nádobu bezpečně ve směru hodinových ručiček do přípeňovacího kroužku až na doraz.

Použití rychlosti (viz tabulka na straně 3)

I	lehká použití s tekutými přísadami – mixování malých množství tekutin anebo tuhých přísad
II	pro hutnější konzistenci a nejjemnější výsledky
 Pulse:	okamžité výkonové impulzy (Otočný přepínač v tomto nastavení nedrží. Podržte otočný přepínač v poloze pulzního režimu nebo jej do této polohy otočte opakovaně.)

Přípevnění nádoby

- Ujistěte se, že je otočný přepínač v poloze «O».
- Umístěte nádobu na základnu a stlačte ji dolů tak, aby se bezpečně zajistila na místě.
- Před sejmutím nádoby ze základny vždy otočte otočný přepínač do polohy «O» a po použití základnu odpojte.

Jak používat

- Vložte potraviny ke zpracování do nádoby.
- Umístěte pevně víko na nádobu. Vsad'te odměrný pohárek pevně do otvoru víka.
- Zapněte základnu.

Příklad receptu:

Polévka ze syrové zeleniny

Rozkrájejte 750 g mrkve na kostičky a vložte je do nádoby. Přidejte 750 ml vody, koření a byliny. Mixujte 5 sekund při maximální rychlosti.

Pro co nejlepší výsledky

- Při přípravě pyré z tuhých přísad přidávejte raději malé části do nádoby postupně než přidání velkého množství najednou.
- Při mixování tuhých přísad tyto přísady nakrájejte na malé kousky (2–3 cm).
- Vždy začínejte mixovat tuhé přísady s malým množstvím tekutiny. Poté postupně přidejte více tekutiny skrz otvor ve víku.
- Při přípravě majonézy lze olej přidat skrz kapací otvor v odměrném pohárku.
- Při mixování tuhých nebo vysoce vazkých přísad použijte pulzní režim, abyste zabránili uváznutí nože.
- **Vždy provozujte přístroj s rukou umístěnou na jeho vršku.**
- Maximální kapacita 1,3 l pro horkou polévku a 0,8 l pro mléko.
- Pro přípravu malých množství potravin použijte úroveň rychlosti jedna.

Čištění

Základna

Neponořujte základnu do vody.

Čistěte ji pouze vlhkou tkaninou.

Snadné čištění/mytí sestavené nádoby

Po vyprázdnění naplňte nádobu vodou. Umístěte ji na základnu a otočte několikrát otočným přepínačem do polohy «P». Vyprázdněte nádobu a do čista ji vymyjte.

Důkladné čištění rozebrané nádoby

Před odšroubováním přípevňovacího kroužku (f) se ujistěte, že je nádoba prázdná. Zacházejte s nožem opatrně.

Všechny odnímatelné díly lze mýt v myčce na nádobí.

Pro účinné vyčištění víka odstraňte těsnění víka (c).

Deklarovaná hodnota emise hluku tohoto spotřebiče je 89 dB(A), což představuje hladinu A akustického výkonu vzhledem na referenční akustický výkon 1 pW.

Změny jsou vyhrazeny.

Po skončení životnosti neodhazujte prosím tento výrobek do běžného domovního odpadu. Můžete jej odevzdat do servisního střediska Braun nebo na příslušném sběrném místě zřízeném dle místních předpisů.



Slovenský

Naše výrobky sú vyrobené tak, aby spĺňali tie najvyššie nároky na kvalitu, funkčnosť a dizajn. Dúfame, že budete so svojim novým stolovým mixérom Braun spokojní.

Pred použitím prístroja si pozorne prečítajte celý návod na použitie.

Dôležité upozornenie

- Toto zariadenie nie je určené na použitie deťmi. Uchovajte zariadenie a jeho kábel z dosahu detí. Pred výmenou príslušenstva alebo pred prístupom k dielom, ktoré sa hýbu počas používania, zariadenie vypnite a odpojte ho od sieťového napájania.
- Toto zariadenie môžu používať osoby s obmedzenými fyzickými, vnemovými alebo mentálnymi schopnosťami, prípade osoby s nedostatočnými skúsenosťami a znalosťami, ak na ne dohliada iná osoba, prípadne boli zaškolení v používaní zariadenia bezpečným spôsobom a porozumeli nebezpečenstvám, ktoré im hrozia.
- Vždy odpojte zariadenie od sieťového napájania, ak sa nechá bez dozoru a pred montážou, rozeraním alebo čistením.
- Tento prístroj je navrhnutý na bežné používanie v domácnosti.
- Napätie musí zodpovedať napätiu, ktorého hodnota je vyznačená na známke na spodnej strane motorovej jednotky. Prístroj pripájajte iba k strieďavému napätiu (~). Motor musí byť vždy vypnutý (spínač (i) v pozícii «O»), keď prístroj pripájate do elektrickej zásuvky.
- Čepele sú veľmi ostré, zaobchádzajte s nimi opatrne.
- Nesiahajte do džbánu, keď je veko otvorené – riziko zranenia spôsobené nožom.
- Zariadenie funguje len vtedy, keď je džbán správne namontovaný na napájajúcej základni.

- Uistite sa, že nádoba s vekom je správne zložená a umiestnená na motorovej jednotke predtým, ako prístroj zapnete.
- Prístroj nepoužívajte, ak je nádoba prázdna (bez akéhokoľvek tekutého alebo pevného obsahu).
- Horúce kvapaliny nechajte pred naliatím do džbánu vychladnúť.
- Elektrické prístroje značky Braun zodpovedajú príslušným bezpečnostným štandardom. Opravu alebo výmenu sieťového prívodu môžu uskutočňovať iba odborníci autorizovaného servisu. Neodbornou opravou môžu vzniknúť užívateľovi závažné škody.
- Počas prvých použití pod silnejším zaťažením môže zo zariadenia vychádzať mierny zápach. Je to bežný stav a nepredstavuje to žiadnu technickú poruchu.
- Dávajte pozor, ak sa do kuchynského robota alebo mixéru nalejú horúce tekutiny, pretože môžu vytrysknúť zo spotrebiča z dôvodu nečakanej tvorby pary.

Popis

- a Odmerka
- b Veko
- c Tesnenie veka
- d Džbán
- e Tesnenie čepele
- f Jednotka čepele s upevňovacím krúžkom
- g Výkonný podstavec
- h Otočný spínač
- i Odkladací priestor pre kábel

Max. kapacita spracovania: 1,6 litra

Pred použitím

- Pred prvým použitím džbánového mixéru vyčistite všetky diely (pozrite si odsek «Čistenie»).
- Odtočte potrebnú dĺžku kábla z odkladacieho priestoru pre kábel na spodnej strane výkonného podstavca a pripojte ho k zásuvke.

Rýchlostné použitia (pozrite si tabuľku na strane 3)

I	ľahké použitia s tekutými prísadami – miešanie malého množstva kvapalín a/alebo tuhých látok prísady
II	pre hustejšiu konzistenciu a najmenejšie výsledky
 Pulse:	okamžité zosilnenia výkonu (Otočný spínač sa v tomto nastavení nezachytí. Podržte otočný spínač v polohe impulzu alebo ho opakovane otáčajte do polohy impulzu.)

Zloženie džbánu

- Opatrne umiestnite čepeľ do upevňovacieho krúžka.
- Položte tesnenie čepele na obrubu jednotky čepele.
- Džbán naskrutkujte bezpečne do upevňovacieho krúžku v smere hodinových ručičiek, kým sa nezaistí kontakt s obmedzením.

Nasadenie džbánu

- Uistite sa, že sa otočný spínač nachádza v polohe «O».
- Umiestnite džbán na výkonný podstavec a zatlačte ho nadol, kým sa bezpečne nezaistí na svojom mieste.
- Pred odpojením džbánu z výkonného podstavca vždy otočte otočný spínač do polohy «O» a výkonný podstavec po použití odpojte.

Spôsob používania

- Do džbánu umiestnite jedlo na spracovanie.
- Na džbán pevne nasadte veko. Do otvoru vo veku pevne zasuňte odmerku.
- Zapnite výkonný podstavec.

Príklad receptu:

Nevarená zeleninová polievka

Narežte 750 g mrkvičiek na kocky a vložte ich do džbánu. Pridajte 750 ml vody, korenie a bylinky. Miešajte 5 sekúnd pri maximálnej rýchlosti.

Na dosiahnutie najlepších výsledkov

- Keď robíte pyrú s pevnými prísadami, vkladajte radšej do džbánu postupne malé porcie, ako by ste mali pridať veľké množstvo naraz.
- Keď mixujete pevné prísady, narežte ich na malé kúsky (2–3 cm).
- Vždy začnite miešať pevné prísady s malým množstvom vody. Potom postupne pridávajte viac kvapaliny cez otvor vo veku.
- Keď pripravujete majonézu, olej môžete pridávať cez otvor na kvapkanie v odmerke.
- Keď miešate pevné alebo vysoko viskózne

prísady, použite režim impulzu, aby ste predišli zastaveniu čepele.

- **Vždy ovládajte jednotku s rukou položenou na hornej strane.**
- Maximálna kapacita 1,3 l pre horúcu polievku a 0,8 l pre mlieko.
- Pre prípravu malého množstva potravín použite rýchlostnú úroveň jedna.

Čistenie

Výkonný podstavec

Neponárajte výkonný podstavec do vody.

Utrite ho dočista len pomocou vlhkej handričky.

Jednoduché čistenie/oplachovanie zloženého džbánu

Po vyprázdnení džbánu ho naplňte vodou. Položte ho na výkonný podstavec a niekoľkokrát otočte otočný spínač na nastavenie «». Vyprázdnite džbán a vypláchnite ho dočista.

Poriadne vyčistite rozložený džbán

Pred odskrutkovaním upevňovacieho krúžku (f) sa uistite, že džbán je prázdny. Narábajte s čepeľou opatrne.

Všetky odnímateľné časti sa dajú umývať v umývačke riadu.

Za účelom efektívneho vyčistenia veka odpojte tesnenie veka (c).

Deklarovaná hodnota emisie hluku tohto spotrebiča je 89 dB(A), čo predstavuje hladinu A akustického výkonu vzhľadom na referenčný akustický výkon 1 pW.

Zmeny sú vyhradené.

Po skončení životnosti neodhadzujte zariadenie do bežného domového odpadu. Zariadenie odovzdajte do servisného strediska Braun alebo na príslušnom zbernom mieste zriadenom podľa miestnych predpisov a noriem.



Magyar

Termékeink előállításánál során, messzemenően törekszünk a legmagasabb minőségi követelményekkel, funkcionalitással és formatervezéssel szembeni igények kielégítésére.

Reméljük, örömmel fogja használni új Braun készülékét!

Kérjük, hogy a termék használatának megkezdése előtt, alaposan tanulmányozza át a használati útmutatót!

Fontos!

- Ezt a készüléket gyermekek nem használhatják. A készülék és annak kábele gyermekektől távol tartandó. A készüléket kapcsolja ki és válassza le a hálózatról, mielőtt annak tartozékait kicserélné vagy a használat közben mozgó alkatrészeket megközelítené.
- A készüléket korlátozott fizikai, érzékszervi vagy szellemi képességekkel rendelkező, illetve tapasztalattal vagy kellő tudással nem rendelkező személyek is használhatják megfelelő felügyelet vagy a készülék biztonságos használatára vonatkozó útmutatás mellett és a veszélyek megértése esetén.
- Mindenképpen válassza le a készüléket az áramforrásról, ha felügyelet nélkül hagyja azt, illetve az összeszerelést, a szétszerelést vagy a tisztítást megelőzően.
- A készüléket kizárólag háztartási használatra tervezték!
- Az Ön által használt hálózati feszültségnek, egyeznie kell a motorház alján feltüntetett feszültséggel! Kizárólag váltakozó áramú dugaszolóaljzatot használjon! Hálózati csatlakozáshoz, a motornak minden esetben kikapcsolt állapotban kell lennie! (kapcsoló (i) «O»).
- A kések nagyon élesek, óvatosan használja azokat!
- Ne nyúljon a kancsóba, amíg a fedél nyitva van - sérülés veszélye áll fenn a kés miatt.

- A készülék csak akkor működik, ha a kancsó szabályosan van felszerelve a meghajtó alappalra.
- Mielőtt bekapcsolná a turmixgépet, győződjön meg arról, hogy a kiöntőt a fedelével együtt, pontosan a motorházra illesztette!
- Tartalom nélküli kiöntővel, ne indítsa be a készüléket! (szilárd étel vagy folyadék).
- Előbb várja meg, amíg a forró folyadékok lehűlnek, mielőtt betöltené azokat a kancsóba.
- A Braun elektromos készülékek megfelelnek a biztonsági előírásoknak. A készülékek javítását biztonságtechnikai okokból kizárólag Braun márkaszerviz végezheti. A hibás, szakszerűtlen javítás balesetet vagy a felhasználó sérülését okozhatja.
- Amikor első néhány alkalommal használja nagyobb terhelés alatt, a készülék némi szagot bocsáthat ki. Ez normális jelenség, nem jelent semmilyen műszaki hibát.
- Legyen óvatos, ha forró folyadékot önt a munkatálba vagy a turmixgépbe, mivel a hirtelen gőzképződés miatt a folyadék kicsaphat a készülékből.

Leírás

- a Mérőpohár
- b Fedél
- c Fedél-tömítőgyűrű
- d Kancsó
- e Penge-tömítőgyűrű
- f Pengeegység szorítógyűrűvel
- g Elektromos alapegység
- h Forgókapcsoló
- i Vezetéktároló

Max. feldolgozási kapacitás: 1,6 liter

Használat előtt

- A turmixgép első használata előtt tisztítson meg minden alkatrészt (ld. «Tisztítás» fejezet).
- Tekerje le a szükséges mennyiségű vezeték az elektromos alapegység alján található

Alkalmazandó sebességfokozatok (ld. 3. oldalon található táblázat)

I	könnyed alkalmazások, folyékony hozzávalókkal – kis mennyiségű folyadékok és/vagy szilárd hozzávalók turmixolása
II	sűrűbb állag esetén és finomabb végeredmény eléréséhez
 Pulse:	azonnali teljesítményfokozó hatás (A forgókapcsoló nem rögzül ennél a beállításnál. Tartsa meg a forgókapcsolót «Pulse» pozícióban, vagy fordítsa azt egymás után többször «Pulse» pozícióba.)

vezetékéről, és csatlakoztassa egy konnektorhoz.

A kancsó összeszerelése

- Óvatosan helyezze a pengét a szorítógyűrűre.
- Igazítsa a penge-tömítőgyűrűt a pengeegység peremére.
- Csavarja a kancsót biztos mozdulatokkal az óramutató járásával megegyező irányban a szorítógyűrűbe, amíg az engedí.

A kancsó felhelyezése

- Ellenőrizze, hogy a forgókapcsoló «O» pozícióban van-e.
- Helyezze a kancsót az elektromos alapegységre, és nyomja lefelé, amíg az biztosan a helyére nem záródik.
- Mielőtt levinné a kancsót az elektromos alapegységről, mindig forgassa a forgókapcsolót «O» pozícióba, és használat után húzza ki a konnektorból az elektromos alapegység hálózati vezetékét.

Használat

- Tegye a feldolgozandó élelmiszert a kancsóba.
- Helyezze a fedelet szorosan a kancsóra. Illessze a mérőpoharat szorosan a fedél nyílásába.
- Kapcsolja be az elektromos alapegységet.

Példa egy receptre:

Nyers zöldségleves

Kockázzon fel 750 g sárgarépat és töltse a kancsóba. Adjon hozzá 750 ml vizet, fűszer- és gyógynövényeket.
Maximális sebességen turmixolja 5 másodpercig.

A legjobb eredmény elérése érdekében

- Amikor szilárd hozzávalókat pürésít, fokozatosan kis adagokat tegyen a kancsóba, és ne egyszerre nagy mennyiséget.
- Szilárd hozzávalók turmixolásakor vágja azokat kisebb (2-3 cm-es) darabokra.
- Mindig a szilárd hozzávalók turmixolásával kezdje, kevés folyadék hozzáadásával. Azután

fokozatosan adjon hozzá több folyadékot a fedél nyílásán keresztül.

- Majonéz készítésekor az olaj a mérőpohárban található csepegtetőnyíláson keresztül adagolható.
- Szilárd vagy nagy viszkozitású hozzávalók turmixolásakor a penge megakadásának kivédése érdekében használja a «Pulse» üzemmódot.
- Az egység működtetésekor mindig helyezze kezét annak tetejére.**
- Maximális kapacitás: 1,3 l forró leves és 0,8 l tej esetében.
- Kisebb mennyiségű élelmiszerek esetén az 1-es sebességfokozatot használja.

Tisztítás

Elektromos alapegység

Ne merítse vízbe az elektromos alapegységet.
Csupán egy nedves törülköhával törölje tisztára.

Az összeszerelt kancsó egyszerű tisztítása/leöblítése

A kancsó kiürítését követően töltsen meg vízzel. Helyezze a kancsót az elektromos alapegységre, és forgassa a forgókapcsolót többször «P» állásba. Ürítse ki és öblítse tisztára a kancsót.

A szétszerelt kancsó alapos tisztítása

Ügyeljen rá, hogy a kancsó ki legyen ürítve, mielőtt kicsavarja a szorítógyűrűt (f). A pengét óvatosan kezelje.

Az összes leszerelhető alkatrész elmosható mosogatógépben.

A fedél hatékony tisztítása érdekében távolítsa el a fedél tömítőgyűrűjét (c).

A változtatás jogát fenntartjuk.

A környezetszennyezés elkerülése érdekében arra kérjük, hogy a készülék hasznos élettartama végén ne dobja azt a háztartási szemétkosárba. A működésképtelen készüléket leadhatja a Braun szervizközpontban, vagy az országa szabályainak megfelelő módon dobja a hulladékgyűjtőbe.



Hrvatski

Naši proizvodi dizajnirani su tako da zadovoljavaju najviše standarde kvalitete, funkcionalnosti i dizajna. Nadamo se da ćete i Vi uživati u korištenju svog novog Braun aparata.

Prije korištenja ovog proizvoda molimo pomno pročitajte upute.

Važno

- Ovaj uređaj ne bi smjela koristiti djeca. Uređaj i kabel držati van dohvata djece. Isključite uređaj i iskopčajte ga iz električne mreže prije mijenjanja dodataka ili dodatnih dijelova koji se pokreću prilikom korištenja.
- Ovaj uređaj mogu koristiti osobe sa smanjenim fizičkim, senzornim ili mentalnim sposobnostima ili osobe bez iskustva i znanja ako su pod nadzorom ili ukoliko su dobile upute o korištenju uređaja na siguran način te shvataju moguću opasnost.
- Aparat uvijek isključite iz napajanja kada ga ostavite bez nadzora i prijesastavljanja, rastavljanja ili čišćenja.
- Ovaj proizvod namijenjen je potrebama prosječnog kućanstva.
- Napon struje mora odgovarati naponu otisnutom na pločici koja se nalazi na dnu baze. Priključite samo na AC (~). Uvijek kad uključujete aparat u izvor električne energije motor mora biti isključen (prekidač (i) mora biti na «O»).
- Noževi su vrlo oštri, pažljivo rukujte s njima.
- Ne hvatajte bokal dok je poklopac otvoren – opasnost od povrede nožem.
- Uređaj radi samo ako je bokal ispravno montiran na pogonsku osnovu.
- Prije uključivanja provjerite da je posuda pravilno sastavljena i da se nalazi na svom mjestu na bazi te da ima poklopac.
- Ne koristite kad je posuda prazna (npr. bez tekućine ili čvrstih sastojaka).

- Vrele tečnosti moraju se ohladiti prije nego ih se sipa u bokal.
- Braun električki uređaji zadovoljavaju primjenjive sigurnosne standarde. Popravak ili zamjenu mrežnog kabela smije vršiti samo ovlašteno servisno osoblje. Neispravan, nekvalificirani popravak može uzrokovati značajne opasnosti za korisnika.
- Tijekom prvih nekoliko korištenja pod većim opterećenjem, moguće je da će uređaj ispustiti određeni miris. Ovo je normalna pojava i ne predstavlja nikakav tehnički kvar.
- Budite oprezni kod ulijevanja vruće tekućine u procesor hrane ili mikser jer uslijed iznenadnog isparavanja može doći do nenadanog izbacivanja iste.

Opis

- a Mjerna šalica
- b Poklopac
- c Košara poklopca
- d Vrč
- e Brtva sječiva
- f Jedinica sječiva s prstenom pričvrstnog vijka
- g Postolje s napajanjem
- h Okretni prekidač
- i Spremište kabla za napajanje

Maksimalni kapacitet obrade: 1,6 litara

Prije uporabe

- Prije prvog korištenja vrča miješalice, očistite sve dijelove (pogledajte odjeljak «Čišćenje»).
- Odvijte onoliko kabla iz spremišta kabla za napajanje na dnu baze napajanja i priključite ga u utičnicu.

Sastavljanje vrča

- Sječivo pažljivo postavite u prsten pričvršćivača.
- Postavite brtvu sječiva na vanjski rub jedinice sječiva.
- Vrč sigurnosno pričvrstite u prsten pričvrstnice tako da ga okrećete u smjeru kazaljke na satu sve dok ne dođete do kraja.

Spajanje vrča

- Uvjerite se da je okretni prekidač u položaju «O».
- Postavite vrč na postolje s napajanjem i gurnite ga prema dolje dok ne sjedne sigurno na mjesto.

Odabir brzina (vidi tablicu na strani 3.)

I	lagana primjena s tekućim sastojcima – miješajte manje količine tekućina i/ili čvrstih sastojaka
II	za bolju konzistentnost i bolje rezultate
 Pulse:	trenutni snažan rad (Okretni prekidač se ne može blokirati u ovoj postavci. Držite okretni prekidač u pulsnom položaju ili ga neprekidno okrecite u pulsni položaj).

- Prije nego vrč izvučete s postolja s napajanjem, uvijek okrenite okretni prekidač u položaj «O» i iskopčajte postolje s napajanjem iz utičnice nakon korištenja.

Kako koristiti

- U vrč stavite hranu koju želite obraditi.
- Čvrsto postavite poklopac na vrč. Čvrsto postavite mjernu čašicu na otvor poklopca.
- Uključite kućište s napajanjem.

Primjer recepta:

Juha od sirovog povrća

Izrežite 750 g mrkve na kockice i ubacite ih u vrč.

Dodajte 750 ml vode, začine i bilje.

Miješajte 5 sekundi pri maksimalnoj brzini.

Za postizanje najboljih rezultata

- Prilikom pasiranja čvrstih sastojaka, radije postepeno dodavajte manje količine nego da odjednom dodate veliku količinu.
- Kod miješanja čvrstih sastojaka, iste izrežite na male komade (2–3 cm).
- Kad započnete s miješanjem čvrstih sastojaka, uvijek dolijte malu količinu tekućine. Zatim kroz otvor na poklopcu postepeno dodavajte više tekućine.
- Kod pripreme majoneze, ulje možete dodati kroz otvor za uljevanje na mjernoj čašici.
- Kad miješate čvrste ili sastojke visokog viskoziteta, koristite pulsni način rada kako biste spriječili usporavanje sječiva.
- **Ruku uvijek držite na vrhu jedinice kad istom rukujete.**
- Maksimalni kapacitet 1,3 l za vruću juhu i 0,8 l za mlijeko.
- Za pripremu malih količina hrane koristite prvu brzinu.

Čišćenje

Postolje s napajanjem

Nemojte postolje s napajanjem uranjati u vodu.

Samo ga obrišite vlažnom krpom.

Jednostavno čišćenje/ispiranje montiranog vrča

Nakon što ste vrč ispraznili, napunite ga vodom. Postavite ga na postolje s napajanjem i nekoliko puta okrenite okretni prekidač u položaj «P». Ispraznite vrč i isperite ga.

Detaljno čišćenje rastavljenog vrča

Prije nego odvijete prsten pričvršćivača (f) uvjerite se da je vrč potpuno prazan. Sječivom rukujte oprezno.

Sve odvojive dijelove je moguće prati u perilici suđa. Da biste poklopac dobro očistili, izvucite brtvu poklopca (c).

Zadržano pravo na izmjene.

Molimo Vas da ne bacate uređaj u kućni otpad nakon prestanka njegovog radnog vijeka. Ostaviti ga možete u Braun servisnom centru ili na odgovarajućim odlagalištima u Vašoj zemlji.



Slovenski

Naši izdelki so zasnovani tako, da ustrezajo najvišjim standardom kakovosti, funkcionalnosti in dizajna. Želimo vam, da bi novi Braunov aparat z veseljem uporabljali.

Pred uporabo izdelka natančno in v celoti preberite navodila.

Pomembna opozorila

- Otroci ne smejo uporabljati tega aparata. Aparat in kabel hranite na otrokom nedosegljivem mestu. Izklopite aparat in izvlecite vtič iz vtičnice preden zamenjate nastavke ali se približate delom, ki se premikajo, ko aparat deluje.
- Uporaba tega aparata s strani ljudi, ki imajo zmanjšane telesne, čutne ali duševne zmožnosti ali nimajo zadostnega znanja oz. izkušenj, je dovoljena samo, če so pod nadzorom ali če so jim dana ustrezna navodila o varni uporabi aparata in če razumejo nevarnosti, ki so s tem povezane.
- Napravo vedno izkjučite iz napajanja, kadar jo nameravate pustiti brez nadzora, pa tudi pred montažo, razstavljanjem ali čiščenjem.
- Mešalnik je namenjen izključno uporabi v gospodinjstvu.
- Napetost vašega omrežja mora ustrezati podatku, ki je odtisnjen na tipski ploščici na dnu pogonske enote. Napravo lahko priključite samo na izmenično napetost (AC/~). Ko napravo priključite na električno omrežje, mora biti motor obvezno izključen (stikalo (i) v položaju «O»).
- Rezila so zelo ostrá, zato z njimi ravnajte previdno!
- Posode ne prijemajte, dokler je pokrov odprt – nevarnost poškodb zaradi noža.
- Naprava deluje le, če je posoda pravilno nameščena na podstavek.
- Preden mešalnik vklopite, se prepričajte, da je vrč pravilno sestavljen in

nameščen na pogonsko enoto ter da je pokrit s pokrovom.

- Mešalnika ne smete uporabiti, če je vrč prazen (t. j. če v njem ni trdnih ali tekočih sestavin).
- Vroča tekočina naj se najprej ohladi, preden jo vlijete v posodo.
- Braunove električne naprave so skladne z veljavnimi varnostnimi predpisi. Popravila ali zamenjavo priključne vrvice sme opraviti le pooblaščen servisier. Nepravilno ali nestrokovno popravilo lahko ogrozi varnost uporabnika.
- Ob prvih uporabah naprave lahko med večjo obremenitvijo nastaja značilen vonj. To je normalno in ni posledica tehnične okvare.
- Pri vlivanju vroče tekočine v multi-praktik ali mešalnik bodite previdni, saj zaradi nenadnega uparjevanja tekočino lahko izmeče iz naprave.

Opis

- a Merilna posodica
- b Pokrov
- c Tesnilo pokrova
- d Vrč
- e Tesnilo rezila
- f Rezilo s pritrdilnim nastavkom
- g Enota z motorjem
- h Vrtljivi gumb
- i Prostor za napajalni kabel

Največja možna količina sestavin: 1,6 litra

Pred uporabo

- Pred prvo uporabo očistite vse dele mešalnega vrča (glejte razdelek »Čiščenje«).
- Iz prostora za napajalni kabel v spodnjem delu enote z motorjem razvijte želeno dolžino kabla in ga vključite v vtičnico.

Sestavljanje vrča

- Rezilo previdno namestite na pritrdilni nastavek.
- Tesnilo rezila namestite na rob nastavka z rezilom.
- Vrč privijte do konca v pritrdilni nastavek v smeri urnega kazalca.

Nastavitev hitrosti (glejte tabelo na strani 3)

I	počasnejše mešanje tekočih sestavin – mešanje majhnih količin tekočin in/ali gostih sestavin
II	za gostejše zmesi in najboljše rezultate
 Pulse:	kratko intervalno delovanje (Vrtljivega gumba ne morete preklopiti v ta način. V položaju za intervalni način ga morate držati ali ga v intervalni položaj vsakič znova preklopiti.)

Namestitev vrča

- Vrtljivi gumb mora biti v položaju »O«.
- Vrč postavite na enoto z motorjem in ga potisnite navzdol, da se zaskoči.
- Preden vrč odstranite z enote z motorjem, preklopite vrtljivi gumb v položaj »O« in izključite kabel iz vtičnice.

Uporaba

- V vrč stresite hrano, ki jo želite pretlačiti.
- Pokrov dobro namestite na vrč. Merilno posodico dobro namestite v odprtino v pokrovu.
- Vključite enoto z motorjem.

Primer recepta:

Presna zelenjavna juha

750 g korenja narežemo na kocke in stresemo v vrč. Prilijemo 750 ml vode, dodamo začimbe in zelišča. Vključimo na najvišjo hitrost in mešamo 5 sekund.

Za najboljši rezultat

- Če želite pretlačiti trde sestavine, v vrč ne stresite večje količine sestavin hkrati, ampak jih dodajate postopoma.
- Trde sestavine narežite na majhne koščke (2–3 cm).
- Trde sestavine začnite mešati z majhno količino tekočine. Dodatno tekočino nato postopoma dodajate skozi odprtino v pokrovu.
- Ko pripravljate majonezo, lahko olje vlivate skozi odprtino za kapljice v merilni posodici.
- Intervalni način uporabljajte za pasiranje trdih ali visoko viskoznih sestavin, da ne pride do zastoja rezila.
- **Med mešanjem vedno položite roko na vrh posode.**
- Maksimalna prostornina: 1,3 l za vročo juho in 0,8 l za mleko.
- Za pripravo majhnih količin hrane uporabite stopnjo hitrosti 1.

Čiščenje

Enota z motorjem

Enote z motorjem ne smete potopiti v vodo. Obrišite jo z vlažno krpo.

Preprosto čiščenje/splakovanje sestavljenega vrča

Ko vrč izpraznite, vanj natočite vodo. Namestite ga na enoto z motorjem in večkrat preklopite vrtljivi gumb na način «». Vrč izpraznite in splaknite do čistega.

Temeljito čiščenje razstavljenega vrča

Preden odvijete pritrdilni nastavek (f), se prepričajte, da je vrč prazen. Z rezilom ravnajte previdno. Vse sestavne dele lahko pomivate v pomivalnem stroju. Pokrov boste najbolje očistili, če odstranite tesnilo pokrova (c).

Pridrujemo si pravico do sprememb brez predhodnega opozorila.

Odslužene naprave ne smete odvreči skupaj z gospodinjstvi odpadki. Odnosite jo v Braunov servisni center ali na ustrezno zbirno mesto v skladu z veljavnimi predpisi.



Türkçe

Ürünlerimiz, kalite, kullanım ve tasarımda en yüksek standartlara ulaşabilmek üzere üretilmiştir. Yeni Braun ürününüzden memnun kalacağınızı umarız.

Ürünü kullanmaya başlamadan önce bu kullanma kılavuzunu dikkatlice ve eksiksiz olarak okuyunuz.

Önemli

- Bu cihaz çocuklar tarafından kullanılmalıdır. Cihazı ve kablolarını çocukların erişemeyeceği şekilde muhafaza edin. Donanımda değişiklik yapmadan veya kullanım esnasında hareket eden parçalara yaklaşımadan önce cihazı kapatın ve güç kaynağıyla bağlantısını kesin.
- Bu cihaz, cihazın güvenli biçimde kullanımına ilişkin denetime veya bilgilendirmeye tabi tutulmuş olan ve mevcut risklerin farkında olan fiziksel, duyuşsal veya zihinsel yetileri düşük ya da tecrübesi ve bilgisi olmayan kişiler tarafından kullanılabilir.
- Cihazın başında kimse olmadığında ve montaj, sökme veya temizleme öncesinde elektrik bağlantısını çekin.
- Cihaz sadece ev kullanımına uygun olarak tasarlanmıştır.
- Cihazın altında yazılı olan voltajın şehir cereyan gerilimi ile uygunluğunu kontrol ediniz. Cihazın fişini sadece alternatif akım prizine bağlayınız. Fişi prize taktığınız sırada motorun kapalı olmasına dikkat ediniz (düşmeyi (i) «O» konumuna getiriniz).
- Bıçaklar çok keskindir. Tutarken dikkatli olunuz.
- Kapak açırken elinizi hazne içerisine daldırmayın, bıçaklar yaralanma tehlikesi oluşturur.
- Alet yalnız hazne döndürme platformu üzerinde doğru şekilde yerleştirildiyse çalışır.
- Cihazı çalıştırmadan önce çırpma kabının kapağının kapalı olduğundan ve motor bölümüne takılı olduğundan emin olunuz.
- Çırpma kabı boşken cihazı çalıştırmayınız.
- Sıcak sıvıları hazneye dökmenden önce soğuması için bekletin.
- Braun elektrikli ev aletleri uygun güvenlik standartlarına göre üretilmiştir. Elektrikli cihazlar ile ilgili her türlü tamiyat ve değişim mutlaka yetkili teknik servis personeli tarafından yapılmalıdır. Yanlış ve kalitesiz onarımlar kazalara veya kullanıcının yaralanmasına sebep olabilir.
- Ağır yük altında ilk kullanımlar esnasında cihaz koku yayabilir. Bu normal bir durumdur ve herhangi bir teknik arızayı göstermez.
- Mutfak robotu veya karıştırıcı içerisine sıcak sıvı akıtırken dikkatli olun; ani buharlaşma nedeniyle sıvılar cihazdan dışarı doğru sıçrayabilir.

Açıklama

- a Ölçüm kabı
- b Kapak
- c Kapak contası

- d Kap
- e Bıçak contası
- f Sabitleme halkasıyla beraber bıçak ünitesi
- g Motor bölümü
- h Döner anahtar
- i Kablo bölümü

Maksimum işleme kapasitesi: 1,6 litre

Kullanmadan önce

- Mikser kabını ilk kez kullanmadan önce bütün parçaları temizleyin (bkz. «Temizleme» paragrafı).
- Motor bölümünün tabanındaki kablo bölmesinden gerektiği kadar kablo açın ve bir prize takın.

Kabın yerleştirilmesi

- Bıçağı dikkatli bir şekilde sabitleme halkasına yerleştirin.
- Bıçak contasını bıçak ünitesinin çıkıntısına yerleştirin.
- Kabı dibe ulaşana dek saat yönünde çevirerek sabitleme halkasına sıkıca vidalayın.

Kabın takılması

- Döner anahtarın «O» pozisyonunda olduğundan emin olun.
- Kabı motor bölümüne yerleştirin ve yerine sıkıca kilitlene kadar bastırın.
- Kabı motor bölümünden çıkarmadan önce her zaman döner anahtarı «O» pozisyonuna getirin ve kullandıktan sonra motor bölümünün fişini çekin.

Kullanım

- İşlenecek gıdayı kaba koyun.
- Kapağı sıkıca kapatın. Ölçüm kabını kapağın ağızına sıkıca yerleştirinopening.
- Motor bölümünü çalıştırın.

Tarif örneği:

Çiğ sebze çorbası

750 g havucu küp küp doğrayın ve kaba doldurun. 750 ml su, baharat ve yeşillik ilave edin. 5 saniye boyunca maksimum hızda karıştırın.

En iyi sonuçlar için

- Katı malzemeler ile püre yaparken kaba bir kerede çok miktarda malzeme koymaktansa kademeli olarak küçük miktarlarda malzeme koyun.
- Katı malzemeleri karıştırırken küçük parçalara ayırın (2–3 cm).
- Her zaman katı malzemeleri az miktarda sıvı ile karıştırarak başlayın. Daha sonra, kapaktaki ağızdan kademeli olarak daha fazla sıvı ilave edin.
- Mayonez hazırlarken, ölçüm kabındaki delikten yağ ilave edilebilir.

Hız Uygulamaları (bkz. sayfa 3'teki tablo)

I	sıvı malzemelerle hafif uygulamalar – az miktarda sıvı ve/veya katı malzemeleri karıştırma
II	daha koyu kıvam ve en iyi sonuçlar için
☑ Pulse:	ani çalışma darbeleri (Döner anahtar bu ayarda sabit kalmaz. Döner anahtarı darbe pozisyonunda tutun veya tekrar tekrar darbe pozisyonuna getirin.)

- Katı veya kıvamlı malzemeleri karıştırırken bıçağın takılıp kalmasını önlemek üzere darbe modunu kullanın.
- **Üniteyi her zaman eliniz üzerinde iken çalıştırın.**
- Maksimum kapasite sıcak çorba için 1,3 litre ve süt için 0,8 litredir.
- Küçük miktarlarda yiyecek hazırlamak için birinci hız kademesini kullanın.

Temizleme

Motor bölümü

Motor bölümünü suya daldırmayın.

Yalnızca nemli bir bezle silerek temizleyin.

Monte edilmiş kabın kolay temizlenmesi / durulanması

Kabı boşalttıktan sonra su ile doldurun. Motor bölümüne yerleştirin ve döner anahtarı birkaç kere «☑» ayarına getirin. Kabı boşaltın ve durulayın.

Sökülmüş kabın tamamen temizlenmesi

Sabitleme halkasını (f) sökmeden önce kabın boş olduğundan emin olun. Bıçağı dikkatli bir şekilde tutun.

Sökülebilir parçaların tamamı bulaşık makinesinde yıkanabilir.

Kapağı etkili bir şekilde temizlemek için kapak contasını (c) çıkarın.

Bildirim yapılmadan değiştirilebilir.

EEE STANDARTLARINA UYGUNDUR



Bakanlıkça tespit edilen kullanım ömrü 7 yıldır.

Üretici firma ve CE işareti uygunluk değerlendirme kuruluşu:

De'Longhi Braun Household GmbH
Carl-Ulrich-Str. 4
63263 Neu-Isenburg
Germany

DeLonghi Bosphorus Ev Aletleri Tic. A.Ş.
Meydan Sok. No:1 Beybi Giz Plaza D:53-54
Maslak/İSTANBUL

DLB Tüketici Hizmetleri
444 27 64
info@braunhousehold.com.tr

Română (MD)

Produsele noastre sunt concepute pentru a satisface cele mai înalte standarde de calitate, funcționalitate și design. Sperăm ca veți fi mulțumiți de noul aparat Braun.

Citiți cu atenție instrucțiunile înainte de a utiliza acest produs.

Precauții importante

- Acest aparat nu trebuie utilizat de către copii. Nu lăsați acest aparat și cablul la îndemâna copiilor. Opriiți aparatul și deconectați-l de la priză înainte să schimbați accesoriile sau să vă apropiați de componentele mobile în timpul utilizării.
- Acest aparat poate fi utilizat de persoanele cu capacități fizice, senzoriale sau mentale reduse sau de persoanele fără cunoștințe sau experiență doar sub supraveghere sau după o instruire care să le ofere informațiile necesare pentru utilizarea în siguranță a aparatului și dacă aceștia înțeleg pericolele la care se expun.
- Deconectați întotdeauna cablul de alimentare de la priză când aparatul este lăsat nesupravegheat și înainte de montare, demontare sau curățire.
- Acest aparat a fost conceput pentru a procesa cantități normale pentru o gospodărie.
- Înainte de a conecta aparatul la priză verificați ca blender-ul să fie întotdeauna pe poziția «închis». Cuțitele sunt foarte ascuțite! Mânuiți-le cu atenție.
- Blender-ul nu va funcționa fără cana gradată poziționată pe unitatea motor. Înainte de a-l porni, verificați ca paharul să fie corect amplasat cu capacul pus.
- Nu puneți mână în recipient până când capacul este deschis – pericol de leziune cauzată de cuțit.
- Aparatul nu funcționează decât după montare corectă pe suportul de acționare.

- Lăsați lichidele fierbinți să se răcească înainte de a le vărsa în vas.
- Întotdeauna scoateți aparatul din priză atunci când nu îl folosiți, înainte de asamblare, dezasamblare, când îl curățați sau depozitați.
- Aparatele electrice Braun satisfac cele mai înalte standarde de siguranță. Reparația sau înlocuirea cordonului electric trebuie efectuată numai de către personalul unui service autorizat. Reparația necorespunzătoare sau necalificată poate cauza utilizatorului pagube considerabile.
- La primele utilizări cu încărcătură ridicată aparatul poate emite un miros ușor. Acesta este un fenomen normal și nu înseamnă vreo pană.
- Aveți grijă, când turnați lichid fierbinte în procesorul de alimente sau blender fiindcă acesta poate fi aruncat afară din aparat datorită creării aburului.

Descriere

- a Ceașcă de măsurare
- b Capac
- c Garnitură capac
- d Bol
- e Garnitură lamă
- f Unitate lamă cu inel de fixare
- g Unitate de bază
- h Butonul rotativ
- i Loc pentru cablu

Capacitate maximă de procesare: 1,6 litru

Înainte de folosință

- Curățați toate piesele înainte de prima utilizare a bolului (vezi capitolul «Curățare»).
- Desfășurați cablul de alimentare în lungime necesară din unitatea de bază și conectați-l la o priză.

Asamblarea bolului

- Puneți lama cu grijă în inelul de fixare.
- Așezați garnitura lamei pe bordura unității de lamă.
- Răsuciți bine bolul în sensul deplasării acelor de ceasornic în inelul de fixare până la atingerea punctului de limită.

Utilizarea diferitelor viteze (vezi tabela de la pag. 3)

I	regim ușor de exploatare cu ingrediente lichide – amestecați mici cantități de lichid și / sau de ingrediente solide
II	pentru obținerea unei consistențe mai și bune rezultate
 Pulse:	majorări instantanee de putere (Butonul rotativ nu se oprește în poziția pulse. Țineți butonul rotativ în poziția pulse, sau învârtiți-l repetat în această poziție.)

Atașarea bolului

- Asigurați-vă că butonul rotativ se află în poziția «O».
- Așezați bolul pe unitatea de bază și împingeți-l în jos până se poziționează cu siguranță.
- Înainte de îndepărtarea bolului de pe unitatea de bază învârtiți butonul rotativ în poziția «O» și deconectați unitate de bază după folosință.

Modul de folosință

- Puneți mâncarea urmând a fi procesată în bol.
- Așezați cu siguranță capacul pe bol. Introduceți ceașca de măsurare în deschizătura capacului.
- Porniți unitatea de bază.

Exemplu de rețetă:

Supă de legume crude

Tăiați 750 g morcovi în cuburi și puneți-le în bol. Adăugați 750 ml apă, condimente și mirodenii. Amestecați 5 minute la viteza maximă.

Pentru a obține cele mai bune rezultate

- La pregătirea de pireuri din ingrediente solide, adăugați cantități mici în bol în loc de a adăuga cantități mari deodată.
- La amestecarea ingredientelor solide acestea trebuie tăiate în bucățele mici (2-3 cm).
- Începeți amestecarea ingredientelor solide cu o mică cantitate de lichid, și adăugați restul de lichid în mod treptat, prin deschizătura capacului.
- La pregătirea maionezei uleiul poate fi adăugat prin picurătorul de pe ceașcă de măsurare.
- Folosiți modul pulse la amestecarea de ingrediente solide și de mare viscozitate, pentru evitarea opririi lamelor.
- **Funcționați totdeauna aparatul cu mâna pe capac.**
- Capacitate maximă: 1,3 l pentru supă fierbinte și 0,8 l pentru lapte.
- Pentru pregătirea de mici cantități de mâncare folosiți treapta întâia de viteză.

Curățarea

Unitate de bază

Nu imersați unitatea de bază în apă. La ștergerea aparatului folosiți doar o cârpă umedă.

Curățarea/clătirea bolului asamblat

După golirea bolului, umpleți-l cu apă. Puneți-l pe unitatea de bază și învârtiți butonul rotativ în poziția «P», fixați diferite perioade de timp. Goliți bolul și clătiți-l bine.

Curățarea perfectă a bolului dezamblat

Asigurați-vă că bolul este gol înainte de a-l deșuruba de pe inelul de fixare (f). Apucați lama cu grijă.

Toate părțile detașabile sunt adecvate pentru mașina de spălat vase. Pentru curățarea eficientă a capacului îndepărtați garnitura capacului (c).

Toate părțile detașabile se pot spăla și în mașina de spălat vase.

Conform Hotărârii nr. 672 din 19 iulie 2001 privind stabilirea condițiilor de introducere pe piață a aparatelor electrocasnice în funcție de nivelul zgomotului transmis prin aer, valoarea de zgomot dB(A) pentru acest aparat este de 89 dB(A).

Vă rugăm să nu aruncați produsul la gunoiul menajer, după ce nu îl mai utilizați. Aparatul poate fi predat la centrele Braun sau la puncte special amenajate.



Ελληνικά

Τα προϊόντα μας είναι κατασκευασμένα με τις υψηλότερες προδιαγραφές ποιότητας, λειτουργικότητας και σχεδιασμού. Ελπίζουμε να απολαύσετε τη νέα σας συσκευή Braun.

Παρακαλούμε να διαβάσετε με προσοχή τις οδηγίες χρήσεως πριν χρησιμοποιήσετε τη συσκευή.

Προσοχή

- Αυτή η συσκευή δεν πρέπει να χρησιμοποιείται από παιδιά. Φυλάξτε τη συσκευή και το καλώδιό της σε μέρος που δεν μπορούν να φτάσουν τα παιδιά. Απενεργοποιήστε τη συσκευή και αποσυνδέστε την από την τροφοδοσία πριν αλλάξετε τα εξαρτήματα ή προσεγγίσετε μέρη που κινούνται κατά τη λειτουργία της συσκευής.
- Αυτή η συσκευή μπορεί να χρησιμοποιηθεί από άτομα με μειωμένες φυσικές, αντιληπτικές ή διανοητικές ικανότητες ή χωρίς εμπειρία και γνώσεις, παρά μόνο εφόσον επιτηρούνται ή τους έχουν δοθεί οδηγίες σχετικά με την ασφαλή χρήση της συσκευής και εάν έχουν καταλάβει τους πιθανούς κινδύνους.
- Αποσυνδέετε τη συσκευή από την τροφοδοσία όταν παραμένει χωρίς επιτήρηση και πάντοτε πριν τη συναρμολόγηση, την αποσυναρμολόγηση και τον καθαρισμό
- Η συσκευή έχει σχεδιασθεί μόνο για οικιακή χρήση.
- Ελέγξτε εάν η τάση του ρεύματος αντιστοιχεί με εκείνη που αναγράφεται στο κάτω μέρος της συσκευής. Όταν βάζετε τη συσκευή στην πρίζα, το μοτέρ θα πρέπει να βρίσκεται εκτός λειτουργίας (ο διακόπτης (i) στη θέση «Ο»).
- Οι λεπίδες είναι πολύ κοφτερές και θα πρέπει να τις κρατάτε με προσοχή.

- Μην πιάνετε την κανάτα ενώ το καπάκι είναι ανοιχτό – κίνδυνος τραυματισμού από το μαχαίρι.
- Η συσκευή λειτουργεί μόνο εάν η κανάτα είναι σωστά συναρμολογημένη στη βάση της.
- Πρίν θέσετε τη συσκευή σε λειτουργία, ελέγξτε εάν η κανάτα έχει συναρμολογηθεί και τοποθετηθεί σωστά επάνω στη βάση με το μοτέρ με το καπάκι στη θέση του.
- Μην θέσετε τη συσκευή σε λειτουργία με την κανάτα άδεια (π.χ. στερεά ή υγρά υλικά.)
- Αφήστε να κρυώσουν τα υγρά που είναι καυτά πριν τα ρίξετε μέσα στην κανάτα.
- Οι ηλεκτρικές συσκευές Braun πληρούν τις ισχύουσες προδιαγραφές ασφαλείας. Κάθε επισκευή ή αντικατάσταση του καλωδίου τροφοδοσίας θα πρέπει να διενεργείται μόνο από εξουσιοδοτημένους τεχνικούς. Λανθασμένη επισκευή από αναρμόδια άτομα μπορεί να προκαλέσει μεγάλους κινδύνους για τον χρήστη.
- Κατά τη διάρκεια των πρώτων φορών χρήσης με μεγαλύτερο φορτίο, η συσκευή μπορεί να βγάλει κάποια μυρωδιά. Αυτό είναι φυσιολογικό και δε σημαίνει κάποιο τεχνικό πρόβλημα ή ελάττωμα.
- Προσέξτε εάν χυθεί καυτό υγρό μέσα στον επεξεργαστή τροφίμων ή το μπλέντερ, καθώς μπορεί εκτιναχθεί από τη συσκευή λόγω έντονου ατμού.

Περιγραφή

- a Δοσομετρητής
- b Καπάκι
- c Λάστιχο καπακιού
- d Κανάτα
- e Λάστιχο λεπίδας
- f Μονάδα λεπίδας με δακτύλιο συγκράτησης
- g Βάση ισχύος
- h Περιστροφικός διακόπτης
- i Αποθήκευση καλωδίου

Μέγ. ικανότητα επεξεργασίας: 1,6 λίτρα

I	ελαφριά επεξεργασία με υγρά συστατικά – ανάμιξη μικρών ποσοτήτων υγρών ή/και στερεών συστατικών
II	για πιο παχύρρευστα και καλύτερα αποτελέσματα
 Pulse:	στιγμαία λειτουργία (Ο περιστροφικός διακόπτης δεν πιάνει σε αυτή τη ρύθμιση. Κρατήστε τον περιστροφικό διακόπτη στη θέση Pulse ή στρέψτε τον στη θέση Pulse επαναλαμβανόμενα.)

Πριν τη χρήση

- Καθαρίστε όλα τα εξαρτήματα πριν χρησιμοποιήσετε την κανάτα μπλάντερ για πρώτη φορά (δείτε την παράγραφο «Καθαρισμός»).
- Ξετυλίξτε όσο καλώδιο θέλετε από την αποθήκευση καλωδίου στο κάτω μέρος της βάσης ισχύος και συνδέστε το στην πρίζα.

Συναρμολόγηση κανάτας

- Τοποθετήστε προσεκτικά τη λεπίδα μέσα στο δακτύλιο συγκράτησης.
- Τοποθετήστε το λάστιχο της λεπίδας πάνω στη στεφάνη της μονάδας της λεπίδας.
- Βιδώστε την κανάτα πολύ καλά δεξιόστροφα μέσα στο δακτύλιο συγκράτησης μέχρι το επιτρεπτό όριο.

Σύνδεση της κανάτας

- Βεβαιωθείτε ότι ο περιστροφικός διακόπτης είναι στη θέση «Ο».
- Τοποθετήστε την κανάτα πάνω στη βάση ισχύος και ωθήστε την προς τα κάτω μέχρι να στερεωθεί με ασφάλεια στη θέση της.
- Πριν βγάλετε την κανάτα από τη βάση ισχύος, να στρέψετε πάντα τον περιστροφικό διακόπτη στη θέση «Ο» και να αποσυνδέετε τη βάση ισχύος μετά τη χρήση.

Τρόπος χρήσης

- Βάλτε τα τρόφιμα προς επεξεργασία μέσα στην κανάτα.
- Τοποθετήστε το καπάκι ασφαλώς πάνω στην κανάτα. Εισάγετε το δοσομετρητή σταθερά μέσα στο άνοιγμα του καπακιού.
- Θέστε τη βάση ισχύος σε λειτουργία.

Παράδειγμα συνταγής:

Σούπα με ωμά λαχανικά

Κόψτε 750 γρ. καρτότα σε κυβάκια και βάλτε τα μέσα στην κανάτα. Προσθέστε 750 ml νερό, καρυκεύματα και αρωματικά βότανα.

Αναμίξτε για 5 δευτερόλεπτα στη μέγιστη ταχύτητα.

Για τέλεια αποτελέσματα

- Όταν φτιάχνετε πουρέ με στερεά συστατικά, να βάζετε μικρά κομμάτια στην κανάτα σταδιακά από το να προσθέτετε μεγάλες ποσότητες τη φορά.
- Όταν αναμιγνύετε στερεά συστατικά, κόψτε τα σε μικρά κομμάτια (2–3 εκ.).

- Να ξεκινάτε πάντα αναμιγνύοντας στερεά συστατικά με μικρή ποσότητα υγρών. Κατόπιν σταδιακά προσθέτετε περισσότερα υγρά από το άνοιγμα στο καπάκι.
- Όταν προετοιμάζετε μαγιονέζα, μπορείτε να προσθέσετε το λάδι από την οπή σταξίματος που υπάρχει στο δοσομετρητή.
- Χρησιμοποιήστε τη στιγμαία λειτουργία όταν αναμιγνύετε στερεά ή πολύ παχύρρευστα συστατικά για να μην κολλήσει η λεπίδα.
- Να λειτουργείτε πάντα τη συσκευή με το χέρι σας τοποθετημένο στο επάνω μέρος.**
- Μέγιστη χωρητικότητα 1,3 l για ζεστές σούπες και 0,8 l για γάλα.
- Για να προετοιμάσετε μικρές ποσότητες φαγητού χρησιμοποιήστε την ταχύτητα στο επίπεδο ένα.

Καθαρισμός

Βάση ισχύος

Μη βυθίζετε τη βάση ισχύος στο νερό.

Καθαρίστε την σκουπίζοντάς την μόνο με ένα νωπό πανί.

Εύκολος καθαρισμός/Ξέβγαλμα της συναρμολογημένης κανάτας

Αφού αδειάσετε την κανάτα γεμίστε την με νερό.

Τοποθετήστε την πάνω στην κανάτα ισχύος και στρέψτε τον περιστροφικό διακόπτη για αρκετές φορές στη ρύθμιση «P». Αδειάστε την κανάτα και ξεβγάλετέ την ώστε να καθαρίσει.

Πώς να καθαρίσετε πολύ καλά την αποσυναρμολογημένη κανάτα

Βεβαιωθείτε ότι η κανάτα είναι άδεια πριν ξεβιδώσετε το δακτύλιο συγκράτησης (f). Χειριστείτε τη λεπίδα με προσοχή.

Όλα τα αποσπώμενα εξαρτήματα πλένονται στο πλυντήριο των πιάτων.

Για να καθαρίσετε πολύ καλά το καπάκι, αφαιρέστε το λάστιχο του καπακιού (c).

Το προϊόν υπόκειται σε αλλαγές χωρίς προηγούμενη ειδοποίηση.

Παρακαλούμε μην πετάξετε τη συσκευή στα οικιακά απορρίμματα όταν φτάσει το τέλος της χρήσιμης ζωής της. Η διάθεσή της μπορεί να πραγματοποιηθεί σε ένα από τα εξουσιοδοτημένα συνεργεία της Braun ή στα κατάλληλα σημεία συλλογής που παρέχονται στη χώρα σας.



Қазақша

Біздің өнімдер сапа, жұмыс өнімділігі мен сыртқы көрінісі бойынша ең жоғары талаптарға сай болатын етіп жасалады. Біз жаңа Braun құрылғыңыздың пайдасын толық көресіз деп үміттенеміз.

Осы өнімді пайдаланардан бұрын нұсқауларды мұқият оқып шығыңыз.

Маңызды

- Бұл құрылғыны балалардың пайдалануына болмайды. Құрылғы мен оның сымын балалардың қолы жетпейтін жерде ұстаңыз. Құрылғының керек-жарақтарын өзгертерден немесе пайдалану кезінде қозғалатын бөлшектерін ұстардан бұрын оны өшіріңіз де, тоқтан ажыратыңыз.
- Дене, жүйке не болмаса ақыл-ой кемістігі бар, немесе осы құрылғыны қауіпсіз пайдалану үшін тәжірибесі мен білімі жеткіліксіз адамдарды басқа адам қадағаламаса немесе құрылғыны қауіпсіз пайдалану бойынша нұсқау берсе ғана олардың бұл құрылғыны қолдануына болады.
- Аспап назардан тыс қалғанда және құрастырудан, бөлшектеуден немесе тазалаудан бұрын оны әрқашан да тоқтан суырыңыз.
- Бұл аспап тек әдеттегі тұрмыста пайдалануға арналып жасалған.
- Сіздегі кернеу қуат тұғырының түбінде орналасқан сериялық тақташада басылған кернеуге сәйкес келуге тиіс. Тек ауыспалық тоққа (АТ) (~) жалғаңыз. Розеткаға жалғаған кезде қозғалтқыш әрқашан да өшірулі (қосқыш (i) «О» мәнінде) болуға тиіс.
- Жүздері аса өткір, аса сақтықпен қолданыңыз.
- Қақпағы ашық тұрғанда құмыраның ішіндегіні ұстамаңыз – пышақтан жарақат алу қатері бар.
- Аспап тек құмыра қуат тұғырына дұрыс орнатылған кезде ғана жұмыс істейді.
- Тоққа қосардан бұрын құмыраның қуат тұғырына дұрыс орнатылғанына және қақпағы жабық екеніне көз жеткізіңіз.
- Құмыраның ішінде бірнәрсе (мысалы, қатты немесе сұйық құрамдастар) болса пайдалануға болмайды.
- Сұйық заттарды құмыраға құядан бұрын оларды суытып алыңыз.
- Braun компаниясының электр аспаптары қолданыстағы қауіпсіздік стандарттарына сай келеді. Электр сымын жөндеуді немесе ауыстыруды уәкілетті техникалық маман іске асыруға тиіс. Қате, біліксіз адам жүргізген жөндеу пайдаланушыға елеуді зиян келтіруі мүмкін.
- Алғашқы қолданыс кезінде, әсіресе ауырлау тағам мөлшерін өңдегенде, құрылғы иіс шығару мүмкін. Бұл қалыпты құбылыс, техникалық ақаулық емес.

- Абай болыңыз, егер тамақ комбайнына немесе блендерге ыстық сұйықтық төгілсе, күтпеген жерден шыққан будың әсерінен олар құралдан босап кетуі мүмкін.

Сипаттамасы

- a Өлшейтін ыдыс
- b Қақпақ
- c Қақпақтың нығыздағышы
- d Құман
- e Жүз нығыздағышы
- f Бекітпелі жүздікті жүз жинағы
- g Қуат негізі
- h Бұрандалы қосқыш
- i Қуат сымын салатын қуыс

Сыйымдылығы: 1,6 литр

Қолданыс алдында

- Блендер құманын бірінші рет қолданғанда барлық бөлшектерін жуыңыз («Тазалау» бөлімін қараңыз).
- Сым салатын қуыстан сымның қажетті мөлшерін шығарып, қуат көзіне жалғаңыз.

Құманы жинағы

- Жүзін абайлап бекітпелі жүздікке салыңыз.
- Жүздің нығыздағышын жүз жинағының жиегіне салыңыз.
- Құманды сағат тілінің бағытымен бұрап, бекітпелі жүздікке бекітіңіз.

Құманды орнату

- Бұрандалы қосқышты «О» күйіне қойыңыз.
- Құманды қуат негізіне қойып, төмен қарай басып, орнына түсіріңіз.
- Құманды қуат негізінен алғанда бұрандалы қосқышты «О» күйіне қойыңыз және қуат негізін қуат көзінен ажыратыңыз.

Қолдану

- Тамақты құманға салыңыз.
- Құманның қақпағын жабыңыз. Өлшегіш ыдысты қақпақтың саңылауына енгізіңіз.
- Қуат негізін қосыңыз.

Рецепт мысалдары:

Шикі көкөністерден жасалған көжесі

750 г сәбізді турап, құманға салыңыз. 750 мл су қосыңыз, тұз, бұрыш және шөптерді қосыңыз. Ең жоғары жылдамдықпен 5 секунд айналдырыңыз.

Нәтижесі тамаша болу үшін

- Қаттырақ ингредиенттерден пюре жасағанда үлкен мөлшерде бірден қосқанша шағын мөлшерден құманға аз аздан қосыңыз.

Жылдамдық деңгейлері (3-ші беттегі кестені қараңыз)

I	сұйық ингредиенттермен жеңіл қолданыс – шағын мөлшердегі сұйықтық және/немесе қаттырақ ингредиенттерді араластыру
II	қоюлау тағамдар мен тамаша нәтиже үшін
P Pulse:	жұмысы бірден басталады (Бұрандалы қосқыш бұл параметрмен жұмыс істемейді. Бұрандалы қосқышты қағыс күйіне бұрып, ұстап тұрыңыз немесе қағыс күйіне қайталап бұрып отырыңыз.)

- Қаттырақ ингредиенттерді араластырғанда ұсақтап тураңыз (2–3 см).
- Қаттырақ ингредиенттерді әрқашан алдымен аздаған сұйықтықпен араластырып алыңыз. Одан кейін біртіндеп қақпақтың саңылауы арқылы көбірек сұйықтық қосыңыз.
- Майонез әзірлегенде майды өлшегіш ыдыстың тамшы саңылауы арқылы құюға болады.
- Қағыс режимін жүзі өтпей қалмас үшін қаттырақ немесе тұтқыр ингредиенттер үшін қолданыңыз.
- **Құрылғыны қолданғанда қолыңызды әрқашан жоғары ұстаңыз.**
- Ең жоғары сыйымдылығы 1,3 л ыстық көже және 0,8 л сүт.
- Шағын мөлшердегі тағам үшін жылдамдықтың бір деңгейін қолданыңыз.

Тазалау

Қуат негізі

Негізді суға малмаңыз.

Дымқыл матамен сүртіп алыңыз.

Құман жинағын жылдам тазалау/шаю

Құманды босатып, ішіне су құйыңыз. Қуат неізіне қойып, бұрандалы қосқышты «**P**» бағытында бірнеше рет бұраңыз. Құманды босатып, жақсылап шайыңыз.

Бөлшектенген құманды мұқият тазалау

Бекіту жүзігін (f) босатарда құманның бос болуын қадағалаңыз. Жүзін абайлап ұстаңыз.

Алынбалы бөлшектерінің барлығын ыдыс жуатын машинамен жууға болады.

Қақпағы дұрыс жуылу үшін нығыздағышын (c) алып жуыңыз.

Ескертусіз өзгертілуге жатады.

Құрылғының қызмет мерзімі аяқталғанда, оны тұрмыстық қалдықтармен бірге тастамаңыз. Құрылғыны Braun компаниясының сервис орталығына немесе өз еліңіздегі тиісті жинау орындарына апару арқылы арылыңыз.



Шығарылған жылы

Шығарылған жылын белгілеу үшін бұйым тақташасындағы 5-сандық шығарушы кодын қараңыз. Шығарушы кодының бірінші саны шығарған жылдың соңғы санын білдіреді. Келесі 2 сандар шығарылған жылдың күнтізбелік апта санын білдіреді. Ал соңғы 2 сандар 1992 жылдан бастап автоматты түрде есептелген басып шығару мерзімін білдіреді. Мысалы: 30421 – Бұйым 2013 жылының 4 аптасында шығарылған.



Құмыралы блендер,
JB 5050, Jug Blender
Тип 4125
220–240 Кернеу, 50–60 Гц,
900 Ватт

Қытайда жасалған үшін
Делонги Браун Хаусхолд ГмБХ
Германия Заңды өндіруші:
Делонги Браун Хаусхолд ГмБХ
Карл-Улрих-Штрассе ң
63263 Ной-Изенбург

Кепілді қызмет көрсету мерзімінде немесе одан кейін қызмет көрсету, сондай-ақ ақаулықтарды анықтау мәселелері бойынша Braun компаниясының Тұтынушыларға қызмет көрсету қызметіне 8 800 200 5262 телефоны арқылы хабарласыңыз.

Бұйымды іске пайдалану нұсқаулығына сәйкес өз мақсатында пайдалану керек. Бұйымның қызмет мерзімі тұтынушыға сатылған күннен бастап 2 жылды құрайды.

Импортер:
«Делонги» ААҚ, Ресей, 127055,
Москва қаласы, Суцёвская көшесі,
27/3-үйі (27-үй, 3-құрылым)
Тел. +7 (495) 781-26-76

Ақаулықты түзету

Ақаулық	Себебі	Шешімі
Шаралы блендер жұмыс істемей тұр.	Қуат жоқ.	Құрылғының токқа қосылғанын тексеріңіз. Үйдегі сақтандырғышты/қысқа тұйықтағышты тексеріңіз. Егер олардың ешқайсысы ақаулы болмаса, Braun сервис орталығына хабарласыңыз.
	Шара дұрыс бекітілмеген.	Дұрыс орналасқанын тексеріңіз (алдыңғы сол жағына немесе алдыңғы оң жағына қарай бұрыңыз).
Шарадан сұйықтық ағады.		Тығыздағыштың тиісті түрде әрі дұрыс ретпен орнатылғанын тексеріңіз.
Сұйықтықтар қақпақтан сыртқа шашырайды.	Шара шамадан тыс толып кеткен.	Ең көп мөлшер бойынша ұсыныстамаларды қараңыз.
	Таңдалған жылдамдық тым жоғары.	Жылдамдық бойынша ұсыныстамаларды қараңыз.

Русский

Руководство по эксплуатации

Наши изделия разработаны в соответствии с высочайшими стандартами качества, функциональности и дизайна.

Мы надеемся, что Вам понравится работа нового изделия от Braun.

Прочитайте внимательно данное руководство по эксплуатации прежде чем начнете пользоваться прибором.

Важно

- Устройство не предназначено для использования детьми. Храните устройство и шнур в недоступном для детей месте. Перед тем как заменять аксессуары или приближаться к подвижным деталям, выключайте устройство и отсоединяйте его от сети.
- Устройство может использоваться лицами с ограниченными физическими, сенсорными или умственными способностями или лицами, не обладающими достаточным опытом и знаниями, при условии, если использование осуществляется под надзором или они прошли инструктаж по безопасному пользованию устройством и осознают потенциальные опасности.
- Данное изделие предназначается для использования только в домашних условиях.
- Напряжение в сети должно соответствовать напряжению, указанному в нижней части основания прибора. Прибор работает только от переменного тока. При подключении к сети мотор должен быть всегда выключен (положение «О»).
- Ножи прибора очень острые: обращайтесь с ними осторожно.
- Не помещайте руки в чашу при открытой крышке – возможность повреждения ножом.
- Устройство работает только если чаша надлежащим образом установлена на подставку.
- Перед включением убедитесь, что кувшин соответствующим образом собран и установлен и крышка его закрыта.
- Не используйте прибор вхолостую (т.е. без продуктов, жидкостей внутри).
- Дайте горячим жидкостям остыть, перед тем как помещать их в чашу.
- Электрические приборы компании Braun отвечают требованиям соответствующих стандартов в отношении техники безопасности. Ремонт или замена шнура электропитания должна выполняться сервисным работником из числа специалистов по техническому обслуживанию и ремонту. Неквалифицированно выполненный ремонт может явиться причиной несчастных случаев и травм пользователей.

- Всегда отключайте прибор от сети питания, когда он остается без присмотра, а также перед сборкой, разборкой и чисткой
- Во время первых использований при высокой нагрузке прибор может издавать определенный запах. Это нормальное явление, не являющееся признаком технического дефекта.
- Соблюдайте осторожность, если заливаете горячую жидкость в кухонный комбайн или блендер, так как она может выплеснуться из прибора из-за неожиданного выпаривания.

Описание деталей

- a мерный стакан
- b крышка
- c уплотнительное кольцо крышки
- d чаша для смешивания
- e уплотнительное кольцо ножа
- f узел ножа с крепежным кольцом
- g основной блок
- h поворотный переключатель;
- i отсек для хранения шнура.

Максимальная емкость обработки: 1,6 литров

Перед использованием прибора

- Перед первым использованием стационарного блендера следует очистить все его детали (см. раздел «Очистка прибора»).
- Отмотайте отрезок шнура необходимой длины из отсека для хранения шнура, расположенного в нижней части основного блока, и включите его в розетку.

Сборка чаши для смешивания

- Аккуратно вставьте нож в крепежное кольцо.
- Поместите уплотнительное кольцо ножа на ободок узла ножа.
- Плотно ввинтите чашу для смешивания в крепежное кольцо по часовой стрелке до упора.

Прикрепление чаши для смешивания

- Удостоверьтесь, что поворотный переключатель повернут в положение «О».
- Установите чашу для смешивания на основной блок и надавите на нее сверху, чтобы надежно закрепить ее на месте.
- Перед снятием чаши с основного блока всегда поворачивайте поворотный переключатель в положение «О» и отключайте основной блок от электросети после использования.

I	простые задачи с жидкими ингредиентами – перемешивание небольшого количества жидких и/или твердых ингредиентов.
II	для более густых ингредиентов и обеспечения идеальных результатов.
P Pulse:	мгновенные всплески энергии. (Поворотный переключатель не закрепляется в этом положении. Поверните его в положение «P» несколько раз либо удерживайте в нем).

Использование прибора

- Положите продукты, которые нужно обработать, в чашу для смешивания.
- Плотно закройте чашу крышкой. Вставьте мерный стакан в отверстие крышки.
- Включите основной блок.

Пример рецепта:

Суп из сырых овощей

Порежьте кубиками 750 г моркови и положите их в чашу для смешивания. Добавьте 750 мл воды, приправы и специи.

Перемешивайте в течение 5 секунд на максимальной скорости.

Для лучших результатов

- При перетирании твердых ингредиентов в пюре не кладите в чашу для смешивания сразу большое количество этих продуктов, а добавляйте небольшие порции постепенно.
- Перед смешиванием твердых ингредиентов режьте их на небольшие кусочки (2-3 см).
- Всегда сначала смешивайте твердые ингредиенты с небольшим количеством жидкости. Затем постепенно добавляйте жидкость через отверстие в крышке.
- При приготовлении майонеза растительное масло можно добавлять через дренажное отверстие в мерном стакане.
- Используйте импульсный режим при смешивании твердых или очень вязких ингредиентов, чтобы предотвратить торможение ножа.
- **Во время работы прибора всегда держите руку на его крышке.**
- Максимальный объем – 1,3 л для горячих супов или 0,8 л молока.
- Для приготовления небольшого количества еды используйте первый уровень скорости

Очистка прибора

Основной блок

Не погружайте основной блок в воду.

Его следует очищать только с помощью влажной тряпки.

Легкая чистка/промывка собранной чаши для смешивания

Опорожнив чашу для смешивания, наполните ее водой. Установите ее на основной блок и несколько раз поверните поворотный переключатель в положение «**P**». Вылейте воду и ополосните чашу.

Тщательная чистка разобранной чаши для смешивания

Перед отвинчиванием крепежного кольца (f) удостоверьтесь, что чаша для смешивания пуста. Осторожно обращайтесь с ножом. Все съемные детали пригодны для мытья в посудомоечной машине. Для эффективного очищения крышки снимите уплотнительное кольцо (c).

В изделие могут быть внесены изменения без предварительного уведомления.

Дата изготовления

Чтобы узнать дату выпуска, посмотрите на пятизначный код продукта (возле таблички с обозначением серии). Первая цифра обозначает последнюю цифру года изготовления. Две следующие цифры – это календарная неделя. А последние две указывают издание (автоматически подсчитывается с 1992 года).
Пример: 30421 – изделие было выпущено в 2013 году (в 4 неделю).



Блендер,
JB 5050, Jug Blender
тип 4125
220–240 Вольт, 50–60 Герц,
900 Ватт

Изготовлено в Китае для
Де'Лонги Браун Хаусхолд ГмбХ Германия
De'Longhi Braun Household GmbH
Carl-Ulrich-Straße 4
63263 Neu-Isenburg/Germany

По вопросам выполнения гарантийного или послегарантийного обслуживания, а также в случае возникновения проблем при использовании продукции, просьба связываться с Информационной Службой Сервиса BRAUN по телефону 8 800 200 5262.

Изделие использовать по назначению в соответствии с руководством по эксплуатации. Срок службы изделия составляет 2 года с даты продажи потребителю.

Импортер и ответственный за претензии потребителей: ООО «Делонги», Россия, 127055, Москва, ул. Суцневская, д. 27, стр. 3. Тел. +7 (495) 781-26-76

Устранение неисправностей

Проблема	Причина	Решение
Стационарный блендер не работает.	Нет подачи питания.	Проверьте, подключен ли прибор к сети питания. Проконтролируйте домашние электрические предохранители и автоматы защиты. Если все вышеперечисленное в порядке, обратитесь в сервисный центр Braun.
	Чаша не установлена надлежащим образом.	Проконтролируйте правильность позиции (рукоятка должна быть направлена вперед влево или вперед вправо).
Утечка из чаши.		Проконтролируйте уплотнение на надлежащую посадку и правильный порядок установки.
Жидкости выплескиваются из-под крышки.	Чаша переполнена.	Проконтролируйте на соответствие рекомендациям по максимальному уровню наполнения.
	Выбрана слишком высокая скорость.	Проверьте на соответствие рекомендованной скорости.

Українська

Керівництво з експлуатації

Наші вироби розроблені у відповідності до найвищих вимог якості, функціональності та дизайну. Ми сподіваємося, що Вам сподобається робота нового виробу від Braun.

Будь ласка, уважно та повністю ознайомтеся з цим керівництвом перед тим, як приступити до роботи з приладом. Використовувати за призначенням, відповідно до керівництва з експлуатації.

Важливо:

- Пристрій заборонено використовувати дітям. Зберігайте пристрій разом із дротом у недоступному для дітей місці. Перед заміною приладдя чи обслуговуванням рухомих деталей обов'язково вимкніть пристрій і відключіть його від джерела живлення.
- Пристрій дозволяється використовувати особам з обмеженими фізичними й сенсорними можливостями чи розумовими здібностями або особам, що не мають достатнього досвіду та знань, якщо вони перебувають під наглядом або отримали інструкції щодо використання приладу й усвідомлюють небезпеку, що може виникнути через неправильну експлуатацію.
- Завжди відключайте живлення пристрою, якщо залишаєте його без нагляду або збираєтеся розібрати, зібрати чи почистити пристрій.
- Цей виріб призначений тільки для використання в домашніх умовах.
- Напряга в мережі має відповідати напрузі, зазначеній у нижній частині основи приладу. Прилад працює тільки від змінного струму. При підключенні до мережі мотор має бути завжди вимкнений (положення «О»).
- Ножі приладу дуже гострі: поводьтеся з ними обережно.
- Не опускайте руки в змішувальну чашу, якщо кришку пристрою відкрито. Леза можуть вас травмувати.
- Переконайтеся, що змішувальну чашу правильно закріплено на основному блоці електропристрою (інакше пристрій не працюватиме).
- Перед вмиканням переконайтеся, що кухоль відповідним чином зібраний та встановлений, і його кришка закрыта.
- Не використовуйте прилад вхолосту (тобто, без продуктів, рідин усередині).
- Не наповнюйте змішувальну чашу гарячою рідиною. Спершу дайте рідині охолонути.
- Електричний пристрій Braun відповідає стандартам безпеки, що застосовуються. Ремонт або заміна мережевого шнура мають

бути виконані тільки уповноваженим сервіс-персоналом. Дефектний, некваліфікований ремонт може спричинити значну загрозу користувачеві.

- Під час перших використань з високим навантаженням прилад може виділяти певний запах. Це нормальне явище, що не є ознакою технічного дефекту.
- Будьте обережні, коли гарячу рідину наливають у комбайн чи блендер: під тиском пари може відбутись раптовий викид води.

Опис деталей

- a вимірна склянка
- b кришка
- c ущільнювальне кільце кришки
- d змішувальна чаша
- e ущільнювальне кільце ножа
- f вузол ножа з кріпильним кільцем
- g основний блок
- h поворотний перемикач
- i відділення для зберігання шнура

Максимальна ємність обробки: 1,6 літрів

Перед використанням приладу

- Перед першим використанням стаціонарного блендера слід очистити всі його деталі (див. розділ «Очищення приладу»).
- Відмотайте відрізок шнура потрібної довжини з відділення для зберігання шнура, розташованого в нижній частині основного блока, та увімкніть його в розетку.

Збирання змішувальної чаші

- Обережно вставте ніж у кріпильне кільце.
- Розташуйте ущільнювальне кільце ножа на ободі вузла ножа.
- Щільно вкрутіть змішувальну чашу у кріпильне кільце за годинниковою стрілкою до зупинки.

Прикріплення змішувальної чаші

- Переконайтеся, що поворотний перемикач повернено у положення «О».
- Встановіть змішувальну чашу на основний блок та натисніть на неї згори, щоб надійно закріпити її на місці.
- Перш ніж зняти змішувальну чашу з основного блока, завжди повертайте поворотний перемикач у положення «О» та від'єднуйте основний блок від електричної мережі після використання.

Використання приладу

- Покладіть продукти, які потрібно обробити, у змішувальну чашу.

Рівні швидкості обертання (див. таблицю, стор. 3)

I	неконцентроване застосування з рідинними інгредієнтами – суміш невеликої кількості речовин та/або твердих інгредієнтів.
II	для більш концентрованої суміші та найкращих результатів.
P Pulse:	миттєві сплески енергії. (Поворотний перемикач не закріплюється в цьому положенні. Поверніть його у положення «P» кілька разів або утримуйте в ньому)..

- Щільно закрийте чашу кришкою. Вставте вимірну склянку в отвір у кришці.
- Увімкніть основний блок.

Приклад рецепта:

Суп із сирих овочів

Поріжте кубиками 750 г моркви та покладіть їх у змішувальну чашу. Додайте 750 мл води, приправи та спеції.

Перемішуйте протягом 5 секунд на максимальній швидкості.

Для найкращих результатів

- Під час приготування пюре з твердих інгредієнтів не кладіть у змішувальну чашу одразу велику їх кількість, а додавайте невеликі порції час від часу.
- Перш ніж змішувати тверді інгредієнти, ріжте їх на невеликі шматки (2-3 см).
- Завжди спочатку змішуйте тверді інгредієнти з невеликою кількістю рідини. Потім поволі додавайте рідину через отвір у кришці.
- Під час приготування майонезу олію можна додавати через дренажний отвір у вимірній склянці.
- Використовуйте імпульсний режим під час змішування твердих або дуже в'язких інгредієнтів, щоб уникнути гальмування ножа.
- **Під час роботи приладу завжди тримайте руку на його кришці.**
- Максимальна місткість – 1,3 л для гарячого супу т 0,8 л для молока.
- Для приготування невеликої кількості їжі використовуйте перший рівень швидкості.

Очищення приладу

Основний блок

Не занурюйте основний блок у воду.

Його слід чистити лише за допомогою вологої ганчірки.

Легке очищення/промивання зібраної змішувальної чаші

Спорожнивши змішувальну чашу, наповніть її водою. Встановіть її на основний блок та кілька разів поверніть поворотний перемикач у положення «P». Вилийте воду та обполосніть чашу.

Ретельне очищення розібраної змішувальної чаші

Перед відкручуванням кріпильного кільця (f) переконайтеся, що змішувальна чаша порожня. Обережно поводьтеся з ножом.

Усі знімні деталі можна мити в посудомийній машині.

Для ефективного очищення кришки зніміть ущільнювальне кільце (c).

Блендер Braun JB 5050, тип 4125, 900 Ватт.

Обладнання відповідає вимогам Технічного регламенту обмеження використання деяких небезпечних речовин в електричному та електронному обладнанні.



001

Гаряча лінія 0 800 503-507 (дзвінки зі стаціонарних телефонів безкоштовні).

Country of origin: China

Year of manufacture

To determine the year of manufacture, refer to the 5-digit production code located near the type plate. The first digit of the production code refers to the last digit of the year of manufacture. The next 2 digits refer to the calendar week in the year of manufacture. And the last 2 digits show the print date automatically calculated since 1992.

Example : 30421 - The product was manufactured in week 4 of 2013.

بلد المنشأ: الصين

تاريخ الصنع

لمعرفة سنة الصنع، يرجى قراءة أرقام المنتج الخمسة الواردة بجانب بطاقة النوع. إذ يشير أول رقم إنتاج إلى الرقم الأخير من سنة الصنع. كما يشير الرقمين التاليين إلى ترتيب الأسبوع في سنة الصنع. أما آخر رقمين فيشيران إلى تاريخ الطباعة الذي يُحسب تلقائياً منذ العام 1992. مثال: 30421 – تم صنع المنتج في الأسبوع الرابع من العام 2013.

I	تطبيقات خفيفة مع مكونات سائلة - يجب هطل كميات صغيرة من السوائل و/أو المكونات الصلبة
II	للكثافة الأعلى وأدق النتائج
P	النضجات: ل فوري للطاقة (لا يتم الإمساك بالمفتاح الدوار عند هذا الإعداد. يجب أن تمسك أنت بالمفتاح الدوار في وضع النضجات أو تدويره إلى وضع النضجات بشكل متكرر.) تشغي

- قبل إزالة الإبريق من قاعدة الطاقة يجب دائماً تدوير المفتاح الدوار إلى الوضع «O» وقم بإلغاء توصيل قاعدة الطاقة بعد الاستخدام.
- إزالة الإبريق من قاعدة الطاقة يجب دائماً تدوير المفتاح الدوار إلى الوضع «O» وقم بإلغاء توصيل قاعدة الطاقة بعد الاستخدام.
- كيفية الاستخدام
- ضع الطعام المطلوب معالجته في الإبريق.
- ضع الغطاء بإحكام على الإبريق. قم بإدراج كوب المعايرة بإحكام في فتحة الغطاء.
- استخدم السرعة عن المستوى الأول

تنظيف

قاعدة الطاقة

- لا تقم بغمس قاعدة الطاقة في الماء.
- قم بمسحها لتنظيفها باستخدام قطعة قماش مبللة فقط.

التنظيف/الشطف السهل للإبريق المركب

- بعد تفريغ الإبريق، قم بتعبئته بالماء. ضعه على قاعدة الطاقة وقم بتدوير المفتاح الدوار إلى الإعداد P عدة مرات. قم بتفريغ الإبريق وشطفه لتنظيفه.

التنظيف الجيد للإبريق بعد فكه

- تأكد من تفريغ الإبريق قبل فك البراغي من حلقة التسريع (f). تعامل مع الشفرة بحرص.
- يمكن غسل جميع الأجزاء القابلة للفك في غسالة الأطباق بأمان.
- للتنظيف الفعال للغطاء، قم بإزالة طوق الغطاء (c).

مثال لوصفة:

شورية الخضار الني

- قم بتقطيع 750 جرام من الجزر وضعها في الإبريق.
- أضف 750 مل من الماء وأضف التوابل والأعشاب.
- قم بالخلط لمدة 5 ثواني بأقصى سرعة.

للحصول على أفضل النتائج

- عند عمل البيوريه باستخدام مكونات صلبة، ضع كميات صغيرة في الإبريق بالتدرج بدلاً من إضافة كميات كبيرة مرة واحدة.
- عند خلط المكونات الصلبة، قطعها إلى أجزاء صغيرة (2-3 سم).
- يجب دائماً البدء بخلط المكونات الصلبة مع كميات صغيرة من السوائل. ثم بالتدرج، اضع المزيد من السائل من خلال فتحة الغطاء.
- عند تخضير المايونيز، يمكن إضافة الزيت من خلال فتحة التفتيح الموجودة في كوب المعايرة.
- استخدم وضع النضجات عند خلط المكونات الصلبة أو عالية اللزوجة لتجنب بلادة الشفرة.

تمتاز منتجاتنا بأعلى معايير الجودة، والمزايا، والتصميم. نتمنى أن تستمتعوا بمنتج براون الجديد.

يرجى قراءة التعليمات جيداً قبل استخدام المنتج.

هام

- لا يجوز استخدام هذا المنتج من قبل الأطفال. يحفظ المنتج وشريطه الكهربائي بعيداً عن متناول الأطفال.
- أطفئ المنتج وافصله عن مقبس الطاقة الكهربائي قبل شحن الإكسسوارات أو الاقتراب من الأجزاء التي تتحرك عند استخدامها.
- يمكن استخدام هذا الجهاز من قبل الأشخاص الذين لديهم نقص في القدرات الجسدية، أو الحسية، أو العقلية، أو الذين تنقصهم الخبرة أو المعرفة، وذلك تحت الإشراف وتوفير التعليمات المتعلقة باستخدام الجهاز بطريقة آمنة وتوضيح المخاطر المحتملة.
- قم دائماً بفصل الجهاز عن مصدر الطاقة لو لم يكن هناك أحد يشرف عليه وقبل تجميعه أو تفكيكه أو تنظيفه.

- هذا المنتج مصمم للاستخدام المنزلي الاعتيادي فقط.
- يرجى التأكد من مطابقة فولتية التيار الكهربائي مع الفولتية المطبوعة أسفل قاعدة الجهاز. يوصل إلى منفذ AC فقط. عند وصل الجهاز إلى منفذ، يجب أن يكون المحرك مطفأً (حدد (i) إلى «O»).
- الشفرات حادة للغاية، تعامل معها بحذر.
- لا تضع يديك في الخلاط والغطاء مفتوح – انتبه لخطر السكين.

- يعمل الخلاط فقط إذا تم تركيب الإبريق على القاعدة بصورة صحيحة.
- قبل تشغيل الجهاز، تأكد أن الإبريق موضوع بالشكل المناسب على القاعدة الكهربائية مع الغطاء.
- لا تستخدم الجهاز والإبريق فارغ (من المكونات الصلبة أو السائلة مثلاً)

• اترك السوائل الساخنة لتبرد قبل أن تضعها في الإبريق.

- تلبى أجهزة براون الكهربائية معايير السلامة المطبقة. عمليات الإصلاح أو الاستبدال يجب أن تتم حصرياً

في مركز خدمة براون المعتمد. الإصلاح الخاطئ أو غير الدقيق قد يلحق أذى بالمستخدم.

- يجب الانتباه إلى أنه خلال مرات الاستخدام الأولى تحت التحميل الثقيل، قد تطنبت رائحة من الجهاز. وهذا أمر طبيعي ولا يشير إلى وجود عيب فني
- أخطر أن يتم صب السائل الساخن في معالج الطعم أو الخلاط حيث أنه في هذه الحالة يمكن أن يتم طرد السائل الساخن من الجهاز بسبب التبخير المفاجئ.

الوصف

a	كوب المعايرة
b	الغطاء
c	طوق الغطاء
d	إبريق
e	طوق الشفرة
f	وحدة الشفرة مع حلقة التسريع
g	قاعدة الطاقة
h	المفتاح الدوار
i	مكان تخزين السلك

الحد الأقصى لسعة المعالجة: 1.6 لتر

قبل الاستخدام

- يجب تنظيف جميع الأجزاء قبل استخدام خلاط الإبريق لأول مرة (راجع الفقرة «التنظيف»).
- يجب فك طول مناسب من السلك من مكان تخزين السلك الموجود أسفل قاعدة الطاقة وتوصيله إلى المقبس.

وحدة الإبريق

- ضع الشفرة في حلقة التسريع بعناية.
- حدد موضع طوق الشفرة على حافة وحدة الشفرة.
- ثبت براغي الإبريق بأمان في اتجاه عقارب الساعة في حلقة التسريع إلى أن يتم تلامس الحدود.

إرفاق الإبريق

- تأكد من أن المفتاح الدوار موجود في الوضع «O».
- ضع الإبريق على قاعدة الطاقة وادفعه لأسفل إلى أن يتم تأمينه بإحكام في مكانه.