

# BRAUN

## PurEase Toaster



Type 4117

Type 4116

Register your product  
[www.braunhousehold.com/register](http://www.braunhousehold.com/register)

HT 3000

HT 3010

HT 3100

HT 3110

- DE** Bitte lesen Sie die Sicherheitshinweise (separate Broschüre) sorgfältig und vollständig, bevor Sie das Gerät in Betrieb nehmen.
- EN** Please read safety instructions (separate booklet) carefully and completely before using the appliance.
- FR** Veuillez lire attentivement l'intégralité des instructions de sécurité (livret séparé) avant d'utiliser l'appareil.
- ES** Lea completamente las instrucciones de seguridad (manual separado) con atención antes de utilizar el aparato.
- PT** Leia as instruções de segurança (folheto separado) atentamente e por completo antes de utilizar o aparelho.
- IT** Si prega di leggere attentamente ed integralmente le istruzioni di sicurezza (libretto separato) prima di utilizzare l'apparecchio.
- NL** Lees de veiligheidsaandwijzingen (afzonderlijk boekje) aandachtig en volledig voordat u dit product gebruikt.
- DK** Læs sikkerhedsinstruktionerne (separat hæfte) omhyggeligt og fuldstændigt, før apparatet bruges.
- NO** Les alle sikkerhetsanvisningene grundig før du tar i bruk apparatet.
- SE** Läs igenom säkerhetsanvisningarna (separat häfte) noggrant innan du använder apparaten.
- FI** Lue turvallisuuohjeet (erillinen kirjanen) huolella kokonaan ennen laitteen käyttöä.
- PL** Przed użyciem urządzenia proszę uważnie przeczytać instrukcje bezpieczeństwa (osobna broszura).
- CZ** Přečtěte si pečlivě a kompletně bezpečnostní pokyny (samostatná brožura) před použitím přístroje.
- SK** Kým začnete spotrebič používať, dôkladne si preštudujte bezpečnostné pokyny (samostatná brožúrka).
- HU** Kérjük, hogy a készülék használatá elött olvassa végig figyelmesen a biztonsági utasításokat (külön füzet).
- HR** Molimo vas da prije početka korištenja uređaja pažljivo i u cijelosti pročitate sigurnosne upute (posebna knjižica).
- SL** Pred napravo začnete uporabljati, pozorno in v celoti preberite navodila (ločena knjižica).
- TR** Cihazı kullanmadan önce lütfen güvenlik talimatlarını dikkatle ve tamamen okuyun (ayrı kitapçık).
- RO** Vă rugăm să citiți cu atenție și în întregime instrucțiunile de siguranță (broșură separată) înainte de a utiliza aparatul.
- GR** Μελετήστε με προσοχή όλες τις οδηγίες ασφαλείας (ξεχωριστό φυλλάδιο) προτού χρησιμοποιήσετε τη συσκευή.
- KZ** Аспапты қолданардың алдында қауіпсіздік бойынша нұсқауларды (бөлек кітапша) зейін қойып түгелдей оқып шығыңыз.
- RU** Перед использованием прибора внимательно полностью прочтите инструкции по технике безопасности (отдельная брошюра).
- UA** Перед використанням пристрою уважно та повністю прочитайте інструкцію з техніки безпеки (окрему брошуру).
- AR** يُرجى قراءة تعليمات الأمان (كتيب منفصل) بعناية وبشكل كامل قبل استخدام الجهاز.

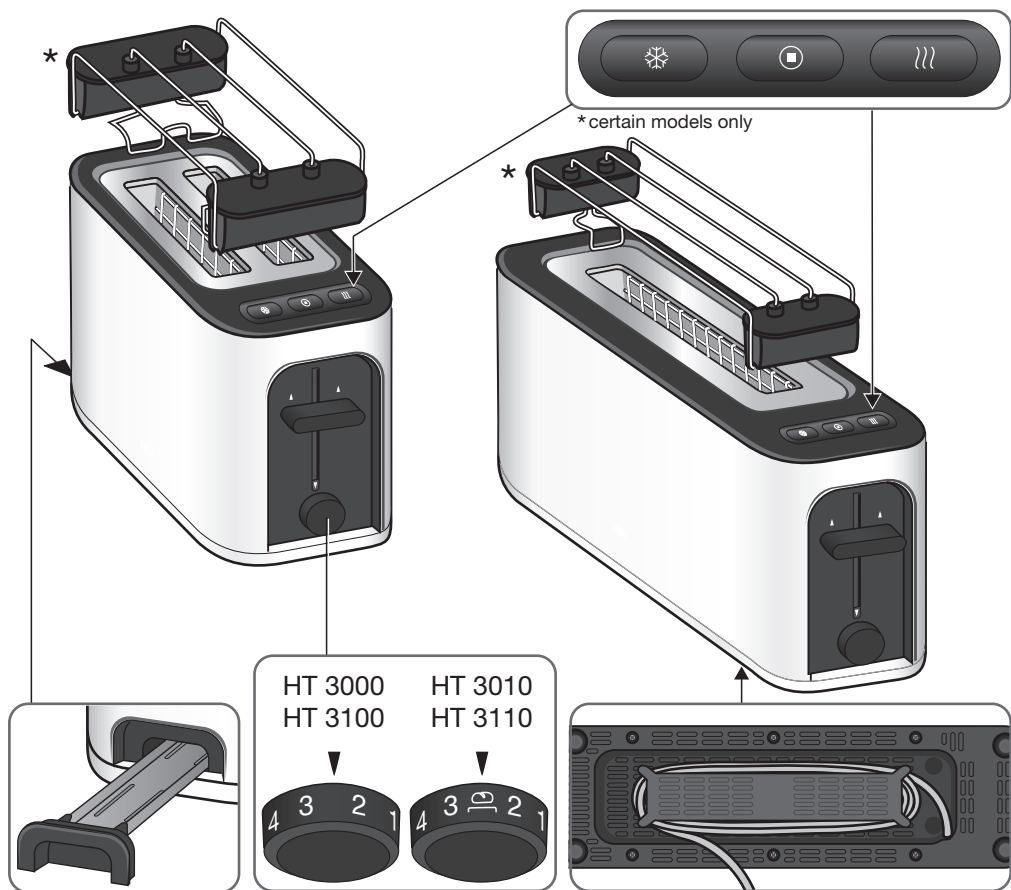

### A First use

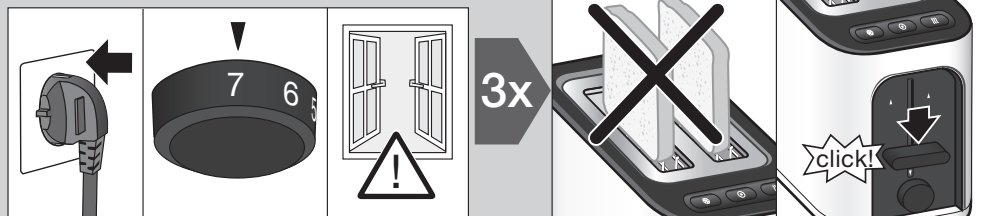

### B Usage

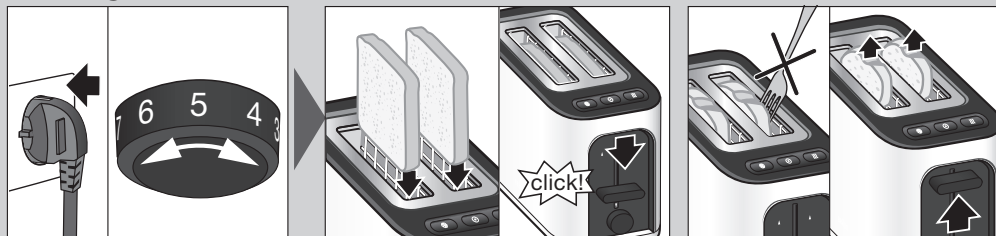

## Reheat

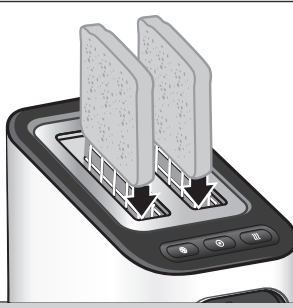

## Defrost

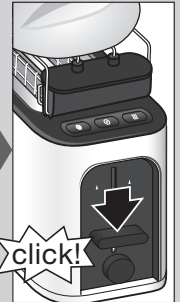
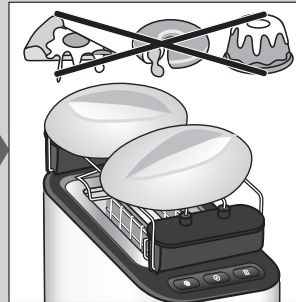
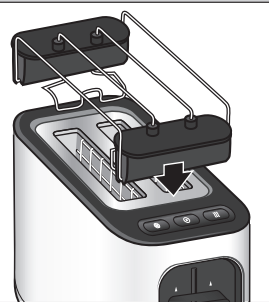
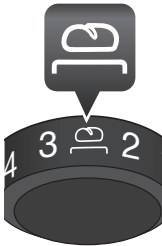
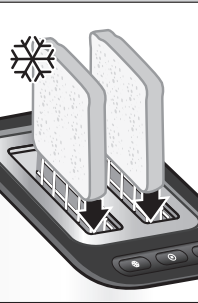

## C Care & Cleaning

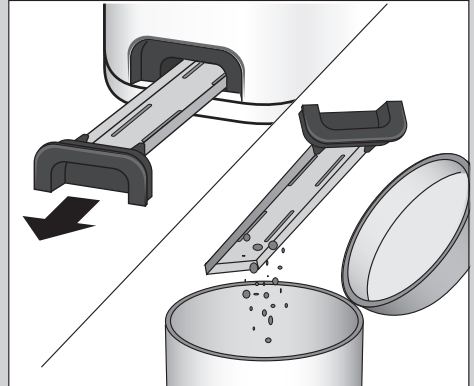
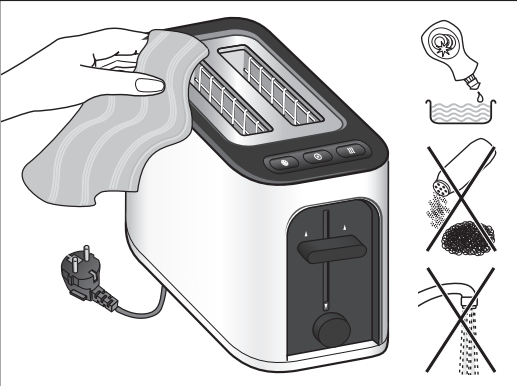

<b>Үлгі</b>	HT3000, 3010, 3100, 3110
<b>Кернеу</b>	220 – 240 В
<b>Герц</b>	50-60 Гц
<b>Ватт</b>	840-1000 Вт
<b>Сақтау шарттары:</b>	температура: +5°C және +45°C Ылғалдылық: < 80%

Қытайда жасалған  
Делонги Браун Хаусхолд ГмбХ  
Германия Заңды өндіруші:  
Делонги Браун Хаусхолд ГмбХ  
Карл-Улрих-Штрассе ң  
63263 Ной-Изенбург

Бұйымды іске пайдалану нұсқаулығына сәйкес өз мақсатында пайдалану керек. Бұйымның қызмет мерзімі тұтынушыға сатылған күннен бастап 2 жылды құрайды.

Импортер:  
«Делонги» ААҚ, Ресей, 127055,  
Москва қаласы, Суцёвская көшесі,  
27/3-үй (27-үй, 3-құрылым)  
Тел. +7 (495) 781-26-76

**Сақталу мерзімі:** Шектелмеген

**Арылу жағдайлары:** Қоршаған ортаны қорғау талаптарына сәйкес

**Тасымалдау жағдайлары:** Тасымалдау кезінде құлатып алуға немесе шамадан тыс шайқалтуға болмайды.

**Сату жағдайлары:** Сату жағдайларын өндіруші көрсетпеген, бірақ олар жергілікті, мемлекеттік және халықаралық ережелер мен стандарттарға сай болуға тиіс

**Өндіруші зауыт:**

De'Longhi Braun Household GmbH, Carl-Ulrich-Strasse 4, 63263 Neu Isenburg, Germany

### Ақаулықты анықтау нұсқаулығы

Мәселе	Себебі	Шешімі
Нан қуырылмай жатып, сол сәтте тостерден шығып кетеді	Қуат ашасы розеткаға алғанбаған.  Нан көтергіш сырғақ төмен қарай толық басылмаған.	Қуат ашасының розеткаға сұғылғанын тексеріңіз. Электр желісінің жұмыс істеп тұрғанын тексеріңіз. Нан көтергіштің төмен түсіріліп тұрғанын тексеріңіз. Егер жоғарыдағылардың ешқайсысы жұмыс істемесе, Braun компаниясының тұтынушыларды қолдау қызметіне хабарласыңыз.
Қуырылған нанның түсі тым қара/ тым ақшыл	Таңдалған қуыру мәні тым жоғары немесе төмен	Төмен / жоғары қуыру реттемесін таңдау
Тостерден түтін шығып жатыр	Таңдалған қуыру мәні салынған нан түрі үшін тым жоғары  Қиқым науасында нан қиқымы бар.	Қуыру барысын тоқтату үшін тоқтату түймесін басу Төменірек қуыру мәнін таңдау  Қиқым науасын тазалаңыз.
Нан тостер ұясында кептеліп қалады	Нанның өлшемі дұрыс емес немесе дұрыс қалыпта салынбаған.	Нанды алып шығу үшін тостерді тоқтат суырыңыз, суығанша күтіңіз, содан кейін кептелген нанды металл емес доғал ұшты құралмен шығарып алыңыз.

<b>Модель</b>	HT3000, 3010, 3100, 3110
<b>Напряжение</b>	220 – 240 В
<b>Частота колебаний</b>	50-60 Гц
<b>Мощность</b>	840-1000 Вт
<b>Условия хранения:</b>	При температуре: от +5°C до +45°C и влажности: < 80%

Изготовлено в Китае для  
 Де'Лонги Браун Хаусхолд ГмбХ Германия  
 De'Longhi Braun Household GmbH  
 Carl-Ulrich-Straße 4  
 63263 Neu-Isenburg/Germany

Изделие использовать по назначению в соответствии с руководством по эксплуатации. Срок службы изделия составляет 2 года с даты продажи потребителю.

Импортер и ответственный за претензии потребителей: ООО «Делонги», Россия, 127055, Москва, ул. Суцневская, д. 27, стр. 3. Тел. +7 (495) 781-26-76

**Срок хранения:** Не ограничен

**Условия утилизации:** Утилизировать в соответствии с экологическими требованиями

**Условия транспортировки:** Во время транспортировки, не бросать и не подвергать излишней вибрации.

**Условия реализации:** Правила реализации товара не установлены изготовителем, но должны соответствовать региональным, национальным и международным нормам и стандартам.

**Производитель:**  
 De'Longhi Braun Household GmbH, Carl-Ulrich-Strasse 4, 63263 Neu Isenburg, Germany

### Руководство по устранению неисправностей

Проблема	Причина	Решение
Хлеб выскакивает практически сразу же, не успев поджариться	Вилка питания не подключена к розетке. Рычаг подъема хлеба не опущен вниз на достаточное расстояние.	Убедитесь в том, что вилка питания подключена к розетке. Убедитесь в наличии электропитания. Убедитесь в том, что рычаг подъема хлеба находится в нижнем положении. Если проблема не решилась, свяжитесь с отделом обслуживания клиентов компании Braun.
Тост поджарен слишком сильно/недостаточно сильно.	Выбрана слишком высокая или низкая степень поджарки	Выберите более низкую или более высокую степень поджарки
Тостер дымится	выбрана слишком высокая или слишком низкая степень поджарки. Крошки на поддоне для крошек.	Нажмите кнопку остановки STOP, чтобы остановить цикл поджаривания Выберите более низкую степень поджарки Очистите поддон для крошек.
Хлеб застрял в отверстии для тостов.	Хлеб имеет неправильный размер или вставлен в неправильном положении.	Чтобы извлечь хлеб, отключите штекер тостера от розетки, дайте устройству охладиться и осторожно извлеките застрявший хлеб неметаллическим, неострым инструментом.



