

BRAUN

CareStyle 7



Type 12870000

Register your product
www.braunhousehold.com/register

CareStyle 7
CareStyle 7 Pro
Steam generator iron

146 mm

Di
Er
Fr
Es
Po
Ita
Ni
Di
Ni
St
St
Po
Č
SI
M
Hi
SI
T
R
E
K
P
Y
D
C
6
57
DE
SK

Deutsch	6
English	11
Français	16
Español	21
Português	26
Italiano	31
Nederlands	36
Dansk	41
Norsk	45
Svenska	49
Suomi	53
Polski	57
Český	62
Slovenský	66
Magyar	70
Hrvatski	75
Slovenski	79
Türkçe	83
Română (MD)	87
Ελληνικά	92
Қазақ	97
Русский	102
Українська	107
عربي	112

De'Longhi Braun Household GmbH
Carl-Ulrich-Straße 4
63263 Neu-Isenburg/Germany

5712811851/11.16
DE/UK/FR/ES/PT/IT/NL/DK/NO/SE/FI/PL/CZ/
SK/HU/HR/SI/TR/RO/GR/KZ/RU/UA/Arab



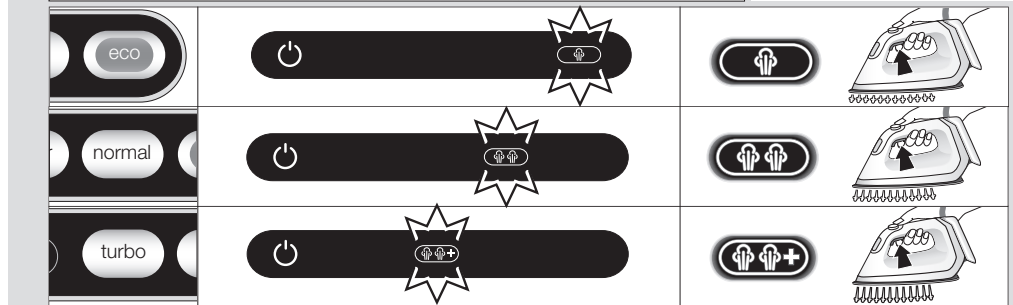
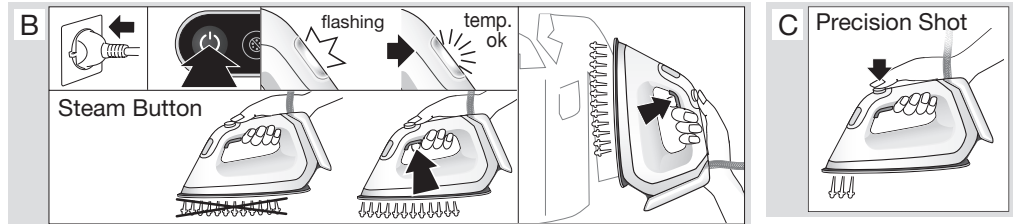
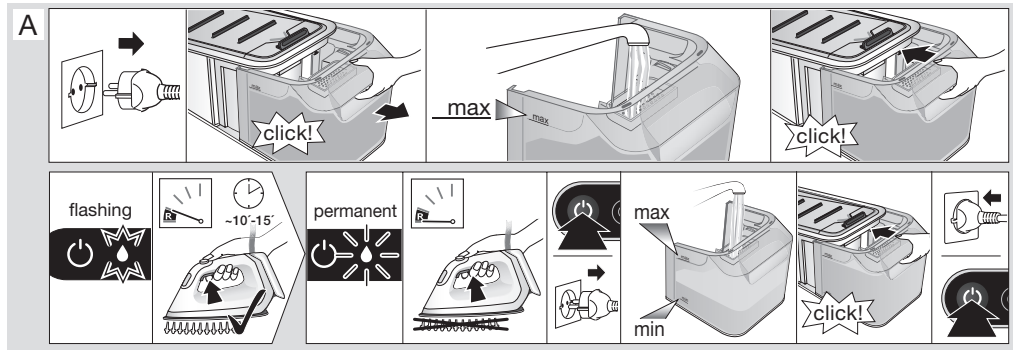
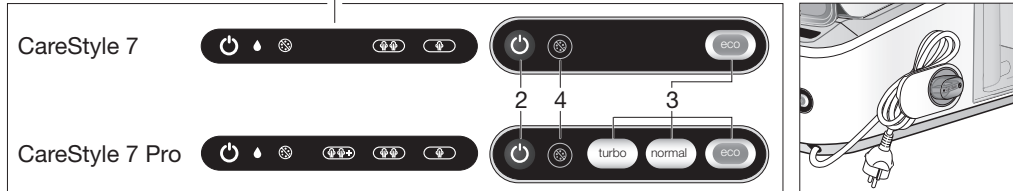
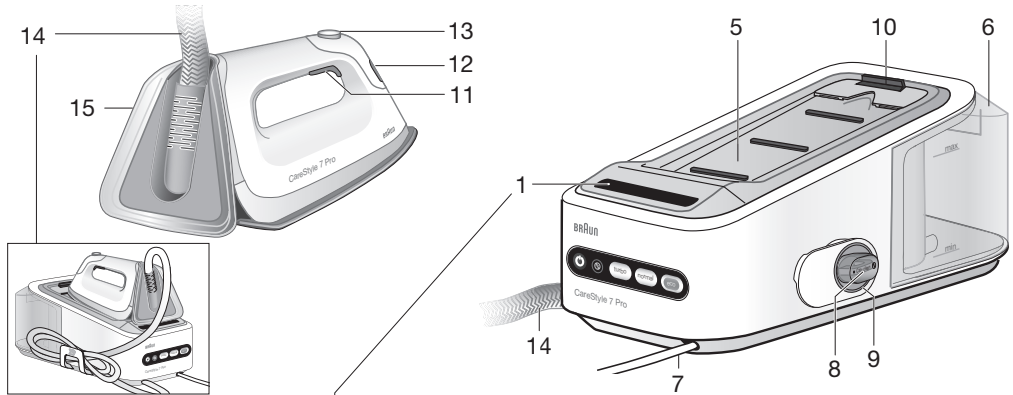

← 144 mm →

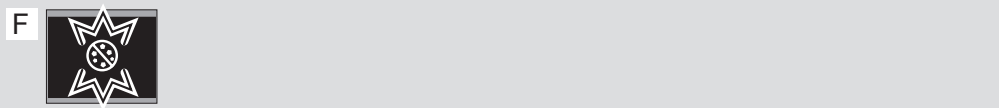
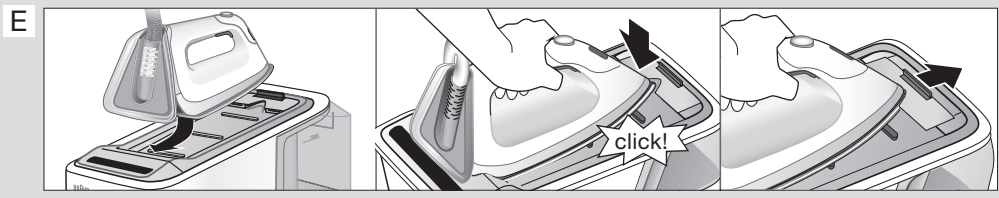
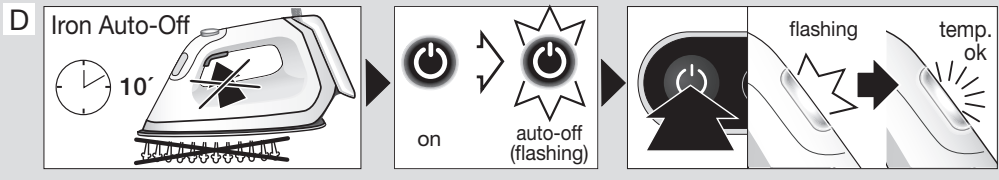

1. Preparation

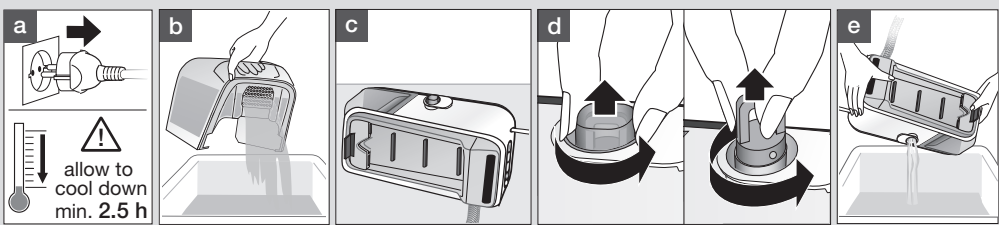

2. Descaling

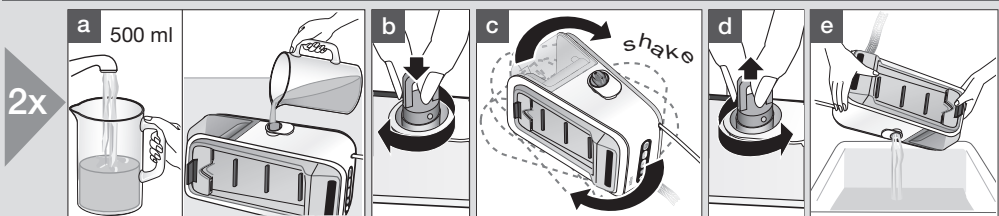

3. Reset

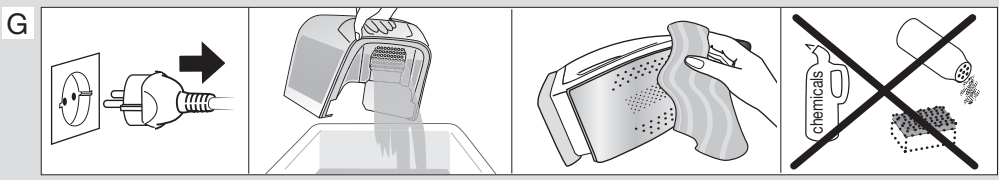
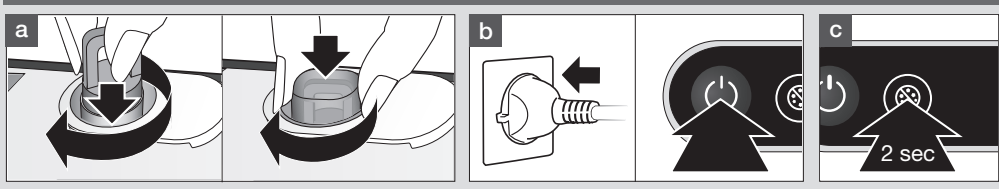

Deutsch

Vor dem Gebrauch

Bitte lesen Sie die Gebrauchsanweisung sorgfältig und vollständig, bevor Sie das Gerät in Betrieb nehmen.

Vorsicht



- **Vorsicht: Heiße Oberflächen!** Elektrische Bügelstationen entwickeln hohe Temperaturen und heißen Dampf, die zu Verbrennungen führen können.
- Dieses Gerät kann von Kindern ab 8 Jahren sowie von Personen mit reduzierten physischen, sensorischen oder mentalen Fähigkeiten oder Mangel an Erfahrung und/oder Wissen benutzt werden, wenn sie beaufsichtigt oder bezüglich des sicheren Gebrauchs des Gerätes unterwiesen wurden und die daraus resultierenden Gefahren verstanden haben.
- Kinder dürfen nicht mit dem Gerät spielen.
- Reinigung und Benutzerwartung dürfen nicht unbeaufsichtigt durch Kinder durchgeführt werden.
- Während der Benutzung und der Abkühlungsphase sollte das Gerät für Kinder unter 8 Jahren unzugänglich aufbewahrt werden.
- Wenn das Anschlusskabel beschädigt ist, muss dieses vom Hersteller, dessen Kundendienst oder ähnlich qualifiziertem Fachpersonal ersetzt werden, um Gefahr für den Benutzer zu vermeiden.
- Ziehen Sie immer den Netzstecker, bevor Sie Wasser einfüllen.
- Das Bügeleisen darf nur auf einer stabilen Fläche benutzt und abgestellt werden.

- Stellen Sie das Bügeleisen in kurzen Bügelpausen aufrecht auf der Standfläche oder der Abstellfläche ab. Überzeugen Sie sich davon, dass sich die Standfläche auf einem auf einen stabilen Untergrund befindet.
- Lassen Sie das Bügeleisen nicht unbeaufsichtigt, solange es am Netz angeschlossen ist.
- Den Boiler während des Bügelns nicht öffnen.
- Während des Betriebs dürfen die unter Druck stehenden Füll-, Entkalkungs-, Spül- und Inspektionsöffnungen nicht geöffnet werden.
- Das Gerät darf nicht mehr benutzt werden, wenn es heruntergefallen ist, wenn es sichtbare Beschädigungen aufweist oder wenn es ausläuft. Überprüfen Sie das Kabel regelmäßig auf Beschädigungen.
- Dieses Gerät ist ausschließlich zum Gebrauch im Haushalt und für haushaltsübliche Mengen konstruiert.
- Die Kabel sollten auf keinen Fall mit heißen Gegenständen, der Bügelsohle, Wasser und scharfen Kanten in Berührung kommen.
- Prüfen Sie vor der Inbetriebnahme, ob die Spannungsangabe auf dem Gerät mit Ihrer Netzspannung übereinstimmt und, dass Sie eine Schuko-Steckdose verwenden.
- Bei Verwendung eines Verlängerungskabels achten Sie darauf, dass es in gutem Zustand ist, einen geerdeten Stecker hat und der Nennleistung des Gerätes entspricht (16A).
- Die Bügelsohle und die Bügeleisenablage können sehr hohe Temperaturen erreichen, die zu Verbrennungen führen können. Berühren Sie diese nicht.

Beschreibung

Dampfstation

- 1 Display
- 2 Ein-/Ausschalttaste
- 3 Einstellungen (eco, normal, turbo)
- 4 Reinigungsanzeigetaste
- 5 Bügeleisenablage
- 6 Wassertank
- 7 Netzkabel
- 8 Schutzkappe
- 9 Boilerverschluss
- 10 Verriegelungssystem

Bügeleisen

- 11 Dampfaktivierungstaste
- 12 Temperatur-Kontrollleuchte
- 13 „Precision Shot“-Taste
- 14 Dampfversorgungsschlauch
- 15 Abstellfläche



(A) Befüllen des Wassertanks

- Überzeugen Sie sich davon, dass das Gerät ausgeschaltet ist und der Netzstecker gezogen ist.
- Entfernen Sie den Wassertank (6).
- Füllen Sie den Wassertank mit Leitungswasser. Achten Sie darauf, dass die „Max“-Markierung am Wassertank nicht überschritten und die „Min“-Markierung nicht unterschritten wird, um die Dampffunktion optimal nutzen zu können. Bei sehr hartem Wasser empfehlen wir die Verwendung einer Mischung aus 50 % Leitungswasser und 50 % destilliertem Wasser.
- Verwenden Sie keinesfalls ausschließlich destilliertes Wasser. Verwenden Sie weder Wasserzusätze (z. B. Stärke) noch Kondenswasser aus dem Wäschetrockner.
- Setzen Sie den Wassertank wieder ein.
- Stellen Sie das Gerät auf eine stabile, ebene Fläche

Hinweis:

Sollten Sie Filtervorrichtungen verwenden, so vergewissern Sie sich bitte vorab, dass das erhaltene Wasser einen neutralen pH-Wert hat.

Wasserreserve

- Bei niedrigem Wasserstand beginnt die Anzeige  zu blinken. Zu diesem Zeitpunkt ist es möglich noch ca. 10-15 Minuten mit Dampf zu bügeln.
- Wenn die Anzeige  permanent leuchtet, muss der Wassertank aufgefüllt werden. Gleichzeitig blinkt die Temperatur-Kontrollleuchte (12) und die Anzeige der gewählten Einstellung erlischt.
- Wenn Sie weiter mit Dampf bügeln möchten, füllen Sie den Wassertank auf (A).

(B) Bügeln

- Stellen Sie das Bügeleisen auf der Bügelstation (5) oder auf seiner Abstellfläche (15) ab, stecken Sie den Netzstecker in die Steckdose und schalten Sie die Station ein (2).
- Wählen Sie die Einstellung (3), die für die zu bügelnden Textilien am besten geeignet ist.
- Das Aufheizen des Bügeleisens beginnt mit dem Einschalten der Station. Während der Aufheizphase blinkt die Temperatur-Kontrollleuchte (12) am Bügeleisen.
- Das entsprechende Symbol beginnt im Display (1) zu blinken. Sobald die Dampffunktion zur Verfügung steht, leuchtet das Symbol permanent.
- Sobald die Temperatureinstellung erreicht ist, leuchtet die Temperatur-Kontrollleuchte (12) permanent.
- **Einstellungen:** Die gewünschte Einstellung wird durch Drücken der entsprechenden Taste (eco, normal, turbo) ausgewählt. Um von einer Einstellung in die andere umzuschalten, drücken Sie bitte die entsprechende Taste (3).

Care Style 7

eco

Geeignet für empfindliche Textilien wie Synthetik, Seide und Mischgewebe, für die weniger Dampf benötigt wird. Bei dieser Einstellung wird weniger Strom verbraucht.

normal

Geeignet für Textilien wie Wolle, Polyester und Baumwolle/Leinen.

Hinweis: Beim ersten Einschalten des Gerätes wird automatisch die Einstellung normal  gewählt. Danach wird beim Einschalten immer die zuletzt gewählte Einstellung aktiviert.

Care Style 7 Pro

eco

Geeignet für empfindliche Textilien wie Synthetik, Seide und Mischgewebe. Bei dieser Einstellung wird weniger Strom verbraucht.

normal

Geeignet für Textilien wie Wolle, Polyester und Baumwolle.

turbo

Geeignet für Textilien, wie dicke Baumwolle/Leinen und Jeans, die eine höhere Bedampfung benötigen. **Hinweis:** Aufgrund der höheren Temperatur in der Turbo-Einstellung, lassen Sie das Bügeleisen nicht unbeaufsichtigt auf den Textilien stehen, um Schaden zu vermeiden.

Hinweis: Nach dem Anschalten des Gerätes wird immer, unabhängig von der zuletzt gewählten Einstellung, die normale Dampfeinstellung aktiviert.

- **Zum Bügeln mit Dampf** drücken Sie die Dampfkaktivierungstaste (11) unter dem Bügeleisengriff. Der Dampf verteilt sich gleichmäßig aus allen Öffnungen der Bügelsohle.
- **Verlängerter Dampfstoß:** Drücken Sie die Dampfkaktivierungstaste (11) oder die Precision Shot Taste (13) zweimal kurz hintereinander innerhalb 1 Sekunde. Es wird mehrere Sekunden lang Dampf aus der kompletten Bügelsohle ausgestoßen. Zum Beenden dieser Funktion drücken Sie erneut einmal die Dampfkaktivierungstaste (11) oder die Precision Shot Taste (13).
- **Zum Bügeln ohne Dampf** bügeln Sie ohne die Dampfkaktivierungstaste (11) zu drücken. Bitte beachten Sie, dass das Bügeleisen nach 10-minütigem Bügeln ohne Dampf automatisch in den „Auto-Off“ Modus schaltet.
- **Vertikale Bedampfung:** Das Bügeleisen kann auch zur Bedampfung hängender Kleidungsstücke verwendet werden (B).
- **3D Bügelsohle:** Die einzigartige runde Form der 3D Bügelsohle gewährleistet beste Resultate beim Bügeln an schwierigen Stellen (z. B. Knöpfe, Taschen und hartnäckige Falten).

(C) Precision Shot

- Drücken Sie die Taste „Precision Shot“ (13) zur Aktivierung der Funktion ganz herunter.
- Es tritt nur Dampf an der Bügeleisen spitze aus.
- Lassen Sie die Taste (13) los, um diese Funktion zu beenden.
- Wenn Sie die Taste nicht ganz herunterdrücken, kann auch etwas Dampf aus den hinteren Löchern der Bügelsohle austreten.

(D) Abschaltautomatik (Bügeleisen)

- Wenn sich das Bügeleisen automatisch abschaltet, blinkt das Symbol  und die Temperatur-Kontroll-LED (12) erlischt. Das Bügeleisen schaltet sich aus um Energie zu sparen.
- Dieser Modus wird aktiviert, wenn 10 Minuten kein Dampfausstoss erfolgt ist.
- Um das Bügeleisen wieder einzuschalten, muss die Ein-/Ausschalttaste (2) gedrückt werden. Bevor Sie wieder mit dem Bügeln beginnen, warten Sie bis die Temperatur-Kontroll-LED (12) dauerhaft leuchtet.

Nach dem Bügeln

- Drücken Sie die Ein-/Ausschalttaste, um das Gerät auszuschalten (2).
- Ziehen Sie den Netzstecker und lassen Sie das Gerät vor dem Verstauen abkühlen.
- Leeren Sie den Wassertank.
- Verriegeln Sie das Bügeleisen.

(E) Verriegelungssystem

Das Verriegelungssystem kann zur sicheren und einfachen Aufbewahrung der Dampfstation und des Bügeleisens verwendet werden.

Die Dampfstation darf nicht am Griff des verriegelten Bügeleisens angehoben oder getragen werden.

- Platzieren Sie die Bügelsohle in die Vertiefung der Bügeleisenablage.
- Drücken Sie das Bügeleisen am Griff herunter, bis es hörbar einrastet.
- Zum Entriegeln des Bügeleisens schieben Sie das Verriegelungssystem nach vorn. Die Bügeleisen spitze wird freigegeben und das Bügeleisen kann entnommen werden.

(F) Entkalken

Zur Gewährleistung der optimalen Leistungsfähigkeit und langen Lebensdauer sollte das Gerät nach dem Verbrauch von 15 Litern Wasser (entspricht ca. 8 maximalen Befüllungen des Wassertanks) entkalkt werden.

Das Symbol  blinkt.

- Schalten Sie das Gerät aus und ziehen Sie den Netzstecker.
- Entriegeln Sie das Bügeleisen und nehmen es von der Bügeleisenablage. Warten Sie, bis das Gerät abgekühlt ist (mindestens 2.5 Stunden).
- Nehmen Sie den Wassertank ab und entleeren ihn.
- Entfernen Sie die transparente Schutzkappe (8) und lösen Sie den Boilerverschluss (9).
- Leeren Sie den Boiler.
- Füllen Sie ausschließlich 500 ml Leitungswasser ein. Verwenden Sie keine Chemikalien, Zusätze oder Entkalker.
- Schrauben Sie den Boilerverschluss (9) wieder fest.
- Schwenken Sie die Basiseinheit zum Ausspülen hin und her; dann leeren Sie den Boiler.
- Wiederholen Sie diesen Vorgang ein zweites Mal.
- Nach dem Entkalken stecken Sie den Netzstecker in die Steckdose, schalten Sie das Gerät (2) wieder ein und halten Sie die Reinigungsanzeigetaste (4) 2 Sekunden lang gedrückt, um die Reinigungsanzeige zurückzusetzen.

Falls das Gerät ohne vorgenommene Entkalkung ausgeschaltet wird, beginnt das Symbol  beim nächsten Einschalten erneut zu blinken.

Hinweis: Aufgrund der anderen Zusammensetzung des Wassers, wenn Sie eine im Haus fest installierte Entkalkungsanlage nutzen, empfehlen wir das Gerät nach jeweils 4 kompletten Befüllungen zu entkalken. Bitte beachten Sie, dass in diesem Fall die Reinigungsanzeige nicht automatisch beginnt zu blinken.

(G) Reinigung und Pflege

- Vergewissern Sie sich vor der Reinigung, dass das Gerät ausgeschaltet, der Netzstecker gezogen und es vollständig abgekühlt ist
- Wischen Sie die Bügelsole mit einem feuchten oder trockenen Tuch ab.
- Verwenden Sie zur Reinigung niemals einen Scheuerlappen, Essigreiniger oder andere Chemikalien.
- Zur Reinigung des weichen Materials am Bügeleisengriff verwenden Sie ein feuchtes Tuch.

Mögliche Probleme und deren Behebung

PROBLEM	URSACHE	BEHEBUNG
Das Gerät schaltet sich nicht ein.	Der Netzstecker ist nicht angeschlossen.	Überzeugen Sie sich davon, dass dasGerät ordnungsgemäss angeschlossenist und drücken Sie die Ein- / Ausschalttaste.
Unter der Basiseinheit tritt Dampf aus.	Das Überdruck-Schutzsystem hat sich geöffnet.	Schalten Sie das Gerät sofort aus und wenden Sie sich an einen autorisierten Braun Kundendienst.
Aus der Bügelsohle treten einzelne Wassertropfen aus.	Im Dampfversorgungsschlauch hat sich Kondenswasser gebildet, da die Dampffunktion erstmals verwendet wird oder längere Zeit nicht mehr verwendet wurde.	Drücken Sie mehrmals die Dampfaktivierungstaste, während Sie das Bügeleisen dabei vom Bügelbrett weghalten. Auf diese Weise wird das kalte Wasser aus dem Dampfkreislauf entfernt.
Aus der Bügelsohle tritt braune Flüssigkeit aus.	In den Wassertank oder den Boilerwurden chemische Wasserenthärtungsmittel oder andere Zusätze gegeben.	Geben Sie auf keinen Fall Zusätze in den Wassertank. Reinigen Sie die Bügelsohle mit einem feuchten Lappen und spülen Sie den Boiler aus.
Beim ersten Einschalten des Geräts bemerken Sie Rauch oder Geruch.	Einige Teile wurden mit einem Versiegelungs- / Schmiermittel versehen, das beim ersten Aufheizen des Bügeleisens verdampft.	Dies ist unbedenklich und tritt nach mehrmaligem Gebrauch des Bügeleisens nicht mehr auf. Wenn Geruch/ Rauch nach dem Abschalten des Gerätes noch immer vorhanden ist, wenden Sie sich an einen autorisierten Braun Kundendienst.
Das Gerät verursacht ein wiederkehrendes Geräusch, verbunden mit Vibrationen.	Wasser wird in den Boiler gepumpt.	Normales Vorgehen.
Das Gerät verursacht ein dauerhaftes Geräusch, verbunden mit Vibrationen.	Systemfehler	Ziehen Sie sofort den Netzstecker und wenden Sie sich an einen autorisierten Braun Kundendienst.
Der Verschluss des Boilers lässt sich nur schwer lösen.	Kalkablagerungen.	Wenden Sie mehr Kraft auf, um den Boilerverschluss zu lösen. EntkalkenSie den Boiler regelmäßig, um dieses Problem zu vermeiden.
Nach dem Befüllen des Wassertanks erlischt das Symbol  nicht.	Der Schwimmer funktioniert nichtordnungsgemäß.	Leeren Sie den Wassertank, spülen Sieihn aus und befüllen Sie ihn erneut.
	Der Wassertank ist nicht richtig positioniert.	Setzen Sie den Wassertank korrekt ein.
Alle LEDs blinken.	Systemfehler	Ziehen Sie den Netzstecker, stecken Sie ihn erneut ein und drücken Sie die Ein- Ausschalttaste. Falls dieses Problem weiterhin besteht, schalten Sie das Gerät sofort aus und wenden Sie sich an einen autorisierten Braun Kundendienst.
Das Dampf-Symbol leuchtet permanet auf, aber es tritt kein Dampf aus der Bügelsohle aus.	Der Schwimmer funktioniert nichtOrdnungsgemäß oder der Wassertank ist nicht richtig eingesetzt.	<ul style="list-style-type: none"> • Schalten Sie das Gerät aus und ziehen Sie den Netzstecker. • Nehmen Sie den Wassertank ab, leeren Sie ihn, spülen Sie ihn aus und befüllen Sie ihn erneut. • Setzen Sie den Wassertank wieder ein. Schalten Sie das Gerät an und warten Sie bis es sich erhitzt hat. • Drücken Sie die Dampfaktivierungstaste und warten Sie bis Dampf aus der Bügelsohle kommt. • Halten Sie die Dampfaktivierungstaste für 10 Sekunden gedrückt und lassen sie dann wieder los.

Änderungen vorbehalten.

Bitte entsorgen Sie das Produkt nach dem Ende der Lebensdauer nicht mit dem Hausmüll. Die Entsorgung kann über ein Braun Servicezentrum oder in Ihrem Land zur Verfügung stehende lokale Sammelstellen erfolgen.



English

Before use

Please read instructions carefully and completely before using the appliance.

Caution



- **Caution: Hot surfaces!**
Electric ironing stations combine high temperatures and hot steam that could lead to burns.
- This appliance can be used by children aged from 8 years and above and Persons with reduced physical, sensory or mental capabilities or lack of experience and knowledge if they have been given supervision or instruction concerning use of the appliance in a safe way and understand the hazards involved.
- Children shall not play with the appliance.
- Cleaning and user maintenance shall not be made by children without supervision.
- During operation and cool-down the appliance and its mains cord shall be kept out of reach of children under 8 years.
- If the supply cord is damaged, it must be replaced by the manufacturer, its service agent or similarly qualified persons in order to avoid a hazard.
- Always unplug the station/iron before filling with water.
- The appliance must be used and rested on a stable surface.
- During ironing pauses, place the iron upright on its heel rest or on the iron rest. Ensure that the heel rest is placed on a stable surface.
- The iron must not be left unattended while it is connected to the supply mains.
- Do not open the boiler during ironing.

- During use, the pressurised apertures must not be opened for filling, descaling, rinsing or inspection.
- The appliance must not be used if it has dropped, if there are visible signs of damage or if it is leaking. Regularly check the cords for damages.
- This appliance is designed for household use only and for processing normal household quantities.
- The cords should never come in contact with hot objects, the soleplate, water and sharp edges.
- Before plugging into a socket, check whether your voltage corresponds with the voltage printed on the bottom of the appliance and that you are using an earthed socket.
- When using an extension cord watch out that it is in good condition, has a plug with an earth connection and corresponds with the power rating of the appliance (16A).
- The soleplate and the iron rest can reach very high temperatures that could lead to burns. Do not touch them.

Description

Steam Generator Iron

- 1 Display
- 2 On/Off button
- 3 Settings (eco, normal, turbo)
- 4 Calc clean system
- 5 Iron rest
- 6 Water tank
- 7 Power cord
- 8 Transparent cover
- 9 Cleaning valve
- 10 Lock system

Iron

- 11 Steam button
- 12 Temperature control LED
- 13 Precision shot button
- 14 Double cord
- 15 Heel rest



(A) Filling the water tank

- Make sure that the appliance is switched off and the system is unplugged.
- Remove the water tank (6).
- Fill the water tank with tap water, taking care not to exceed the “max” level but at least up to the mark “min” otherwise the appliance will not be ready to start steam ironing. If you have extremely hard water, we recommend that you use a mixture of 50 % tap water and 50 % distilled water.
- Never use distilled water exclusively. Do not add any additives (e.g. starch). Do not use condensation water from a tumble dryer.
- Insert the water tank.
- Place the appliance on a stable, level surface.

Note:

If you use filtering devices, make absolutely sure the water obtained is neutral ph.

Water reserve function

- When the water level is becoming low, the icon  starts flashing. At this stage it is possible to continue steam ironing for about 10-15 minutes.
- When the icon  turns permanently on, it becomes necessary to refill the tank. At the same time, the temperature control LED (12) is flashing and the icon related to the selected setting turns off.
- To continue steam ironing, refill the water tank (A).

(B) Start ironing

- Place the iron on the iron rest (5) or on its heel rest (15), plug in the appliance and press the On/Off button (2).
- Select the setting (3) most suitable for the garments to be ironed.
- The iron will start to heat up and the temperature control LED (12) on the iron will flash.
- The related icon for the setting in the display (1) will start to flash. When steam is ready the icon turns permanently on.
- Once the temperature setting is reached, the temperature control LED (12) is permanently on.
- **Settings:** The requested setting can be chosen by pressing the corresponding button (eco, normal or turbo). To switch from one setting to another press the dedicated button (3).

CareStyle 7

eco

It is suggested for most delicate garments like synthetics, silk and blended fabrics for which you need less steam. This setting allows less power consumption.

normal

It is suggested for garments like wool, polyester and cotton/linen.

Note:The normal setting  is automatically chosen when the appliance is switched on for the first time, from 2nd switch on, it will be set to the last setting chosen.

CareStyle 7 Pro

eco

It is suggested for most delicate garments like synthetics, silk and blended fabrics. This setting allows less power consumption

normal

It is suggested for garments like wool, polyester and cotton.

turbo

It is suggested for garments that need more powerful steam, like thick cotton/linen and jeans.

Note: Due to higher temperature in the turbo mode, do not leave unattended the iron on garments to avoid any damage.

Note: When the appliance is switched on, it will always be set to the normal steam mode, independently on the last setting chosen.

- **For steam ironing** press the steam button (11) below the iron handle. Steam will come out from all the holes in the soleplate.
- **Double trigger:** Press the steam button (11) or the precision shot button (13) twice in quick succession within 1 second. There will be a continuous steam emission for a few seconds. Press the steam button (11) or the precision shot button (13) once again to stop the function.
- **For dry ironing** iron without pressing the steam button (11). Please note that after 10 minutes of dry ironing, the iron switches to the auto-off mode.
- **Vertical steam:** The iron can also be used for steaming hanging clothes (B).
- **3D soleplate:** The unique round shape of the 3D soleplate ensures best gliding results on difficult parts (e. g. buttons, pockets etc.)

(C) Precision shot

- Press the precision shot button (13) completely down.
- Steam will come out of the tip area of the soleplate only.
- To stop this function release the button (13).
- If you do not press it down completely, some steam may also come out from the rear steam holes in the soleplate.

(D) Iron Auto-Off

- When the iron is in the auto-off mode, the icon ☺ is flashing and the temperature control LED (12) is off. The iron will turn off to reduce power consumption.
- It is activated if after 10 minutes there has been no steam emission.
- To turn the iron on again, the On/Off button (2) has to be pressed. Before starting ironing again wait until the temperature control LED (12) is continuously on.

After ironing

- Press the On/Off button (2) to turn off the appliance.
- Unplug and let the appliance cool down before storing.
- Empty the water tank.
- Lock the iron.

(E) Lock system

The lock system can be used for a safe and easy storage of the steam station and the iron. Do not lift or carry the appliance on the handle of the locked iron.

- Place the soleplate into the recess on the iron mat.
- Press down the tip of the iron until you hear a "click" and the iron will be locked automatically.
- To unlock the iron slide the locking system forward. The iron will be released.

(F) Descaling

To maintain optimum performance, the system needs to be decalcified after every 15 litres of water consumption (about 8 complete refills).

The icon ☹ is flashing.

- First, switch off and unplug the appliance.
- Unlock the iron and remove the iron from the iron rest. Wait until the appliance has cooled down (minimum 2.5 hours).
- Remove and empty the water tank.
- Remove the transparent cover (8) and unscrew the cleaning valve (9).
- Empty the boiler.
- Pour in 500 ml tap water. Do not use any chemicals, additives or descaler.
- Screw the cleaning valve (9) to close the boiler.
- Shake the base unit to rinse, then empty the boiler.
- Repeat this procedure one more time.

- After having finished the descaling procedure, plug in, switch on (2) and press the calc clean system button (4) for 2 seconds to reset.

If the appliance is switched off without descaling, the icon ☹ will start to flash again when it is next switched on.

Note: Because of the different water composition by using an installed in-house permanent descaler, it is recommended to descale the system after every 4 complete refills. Please note that in this case the icon for descaling will not automatically start flashing.

(G) Cleaning and maintenance

- Before cleaning, always make sure that the appliance is switched off, unplugged and has cooled down completely.
- Wipe the soleplate clean with a damp or dry cloth.
- Never use scouring pads, vinegar or other chemicals.
- To clean the soft material on the handle use a damp cloth.

For UK Only

Guarantee Information

All Braun Household products carry a minimum guarantee period of two years. The rights and benefits under this guarantee are additional to your statutory rights which are not affected.

Please keep your receipt as this will form the basis of your guarantee.

In the unlikely event of a breakdown you have access to professional help from our team simply by calling:

02392 392333

For service in the Republic of Ireland please call:

012475471

Braun Household undertakes within the specified period to repair or replace any part of the appliance, free of charge (with the exception of any glass or porcelain-ware incorporated in the product) found to be defective provided that;

- We are promptly informed of the defect.
- The product is used and maintained in accordance with the User Instructions.
- The appliance has not been altered in any way or subjected to misuse or repair by a person other than an authorised service agent for Braun Household.
- No rights are given under this guarantee to a person acquiring the appliance second hand or for commercial or communal use.
- Any repaired or replaced appliance will be guaranteed on these terms for the unexpired portion of the guarantee.
- The need for repair has not been caused by insufficient aftercare or cleaning; or damage caused by the chemical or electrochemical effects of water.

Under no circumstances shall the application of this guarantee give rise to the complete replacement of the appliance or entitle the consumer to damages.

Braun Household, New Lane, Havant, Hampshire
PO9 2NH

www.braunhousehold.co.uk

Thank You for choosing Braun. We are confident that you will get excellent service from this product.

TO IMPROVE YOUR EXPERIENCE

Register now at www.braunhousehold.co.uk
By registering we may send you from time to time details on exclusive offers, promotions, recipes and inside tips.

Troubleshooting guide

PROBLEM	CAUSE	REMEDY
The appliance does not switch on.	The appliance is not plugged into a mains socket.	Make sure the appliance is correctly connected and press the On/Off button.
Steam comes out under the base unit.	The "max" pressure safety system has opened.	Turn the appliance off immediately and contact an authorised Braun Customer Service.
There are some water drops from the holes in the bottom of the soleplate.	Water has condensed inside the tubes because steam is being used for the first time, or has not been used for some time.	Press the steam button several times away from the ironing board. This will eliminate cold water from the steam circuit.
Brown coloured fluid leaks from the soleplate.	Chemical water softeners or additives have been poured into the water tank.	Never pour products into the water tank. Clean the soleplate with a damp cloth and rinse the boiler.
The first time the appliance is turned on, you notice smoke or smell.	Some parts have been treated with sealer/lubricant which evaporates the first time the iron heats up.	This is normal and will stop when you have used the iron a few times. If the smoke/smell is still present after turning off the appliance, contact an authorised Braun Customer Service.
The appliance emits an intermittent noise associated with vibrations.	Water is being pumped into the boiler.	This is normal and no action is needed.
The appliance emits a continuous noise associated with vibrations.	System error.	Unplug the appliance from the mains and contact an authorised Braun Customer Service.
The cleaning valve is difficult to unscrew.	Lime scale has made the cleaning valve difficult to open.	Turn the cap forcefully. To avoid the problem, rinse system frequently.
After refilling the water tank, the light  does not reset.	The water float does not work appropriately.	Empty the water tank, rinse out and refill.
	The water tank is not positioned correctly.	Position the water tank correctly.
All LEDs are flashing.	System error.	Unplug the appliance, plug it in again and press On/Off button. If this problem is still present, turn the appliance off immediately, unplug and contact an authorised Braun Customer Service.
Steam icon is permanently on, but there is no steam emission from the soleplate.	Water tank float is locked or the water tank is not correctly inserted.	<ul style="list-style-type: none"> • Turn off and unplug the appliance. • Remove and empty the water tank, rinse out and refill. • Insert the water tank. Switch on the appliance and wait until the device is ready to use. • Press the steam button and wait until steam comes out. • Keep the steam button pressed for 10 seconds of steam emission then release the steam button.

Subject to change without notice.

Please do not dispose the product in the household waste at the end of its useful life. Disposal can take place at a Braun Service Centre or at appropriate collection points provided in your country



Français

Avant utilisation

Lisez attentivement toutes les instructions avant d'utiliser l'appareil.

Attention



- **Attention: surfaces chaudes!** Les stations électriques de repassage associent des températures pouvant entraîner des brûlures.
- Cet appareil peut être utilisé par des enfants âgés de 8 ans au moins et par des personnes dont les capacités physiques, sensorielles ou mentales sont réduites ou qui manquent d'expérience et de connaissance si surveillé(e)s ou bénéficiant d'une instruction concernant l'utilisation de l'appareil en toute sécurité et comprenant les dangers liés à son utilisation.
- Ne pas laisser les enfants jouer avec l'appareil.
- Ne pas laisser les enfants effectuer le nettoyage et l'entretien de l'appareil sans surveillance.
- Pendant l'utilisation et le refroidissement, l'appareil et son cordon d'alimentation doivent être gardés hors de portée des enfants âgés de moins de 8 ans.
- Si le cordon d'alimentation est endommagé, il doit être remplacé par le fabricant, un technicien du service après-vente ou toute autre personne dûment qualifiée afin d'éviter tout danger.
- Débranchez toujours la station avant de la remplir avec de l'eau.
- L'appareil doit être utilisé et rangé sur une surface stable.

- Pendant les pauses de repassage, placez toujours le fer sur son talon en s'assurant qu'il soit sur une surface stable.
- L'appareil ne doit pas être laissé sans surveillance quand il est branché au secteur.
- Ne jamais ouvrir la chaudière durant le repassage.
- Pendant l'utilisation les orifices qui sont sous pression ne doivent pas être ouverts, pour remplir, détartre, rincer ou contrôler l'appareil.
- L'appareil ne doit pas être utilisé s'il a fait une chute, en cas de signes visibles de dommages ou s'il fuit. Examinez les cordons régulièrement pour déceler les dommages possibles.
- Cet appareil est conçu pour un usage domestique uniquement et pour traiter des quantités domestiques.
- Les cordons ne doivent jamais entrer en contact avec des objets chauds, la semelle, de l'eau ou des bords tranchants.
- Avant de brancher l'appareil sur une prise de secteur, vérifiez si le voltage correspond bien à celui indiqué à l'arrière de l'appareil et si vous utilisez bien une prise de terre.
- Lorsque vous utilisez une rallonge, vérifiez qu'elle soit en bon état, qu'elle possède une prise de terre et qu'elle corresponde à la puissance nominale de l'appareil (16 A).
- La semelle et le repose-fer peuvent atteindre des températures très élevées pouvant conduire à des brûlures. Ne les touchez pas.

Description

Fer à repasser avec centrale vapeur

- 1 Écran
- 2 Bouton marche/arrêt
- 3 Réglages (éco, normal, turbo)
- 4 Système de détartrage
- 5 Repose-fer
- 6 Réservoir d'eau
- 7 Cordon d'alimentation
- 8 Cache transparent
- 9 Valve de nettoyage
- 10 Système de verrouillage

Fer à repasser

- 11 Bouton d'activation de la vapeur
- 12 DEL de contrôle de la température
- 13 Bouton d'activation du jet de précision
- 14 Double cordon
- 15 Talon d'appui



(A) Remplissage du réservoir d'eau

- Assurez-vous que l'appareil est éteint et que le système est débranché.
- Retirez le réservoir d'eau (6).
- Remplissez le réservoir d'eau avec de l'eau du robinet, en prenant garde à ne pas dépasser le niveau « max » mais au moins jusqu'à la marque « min », faute de quoi l'appareil ne sera pas prêt pour commencer le repassage à la vapeur. Si la dureté de votre eau est extrêmement élevée, nous vous recommandons d'utiliser un mélange constitué de 50 % d'eau du robinet et de 50 % d'eau distillée.
- N'utilisez jamais d'eau distillée seule. N'ajoutez pas d'autres produits chimiques (comme l'amidon). N'utilisez pas l'eau de condensation provenant d'un sèche-linge.
- Remplacez le réservoir d'eau.
- Posez l'appareil sur une surface plane et stable.

Remarque :

Si vous utilisez des dispositifs de filtration, veuillez impérativement contrôler le pH de l'eau obtenue afin de vous assurer qu'il s'agit d'une solution neutre.

Fonction de réserve d'eau

- Lorsque le niveau d'eau est relativement bas, l'icône  commence à clignoter. Il est à ce moment là possible de continuer à repasser à la vapeur pendant environ 10 à 15 minutes.
- Lorsque l'icône  reste allumée en permanence, il est nécessaire de remplir le réservoir. Simultanément, la DEL de contrôle de la température (12) clignote et l'icône correspondant au réglage sélectionné s'éteint.

- Pour continuer le repassage à la vapeur, remplissez le réservoir d'eau (A).

(B) Début du repassage

- Posez le fer à repasser sur le repose-fer (5) ou sur son talon d'appui (15), branchez l'appareil et appuyez sur le bouton marche/arrêt (2).
- Sélectionnez le réglage (3) le mieux adapté aux tissus que vous souhaitez repasser.
- Le fer à repasser commence à chauffer et la DEL de contrôle de la température (12) clignote.
- L'icône correspondant au réglage sur l'écran (1) se met à clignoter. Lorsque la fonction vapeur est prête à être utilisée, l'icône reste allumée en permanence.
- Une fois la température réglée atteinte, la DEL de contrôle de la température (12) reste allumée en permanence.
- **Réglages :** Sélectionnez le réglage souhaité en appuyant sur le bouton correspondant (éco, normal ou turbo). Pour passer d'un réglage à un autre, appuyez sur le bouton prévu à cet effet (3).

CareStyle 7

éco

Ce réglage est recommandé pour les tissus les plus délicats comme les tissus synthétiques, la soie et les tissus mélangés pour lesquels moins de vapeur est nécessaire. Il permet de réduire la consommation d'énergie.

normal

Ce réglage est recommandé pour les tissus tels que la laine, le polyester et le coton/le lin.

Remarque : Le réglage normal  est automatiquement sélectionné lorsque l'appareil est mis en marche pour la première fois. À partir de la seconde mise en marche, le réglage sélectionné sera le dernier utilisé.

CareStyle 7 Pro

éco

Ce réglage est recommandé pour les tissus les plus délicats tels que les tissus synthétiques, la soie ou les tissus mélangés. Il permet de réduire la consommation d'énergie.

normal

Ce réglage est recommandé pour les tissus tels que la laine, le polyester et le coton.

turbo

Ce réglage est recommandé pour les tissus qui nécessitent une puissance de vapeur plus élevée tels que le coton/le lin épais et le jean.

Remarque : Afin d'éviter tout dommage, ne laissez pas le fer à repasser sans surveillance sur des tissus, en raison de la température plus élevée en mode turbo.

Remarque : Lorsque l'appareil est mis en marche, la vapeur est toujours réglée en mode normal, indépendamment du dernier réglage choisi.

- **Pour effectuer un repassage à la vapeur,** appuyez sur le bouton d'activation de la vapeur (11) situé sous la poignée du fer à repasser. De la vapeur s'échappe de chacun des trous de la semelle.
- **Double déclenchement :** En l'espace d'une seconde, appuyez rapidement deux fois sur le bouton d'activation de la vapeur (11) ou sur le bouton d'activation du jet de précision (13). Une émission continue de vapeur de quelques secondes se produira. Appuyez de nouveau sur le bouton d'activation de la vapeur (11) ou sur le bouton d'activation du jet de précision (13) pour arrêter la fonction.
- **Pour effectuer un repassage à sec,** repassez sans appuyer sur le bouton d'activation de la vapeur (11). Veuillez noter que le fer à repasser passera en mode d'arrêt automatique après un délai de 10 minutes en repassage à sec.
- **Jet de vapeur en position verticale :** Le fer à repasser peut également être utilisé pour projeter de la vapeur sur des vêtements suspendus (B).
- **Semelle 3D :** La forme arrondie unique de la semelle 3D garantit des résultats optimaux de glisse sur les parties difficiles (par ex. les boutons, les poches, etc.).

(C) Jet de précision

- Enfoncez complètement le bouton d'activation du jet de précision (13).
- De la vapeur s'échappera uniquement de la pointe de la semelle.
- Relâchez le bouton (13) pour arrêter cette fonction.
- Si vous ne l'enfoncez pas complètement, un peu de vapeur peut également s'échapper des trous à vapeur situés à l'arrière de la semelle.

(D) Arrêt automatique du fer à repasser

- Lorsque le fer à repasser est en mode arrêt automatique, l'icône  clignote et la DEL de contrôle de la température (12) est éteinte. Le fer à repasser s'éteint afin de réduire la consommation d'énergie.
- L'arrêt automatique est activé si aucune émission de vapeur n'a lieu après un délai de 10 minutes.
- Pour remettre le fer à repasser en marche, il est nécessaire d'appuyer sur le bouton marche/arrêt

(2). Avant de recommencer à repasser, patientez jusqu'à ce que la DEL de contrôle de la température (12) soit allumée en permanence.

Après le repassage

- Appuyez sur le bouton marche/arrêt (2) pour éteindre l'appareil.
- Débranchez l'appareil et laissez-le refroidir avant de le ranger.
- Videz le réservoir d'eau.
- Verrouillez le fer à repasser.

(E) Système de verrouillage

Le système de verrouillage peut être utilisé afin de permettre un rangement facile et en toute sécurité de la station à vapeur et du fer à repasser. Ne soulevez pas et ne transportez pas l'appareil par la poignée du fer à repasser lorsque ce dernier est verrouillé.

- Posez la semelle dans le renforcement sur le support du fer à repasser.
- Appuyez sur la pointe du fer à repasser jusqu'à ce que vous entendiez un déclic. Le fer à repasser est alors automatiquement verrouillé.
- Pour déverrouiller le fer à repasser, faites glisser le système de verrouillage vers l'avant. Le fer à repasser est alors déverrouillé.

(F) Détartrage

Afin de maintenir des performances optimales, le système doit être détartré après chaque tranche de 15 litres d'eau consommée (environ 8 remplissages complets).

L'icône  clignote.

- Pour commencer, éteignez et débranchez l'appareil.
- Déverrouillez le fer à repasser et retirez-le du repose-fer. Patientez jusqu'à ce que l'appareil soit complètement refroidi (au minimum 2,5 heures).
- Retirez et videz le réservoir d'eau.
- Retirez le cache transparent (8) et dévissez la valve de nettoyage (9).
- Videz le chauffe-eau.
- Remplissez le réservoir en versant 500 ml d'eau du robinet. N'utilisez aucun produit chimique, additif ou détartrant.
- Révissez la valve de nettoyage (9) pour fermer le chauffe-eau.
- Secouez l'unité de base afin de la rincer, puis videz le chauffe-eau.
- Répétez cette procédure encore une fois.

- Une fois cette procédure de détartrage terminée, branchez l'appareil, mettez-le en marche (2) et appuyez sur le bouton du système de détartrage (4) pendant 2 secondes afin d'effectuer une réinitialisation.

Si l'appareil est éteint sans détartrage, l'icône ☹️ clignotera à nouveau la prochaine fois que l'appareil sera allumé.

Remarque : en raison des différentes compositions d'eau, il est recommandé lors de l'utilisation d'un détartrant permanent intégré de détartrer le système au bout de chaque 4^{ème} remplissage complet. Veuillez noter que dans ce cas, l'icône de détartrage ne commencera pas à clignoter automatiquement.

(G) Nettoyage et entretien

- Avant le nettoyage, assurez-vous toujours que l'appareil est éteint, débranché et entièrement refroidi.
- Nettoyez la semelle à l'aide d'un chiffon humide ou sec.
- N'utilisez jamais de tampons à récurer, de vinaigre ou d'autres produits chimiques.
- Pour nettoyer le matériau tendre sur la poignée, utilisez un chiffon humide.

Guide de dépannage

PROBLÈME	CAUSE	SOLUTION
L'appareil ne s'allume pas.	L'appareil n'est pas branché à une prise de courant.	Assurez-vous que l'appareil est raccordé correctement et appuyez sur le bouton marche/arrêt.
De la vapeur s'échappe sous l'unité de base.	Le système de sécurité de pression « max » s'est ouvert.	Éteignez immédiatement l'appareil et contactez un service après-vente agréé Braun.
Quelques gouttes d'eau s'échappent des trous situés sous la semelle.	De l'eau s'est condensée à l'intérieur des tubes car la vapeur est utilisée pour la première fois ou n'a pas été utilisée pendant un certain temps.	Appuyez plusieurs fois sur le bouton d'activation de la vapeur, loin de la planche à repasser. Cela éliminera l'eau froide du circuit de vapeur.
Un liquide de couleur marron s'échappe de la semelle.	Des adoucissants d'eau de nature chimique ou des additifs ont été versés dans le réservoir d'eau.	Ne versez jamais de produits dans le réservoir d'eau. Nettoyez la semelle à l'aide d'un chiffon humide et rincez le chauffe-eau.
Vous constatez un dégagement de fumée ou une odeur lors de la première mise en marche de l'appareil.	Certaines pièces ont été traitées à l'aide d'un enduit protecteur ou d'un lubrifiant qui s'évapore la première fois que le fer à repasser chauffe.	Cela est normal et cessera lorsque vous aurez utilisé le fer à repasser plusieurs fois. Si la fumée/l'odeur est toujours présente après avoir éteint l'appareil, contactez un service après-vente agréé Braun.
L'appareil émet un bruit intermittent associé à des vibrations.	De l'eau est en train d'être pompée dans le chauffe-eau.	Cela est normal. Vous n'avez rien à faire.
L'appareil émet un bruit continu associé à des vibrations.	Erreur du système.	Débranchez l'appareil du secteur et contactez un service après-vente agréé Braun.
La valve de nettoyage est difficile à dévisser.	Du tartre s'est formé et rend difficile l'ouverture de la valve de nettoyage.	Tournez le capuchon énergiquement. Pour éviter ce problème, rincez fréquemment le système.
Le témoin lumineux  ne se réinitialise pas après avoir rempli le réservoir d'eau.	Le flotteur ne fonctionne pas correctement.	Videz le réservoir d'eau, rincez-le et remplissez-le à nouveau.
	Le réservoir d'eau n'est pas positionné correctement.	Positionnez-le correctement.
Toutes les DEL clignent.	Erreur du système.	Débranchez l'appareil, rebranchez-le et appuyez sur le bouton marche/arrêt. Si ce problème persiste, éteignez immédiatement l'appareil, débranchez-le et contactez un service après-vente agréé Braun.
L'icône de la fonction vapeur reste allumée en permanence mais aucune vapeur ne sort de la semelle.	Le flotteur du réservoir d'eau est bloqué ou le réservoir d'eau n'est pas positionné correctement.	<ul style="list-style-type: none"> Éteignez et débranchez l'appareil. Retirez et videz le réservoir d'eau, rincez-le et remplissez-le à nouveau. Remplacez le réservoir d'eau. Mettez l'appareil en marche et attendez qu'il soit prêt à être utilisé. Appuyez sur le bouton d'activation de la vapeur et attendez que de la vapeur sorte de la semelle. Appuyez sur le bouton d'activation de la vapeur durant 10 secondes puis relâchez-le.

Des modifications sont susceptibles d'être apportées sans préavis.

Veuillez ne pas jeter votre appareil avec vos déchets ménagers à la fin de sa durée de vie utile. L'élimination peut être effectuée dans un centre de services Braun ou à des points de collecte prévus à cet effet dans votre pays.



Español

Antes de empezar

Lea atenta y enteramente el folleto de instrucciones antes de usar el producto.

Cuidado



- **Precaución: ¡Superficies calientes!** Los centros de planchado eléctricos combinan altas temperaturas y vapor caliente que podrían provocar quemaduras.
- Este dispositivo puede ser usado por niños de edades a partir de los 8 años en adelante, y personas con capacidades físicas, sensoriales o mentales reducidas, o falta de experiencia y conocimiento si se les ha proporcionado supervisión o instrucción respecto del uso del dispositivo de un modo seguro y entienden los riesgos implicados.
- Los niños no deben jugar con el aparato.
- Los niños no realizarán trabajos de limpieza y mantenimiento del usuario sin supervisión.
- Durante el funcionamiento y el enfriamiento, el dispositivo y su cable de red deben mantenerse fuera del alcance de niños menores de 8 años.
- Si el cable de alimentación está dañado, para evitar riesgos debe reemplazarlo el fabricante, su agente de servicio o una persona cualificada de modo similar.
- Desenchufe siempre el centro de planchado antes de llenarlo de agua.
- El dispositivo debe utilizarse y dejarse sobre una superficie estable.
- Durante las pausas de planchado, coloque la plancha en posición vertical sobre su parte trasera de apoyo o sobre la superficie de apoyo de la plancha. Asegúrese de que la parte

trasera de apoyo de la plancha se encuentra sobre una superficie estable.

- No debe dejarse el dispositivo desatendido cuando está conectado a la alimentación de red.
- No abrir la caldera durante el planchado.
- Durante el uso, los orificios presurizados no han de estar abiertos para efectuar operaciones de llenado, descalcificación, enjuague o inspección.
- No debe utilizarse el dispositivo si se ha caído, si presenta signos visibles de daños o si gotea. Revise los cables con regularidad en busca de daños.
- Este aparato ha sido diseñado exclusivamente para el uso doméstico y para el procesamiento de cantidades propias en un hogar.
- Los cables no deben entrar nunca en contacto con objetos calientes, con la suela de la plancha, con agua ni con bordes cortantes.
- Antes de conectar el dispositivo a una toma de corriente, compruebe si el voltaje de esta se corresponde con el voltaje indicado en la parte inferior del dispositivo, y asegúrese también de estar usando una toma de corriente conectada a tierra.
- Cuando utilice un cable de extensión, asegúrese de que este se encuentra en buen estado, de que tiene un enchufe con conexión a tierra y de que su potencia nominal se corresponde con la del dispositivo (16 A).
- La suela y la superficie de apoyo de la plancha pueden alcanzar temperaturas muy altas que podrían producir quemaduras. No las toque.

Descripción

Plancha generadora de vapor

- 1 Pantalla
- 2 Botón de encendido/apagado
- 3 Ajustes de vapor (eco, normal, turbo)
- 4 Sistema de limpieza de cal
- 5 Superficie de apoyo de la plancha
- 6 Depósito de agua
- 7 Cable de alimentación
- 8 Cubierta transparente
- 9 Válvula de limpieza
- 10 Sistema de bloqueo

Plancha

- 11 Botón de vapor
- 12 LED de control de temperatura
- 13 Botón de golpe con precisión
- 14 Cable doble
- 15 Parte trasera de apoyo



(A) Llenado del depósito de agua

- Asegúrese de que el dispositivo se encuentra apagado y el sistema desenchufado.
- Vacíe el depósito de agua (6).
- Llene el depósito de agua con agua del grifo, teniendo cuidado de no superar la marca de nivel «máx.», pero llegando al menos a la marca «mín.». De lo contrario, el dispositivo no estará preparado para comenzar con el planchado a vapor. Si el agua que usted tiene es extremadamente dura, le recomendamos que emplee una mezcla consistente en un 50 % de agua del grifo y un 50 % de agua destilada.
- No utilice nunca únicamente agua destilada. No agregue aditivos (p. ej. almidón). No emplee el agua condensada de la secadora.
- Inserte el depósito de agua.
- Coloque el dispositivo en una superficie nivelada y estable.

Nota:

Si usa dispositivos de filtrado, asegúrese de que el agua obtenida es de pH neutro.

Función de reserva de agua

- Cuando el nivel del agua comienza a ser bajo, el icono  empieza a parpadear. Entonces será posible continuar con el planchado a vapor durante unos 10- 15 minutos.
- Cuando el icono  se enciende de manera permanente, es necesario llenar el depósito. Al mismo tiempo, parpadea el LED de control de temperatura (12) y se apaga el icono correspondiente al ajuste seleccionado.
- Para continuar con el planchado al vapor, llene el depósito de agua (A).

(B) Empezar a planchar

- Coloque la plancha sobre la superficie de apoyo de la plancha (5) o sobre su parte trasera de apoyo (15), enchufe el dispositivo y pulse el botón de encendido/apagado (2).
- Seleccione el ajuste (3) más adecuado para las prendas que se van a planchar.
- La plancha empieza a calentarse y el LED de control de temperatura (12) parpadea.
- En la pantalla (1) empieza a parpadear el icono correspondiente al ajuste. Cuando el vapor está preparado, el icono se enciende de manera permanente.
- Una vez alcanzado el ajuste de temperatura, el LED de control de temperatura (12) se encuentra permanentemente encendido.
- **Ajustes:** Se puede seleccionar el ajuste solicitado pulsando el botón correspondiente (eco, normal o turbo). Para pasar de un ajuste a otro, presione el botón específico (3).

CareStyle 7

eco

Recomendado para las prendas más delicadas, como tejidos sintéticos, seda y tejidos mixtos, para los que se precisa menos vapor. Este ajuste permite realizar un menor consumo eléctrico.

normal

Recomendado para prendas como la lana, el poliéster y el algodón/lino.

Nota: Al encender el dispositivo por primera vez, se selecciona automáticamente el ajuste normal . Y a partir del segundo encendido, se selecciona el último ajuste elegido.

CareStyle 7 Pro

eco

Recomendado para las prendas más delicadas, como tejidos sintéticos, seda y tejidos mixtos. Este ajuste permite realizar un menor consumo eléctrico.

normal

Recomendado para prendas como la lana, el poliéster y el algodón.

turbo

Recomendado para prendas que requieren una mayor potencia de vapor, como el lino/algodón grueso y los vaqueros.

Nota: Puesto que con el modo turbo se alcanza una mayor temperatura, no debe dejarse la plancha desatendida sobre las prendas, o de lo contrario podrían producirse daños.

Nota: Cuando se enciende el dispositivo, se selecciona siempre el modo de vapor normal de forma automática, independientemente del último ajuste elegido.

- **Para realizar un planchado al vapor**, pulse el botón de vapor (11), que está ubicado debajo del asa de la plancha. Entonces saldrá vapor de todos los orificios de la suela de la plancha.
- **Doble disparo de vapor:** Pulse el botón de vapor (11) o el botón de golpe con precisión (13) dos veces en una sucesión rápida de 1 segundo. De esta manera, se emitirá vapor de forma continuada durante unos segundos. Pulse el botón de vapor (11) o el botón de golpe con precisión (13) una vez más para detener la función.
- **Para realizar un planchado en seco**, planche sin pulsar el botón de vapor (11). Tenga en cuenta que tras 10 minutos de planchado en seco, la plancha pasará al modo de apagado automático.
- **Vapor vertical:** La plancha también puede utilizarse para planchar al vapor ropa colgada (B).
- **Suela de la plancha 3D:** La exclusiva forma redonda de la suela de la plancha 3D garantiza los mejores resultados de deslizamiento en zonas difíciles (p. ej. botones, bolsillos, etc.).

(C) Golpe con precisión

- Presione el botón de golpe con precisión (13) completamente.
- Sale vapor solamente de la punta de la plancha.
- Para detener esta función, suelte el botón (13).
- Si no presiona el botón por completo, es posible que también salga algo de vapor por los orificios de vapor de la parte trasera de la suela de la plancha.

(D) Apagado automático de la plancha

- Cuando la plancha se encuentra en el modo de apagado automático, parpadea el icono  y el LED de control de temperatura (12) está apagado. La plancha se apaga para reducir el consumo eléctrico.
- Se activa tras 10 minutos sin emisión de vapor.
- Para volver a encender la plancha, debe pulsarse el botón de encendido/apagado (2). Antes de comenzar a planchar de nuevo, espere a que el LED de control de temperatura (12) se encuentre encendido de modo permanente.

Después de planchar

- Pulse el botón de encendido/apagado (2) para apagar el dispositivo.
- Desenchufe el dispositivo y deje que se enfríe antes de guardarlo.
- Vacíe el depósito de agua.
- Bloquee la plancha.

(E) Sistema de bloqueo

El sistema de bloqueo sirve para efectuar un almacenamiento seguro y sencillo del centro de planchado al vapor y de la plancha. Cuando la plancha esté bloqueada, no levante ni transporte el dispositivo tirando del asa.

- Introduzca la suela de la plancha en la cavidad de la superficie de apoyo.
- Presione la punta de la plancha hasta que haga «clic» y la plancha se bloqueará automáticamente.
- Para desbloquear la plancha, deslice el sistema de bloqueo hacia delante. La plancha se desbloqueará.

(F) Descalcificación

Para mantener un funcionamiento óptimo, debe descalcificarse el sistema cada 15 litros de consumo de agua (aproximadamente cada 8 llenados completos).

El icono  parpadea.

- Primero, apague y desenchufe el dispositivo.
- Desbloquee la plancha y sáquela de la superficie de apoyo. Espere hasta que este se haya enfriado por completo (mínimo 2,5 horas).
- Extraiga y vacíe el depósito de agua.
- Quite la cubierta transparente (8) y desenrosque la válvula de limpieza (9).
- Vacíe la caldera.
- Vierta 500 ml de agua del grifo. No utilice productos químicos, aditivos ni descalcificadores.
- Enrosque la válvula de limpieza (9) para cerrar la caldera.
- Agite la unidad base para que se enjuague, y a continuación vacíe la caldera.
- Repita este procedimiento una vez más.
- Una vez que haya finalizado el procedimiento de descalcificación, encienda el dispositivo pulsando el botón de encendido/apagado (2) y pulse el botón del sistema de limpieza de cal (4) durante 2 segundos para reiniciar.

Si el aparato está apagado sin descalcificar, el icono  comenzará a parpadear de nuevo cuando se vuelva a encender la plancha.

Nota: Puesto que cuando se utiliza un descalcificador permanente interno instalado la composición del agua es distinta, se recomienda descalcificar el sistema cada 4 llenados completos. Tenga en cuenta que en este caso el icono de la descalcificación no comenzará a parpadear automáticamente.

(G) Limpieza y mantenimiento

- Antes de limpiar el dispositivo, asegúrese siempre de que está apagado, desenchufado y se ha enfriado completamente.
- Limpie la suela de la plancha pasándole un trapo húmedo o seco.
- No utilice nunca un estropajo, vinagre ni otros productos químicos.
- Para limpiar el material blando del asa, utilice un trapo húmedo.

Guía de resolución de problemas

PROBLEMA	CAUSA	SOLUCIÓN
El dispositivo no se enciende.	El dispositivo no está conectado a la toma de corriente.	Asegúrese de que el dispositivo se encuentra correctamente conectado y pulse el botón de encendido/apagado.
Sale vapor por debajo de la unidad base.	Se ha abierto el sistema de seguridad de presión «máx.».	Apague el dispositivo de inmediato y póngase en contacto con un servicio autorizado de atención al cliente de Braun.
Hay algunas gotas de agua de los orificios de la parte inferior de la suela de la plancha.	El agua se ha condensado dentro de los tubos porque es la primera vez que se usa vapor, o bien porque este no se ha usado durante mucho tiempo.	Pulse el botón de vapor varias veces con el dispositivo apartado de la tabla de planchar. De este modo se retira el agua fría del circuito de vapor.
Sale un líquido de color marrón de la suela de la plancha.	Se han echado ablandadores o aditivos químicos de agua en el depósito de agua.	No vierta nunca ningún producto en el depósito de agua. Limpie la suela de la plancha con un trapo húmedo y enjuague la caldera.
Percibe humo o cierto olor la primera vez que enciende el dispositivo.	Algunas piezas se han tratado con sellador/lubricante, que se evapora la primera vez que la plancha se calienta.	Esto es algo normal y cesará tras utilizar la plancha unas cuantas veces. Si el olor no desaparece tras apagar la plancha, póngase en contacto con un servicio autorizado de atención al cliente de Braun.
El dispositivo emite un sonido intermitente y vibraciones.	Se está bombeando agua al interior de la caldera.	Esto es normal y no es necesario hacer nada.
El dispositivo emite un sonido continuo y vibraciones.	Error del sistema.	Desenchufe el dispositivo de la red eléctrica y póngase en contacto con un servicio autorizado de atención al cliente de Braun.
Es difícil quitar la válvula de limpieza.	Los depósitos de cal dificultan la apertura de la válvula de limpieza.	Gire el tapón con fuerza. Para evitar este problema, enjuague el sistema con frecuencia.
Después de rellenar el depósito de agua, la luz  no se reinicia.	El flotador no funciona correctamente.	Vacíe el depósito de agua, enjuáguelo y llénelo de nuevo.
	El depósito de agua no está bien colocado.	Coloque el depósito de agua correctamente.
Todos los LEDs parpadean.	Error del sistema.	Desenchufe el dispositivo, enchúfelo de nuevo y pulse el botón de encendido/apagado. Si persiste el problema, apague el dispositivo de inmediato, desenchúfelo y póngase en contacto con un servicio de atención al cliente autorizado de Braun.
El icono de vapor se encuentra encendido de modo permanente, pero la suela de la plancha no emite vapor.	El flotador del depósito de agua está bloqueado o el depósito de agua no está correctamente insertado .	<ul style="list-style-type: none"> • Apague y desenchufe el dispositivo. • Extraiga y vacíe el depósito de agua, enjuáguelo y llénelo de nuevo. • Inserte el depósito de agua. Encienda el dispositivo y espere a que esté preparado para ser utilizado. • Pulse el botón de vapor y espere a que salga vapor. • Mantenga pulsado el botón de vapor durante 10 segundos de emisión de vapor, y entonces suéltelo.

Sujeto a modificaciones sin previo aviso.

Una vez agotada la vida útil del producto, no lo deseche en la basura doméstica. Puede entregarlo en un Centro de Servicio Braun o en un punto de recogida adecuado de los que disponga su país.



Português

Antes de Utilizar o seu Aparelho

Antes de utilizar este aparelho pela primeira vez, leia atenta e cuidadosamente as instruções de utilização.

Atenção



- **Atenção: Superfícies quentes!** As estações de engomagem elétricas combinam altas temperaturas e vapor quente que podem provocar queimaduras.
- Este aparelho pode ser utilizado por crianças a partir dos 8 anos de idade e pessoas com capacidades físicas, sensoriais ou mentais reduzidas ou sem experiência e conhecimentos, desde que tenham recebido supervisão ou instruções quanto à utilização segura do aparelho e compreendam os perigos envolvidos.
- Não deixe que crianças brinquem com o aparelho.
- A limpeza e a manutenção realizada pelo utilizador não serão realizadas por crianças sem supervisão.
- Durante o funcionamento e o arrefecimento, o aparelho e o respetivo cabo elétrico devem ser mantidos fora do alcance de crianças com idade inferior a 8 anos.
- Em caso de dano, o cabo de alimentação tem de ser substituído pelo fabricante, por um seu agente de assistência técnica ou por uma pessoa igualmente qualificada com vista a evitar potenciais perigos.
- Desligue sempre a estação da tomada antes de encher com água.
- O aparelho deve ser utilizado e pousado numa superfície estável.

- Durante as pausas na engomagem, coloque o ferro na vertical no respetivo suporte de descanso ou no suporte do ferro. Certifique-se de que o suporte de descanso é colocado sobre uma superfície estável.
- O aparelho não deve ficar sem vigilância enquanto estiver ligado à fonte de alimentação.
- Não abra a caldeira durante a engomagem.
- Durante a utilização, os orifícios que estão sob pressão não devem ser abertos para enchimento, descalcificação, enxaguamento ou inspeção.
- O aparelho não deve ser utilizado se tiver caído, se existirem sinais visíveis de danos ou se apresentar fugas. Inspeccionar regularmente os cabos quanto à existência de danos.
- Este aparelho foi concebido apenas para uso doméstico e para processar quantidades domésticas normais.
- Os cabos não devem nunca entrar em contacto com objetos quentes, a base, água e arestas vivas.
- Antes de ligar a uma tomada, certifique-se de que a respetiva voltagem corresponde à voltagem impressa no fundo do aparelho e que a tomada está ligada à terra.
- Se usar um cabo de extensão, certifique-se de que este está em bom estado, tem uma ficha com ligação à terra e corresponde à potência nominal do aparelho (16 A).
- A base e o suporte do ferro de engomar podem atingir temperaturas muito altas, que poderão causar queimaduras. Não toque nestes.

Descrição

Ferro com caldeira

- 1 Visor
- 2 Botão On/Off
- 3 Definições (eco, normal, turbo)
- 4 Sistema de limpeza de calcário
- 5 Suporte do ferro de engomar
- 6 Depósito de água
- 7 Cabo de alimentação
- 8 Cobertura transparente
- 9 Válvula de limpeza
- 10 Sistema de bloqueio

Ferro de engomar

- 11 Botão de vapor
- 12 LED de controlo da temperatura
- 13 Botão de jato de precisão
- 14 Cabo duplo
- 15 Suporte de descanso

(A) Encher o depósito de água

- Certifique-se de que o aparelho está desligado e o sistema está desconetado da tomada.
- Retire o depósito de água (6).
- Encha o depósito de água com água da torneira, tendo atenção para não exceder o nível „max“, mas no mínimo até à marca „min“, caso contrário, o aparelho não ficará preparado para começar a engomar a vapor. Se a sua água for extremamente dura, recomendamos que utilize uma mistura de 50% de água da torneira e 50% de água destilada.
- Nunca utilize apenas água destilada. Não adicione quaisquer aditivos (por ex. goma). Não utilize água de condensação de uma máquina de secar.
- Introduza o depósito de água.
- Coloque o aparelho numa superfície estável e nivelada.

Nota:

Se utilizar dispositivos de filtragem, certifique-se de que a água obtida tem pH neutro.

Função de reserva de água

- Quando o nível da água estiver a ficar baixo, o símbolo começa a piscar. Neste ponto, é possível continuar a engomar a vapor durante cerca de 10-15 minutos.
- Quando o símbolo ficar permanentemente aceso, é necessário reabastecer o depósito. Simultaneamente, o LED de controlo da temperatura (12) estará a piscar e o símbolo relacionado com a definição selecionada desliga-se.
- Para continuar a engomar a vapor, reabasteça o depósito de água (A).

(B) Começar a engomar

- Coloque o ferro no respetivo suporte (5) ou no suporte de descanso (15), ligue o aparelho à tomada e prima o botão On/Off (2).
- Selecione a definição (3) mais adequada para a roupa a engomar.
- O ferro começará a aquecer e o LED de controlo da temperatura (12) no ferro irá piscar.
- O símbolo associado à definição começará a piscar no visor (1). Quando estiver disponível vapor, o símbolo acende-se permanentemente.
- Assim que o ajuste da temperatura for atingido, o LED de controlo da temperatura (12) fica permanentemente aceso.
- **Definições:** A definição desejada pode ser selecionada premindo o botão correspondente (eco, normal ou turbo). Para mudar de uma definição para outra, prima o botão correspondente (3).

CareStyle 7

eco

É recomendado para as roupas mais delicadas de, por exemplo, tecidos sintéticos, seda e tecidos mistos, para as quais precisa de menos vapor. Esta definição permite um menor consumo de energia.

normal

É recomendado para roupas de, por exemplo, lã, poliéster e algodão/linho.

Nota: A definição „normal“ é automaticamente selecionada quando o aparelho é ligado pela primeira vez; a partir da 2ª ligação, estará configurado na última definição selecionada.

CareStyle 7 Pro

eco

É recomendado para as roupas mais delicadas de, por exemplo, tecidos sintéticos, seda e tecidos mistos. Esta definição permite um menor consumo de energia.

normal

É recomendado para roupas de, por exemplo, lã, poliéster e algodão.

turbo

É recomendado para roupas que precisam de vapor mais forte, como roupas de algodão/linho grosso e jeans.

Nota: Devido às temperaturas mais altas no modo “turbo”, não deixe o ferro de engomar sobre roupas sem vigilância, a fim de evitar danos.

Nota: Quando o aparelho é ligado, estará sempre configurado no modo de vapor “normal”, independentemente da última definição selecionada.

- **Para engomar a vapor**, prima o botão de vapor (11) por baixo da pega do ferro. O vapor sairá de todos os orifícios na base.
- **Disparador duplo:** Prima o botão de vapor (11) ou o botão de jato de precisão (13) duas vezes numa sucessão rápida dentro de 1 segundo. Ocorrerá uma emissão contínua de vapor durante alguns segundos. Prima o botão de vapor (11) ou o botão de jato de precisão (13) mais uma vez para parar a função.
- **Para engomar a seco**, engome sem premir o botão de vapor (11). Tenha em atenção que, após 10 minutos de engomagem a seco, o ferro passará para o modo “auto-off” (desligamento automático).
- **Vapor vertical:** O ferro também pode ser utilizado para engomar a vapor peças de roupa penduradas (B).
- **Base 3D:** A forma arredondada única da base 3D garante os melhores resultados de deslizamento em partes difíceis (por ex. botões, bolsos, etc.).

(C) Jato de precisão

- Prima o botão de jato de precisão (13) completamente para baixo.
- O vapor sairá apenas da área da ponta da base.
- Para parar esta função, solte o botão (13).
- Se não o premir completamente para baixo, poderá também sair um pouco de vapor dos orifícios de vapor traseiros na base.

(D) Auto-Off (desligamento automático)

- Quando o ferro está no modo “auto-off”, o símbolo  encontra-se a piscar e o LED de controlo da temperatura (12) está desligado. O ferro irá desligar-se para reduzir o consumo de energia.
- É ativado se não houver emissão de vapor após 10 minutos.
- Para ligar o ferro novamente, é necessário premir o botão On/Off (2). Antes de começar a engomar novamente, aguarde até o LED de controlo da temperatura (12) ficar continuamente aceso.

Após a engomagem

- Prima o botão On/Off (2) para desligar o aparelho.
- Desligue da tomada e deixe o aparelho arrefecer antes de o guardar.
- Esvazie o depósito de água.
- Bloqueie o ferro.

28

(E) Sistema de bloqueio

O sistema de bloqueio pode ser utilizado para um armazenamento seguro e fácil da estação de vapor e do ferro. Não levante nem transporte o aparelho pela pega do ferro bloqueado.

- Coloque a base no entalhe na esteira do ferro.
- Pressione a ponta do ferro para baixo até ouvir um “clique” e o ferro será bloqueado automaticamente.
- Para desbloquear o ferro, mova o sistema de bloqueio para a frente. O ferro será libertado.

(F) Descalcificação

Para manter um excelente desempenho, o sistema deve ser descalcificado após cada 15 litros de consumo de água (cerca de 8 reabastecimentos completos).

O símbolo  está a piscar.

- Primeiro, desligue o aparelho e retire a ficha da tomada.
- Desbloqueie o ferro e retire-o do respetivo suporte. Aguarde até o aparelho arrefecer (no mínimo 2,5 horas).
- Retire e esvazie o depósito de água.
- Remova a cobertura transparente (8) e desaperte a válvula de limpeza (9).
- Esvazie a caldeira.
- Introduza 500 ml de água da torneira. Não utilize quaisquer químicos, aditivos ou descalcificadores.
- Aperte a válvula de limpeza (9) para fechar a caldeira.
- Agite a unidade da base para lavar e, de seguida, esvazie a caldeira.
- Repita este procedimento mais uma vez.
- Depois de terminar o procedimento de descalcificação, conecte à tomada, ligue (2) e prima o botão do sistema de limpeza de calcário (4) durante 2 segundos para reiniciar.

Se o aparelho for desligado sem descalcificação, o símbolo  começará a piscar novamente da próxima vez que for ligado.

Nota: Devido à diferente composição da água no caso de utilização de um descalcificador doméstico permanente instalado, recomenda-se que o sistema seja descalcificado após cada 4 reabastecimentos completos. Tenha em atenção que, neste caso, o símbolo de descalcificação não começará a piscar automaticamente.

(G) Limpeza e manutenção

- Antes da limpeza, certifique-se sempre de que o aparelho está desligado, desconetado da tomada e que arrefeceu completamente.
- Limpe a base com um pano húmido ou seco.
- Nunca utilize esfregões, vinagre ou outros químicos.
- Para limpar o material macio na pega, utilize um pano húmido.

Guia de resolução de problemas

PROBLEMA	CAUSA	SOLUÇÃO
O aparelho não liga.	O aparelho não está ligado a uma tomada elétrica.	Certifique-se de que o aparelho está ligado corretamente e prima o botão On/Off.
O vapor sai por baixo da unidade da base.	O sistema de segurança de pressão "max" foi aberto.	Desligue o aparelho imediatamente e contacte um Centro de Assistência ao Cliente Braun autorizado.
Saem algumas gotas de água dos orifícios no fundo da base.	A água condensou no interior dos tubos porque o vapor está a ser utilizado pela primeira vez ou não foi utilizado durante algum tempo.	Prima o botão de vapor várias vezes afastado da tábua de engomar. Isto irá eliminar a água fria do circuito de vapor.
Existem fugas de líquido acastanhado da base.	Foram vertidos amaciadores químicos de água ou aditivos no depósito de água.	Nunca verta produtos no depósito de água. Limpe a base com um pano húmido e lave a caldeira.
Na primeira vez que o aparelho é ligado, surge fumo ou odor.	Algumas peças foram tratadas com isolante/lubrificante que evapora na primeira vez que o ferro aquece.	Isto é normal e deixará de ocorrer quando tiver utilizado o ferro algumas vezes. Se o fumo/odor persistir depois de desligar o aparelho, contacte um Centro de Assistência ao Cliente Braun autorizado.
O aparelho emite um ruído intermitente associado a vibrações.	Está a ser bombeada água para a caldeira.	Isto é normal e não é necessária nenhuma ação.
O aparelho emite um ruído contínuo associado a vibrações.	Erro do sistema.	Desconete o aparelho da tomada e contacte um Centro de Assistência ao Cliente Braun autorizado.
A válvula de limpeza é difícil de desapertar.	O calcário tornou difícil a abertura da válvula de limpeza.	Rode a tampa com força. Para evitar o problema, lave o sistema com frequência.
Após reabastecer o depósito de água, a luz  não é reposta.	O flutuador para água não funciona corretamente.	Esvazie o depósito de água, lave-o e volte a encher.
	O depósito de água não está corretamente posicionado.	Posicione corretamente o depósito de água.
Todos os LEDs estão a piscar.	Erro do sistema.	Desconete o aparelho, conete-o novamente e prima o botão On/Off. Se este problema persistir, desligue o aparelho imediatamente, desconete-o e contacte um Centro de Assistência ao Cliente Braun autorizado.
O símbolo de vapor está permanentemente ligado, mas não há emissão de vapor na base.	O flutuador do depósito de água está bloqueado ou o depósito de água não está inserido corretamente.	<ul style="list-style-type: none"> Desligue o aparelho e retire a ficha da tomada. Retire e esvazie o depósito de água, lave-o e volte a encher. Introduza o depósito de água. Ligue o aparelho e aguarde até este estar pronto para uso. Prima o botão de vapor e aguarde até sair vapor. Mantenha o botão de vapor premido durante 10 segundos de emissão de vapor e depois solte o botão de vapor.

Sujeito a alterações sem aviso prévio.

Não elimine o produto no lixo doméstico no fim da sua vida útil. A eliminação pode ser efetuada num Centro de Assistência da Braun ou em pontos de recolha adequados disponíveis no seu país.



Italiano

Prima dell'utilizzo

Prima di usare il prodotto, leggere attentamente e interamente le istruzioni.

Attenzione



- **Attenzione: Superfici calde!**
Le stazioni elettriche per la stiratura combinano temperature elevate e vapore caldo che possono causare ustioni.
- Questo apparecchio può essere utilizzato da bambini di età superiore agli 8 anni e persone con capacità fisiche, sensoriali o mentali ridotte o mancanza di esperienza e conoscenza se ricevono supervisione o istruzioni sull'uso sicuro dell'apparecchio e comprendono i rischi potenziali.
- I bambini non devono giocare con l'apparecchio.
- Pulizia e manutenzione non devono essere eseguite da bambini senza supervisione.
- Durante l'utilizzo e nel periodo di raffreddamento, mantenere l'apparecchio e il cavo di alimentazione fuori dalla portata dei bambini con età inferiore agli 8 anni.
- Se il cavo di alimentazione è danneggiato, deve essere sostituito dal fabbricante, dal suo agente addetto all'assistenza o da altre persone similmente qualificate al fine di evitare pericoli.
- Scollegare sempre la stazione dalla rete elettrica prima di aggiungere dell'acqua.
- Utilizzare e appoggiare il ferro su una superficie stabile.
- Durante le pause nel processo di stiratura, posizionare il ferro da stiro verticalmente sul suo tallone di appoggio oppure sulla superficie di

appoggio per il ferro. Assicurarsi che il tallone di appoggio sia posizionato su una superficie stabile.

- Non lasciare il ferro da stiro incustodito mentre è connesso alla rete elettrica.
- Non aprire la caldaia in fase di stiratura.
- Durante l'uso, gli orifizi che sono in pressione non devono essere aperti per riempimento, decalcificazione, risciacquo o ispezione.
- Non utilizzare il ferro da stiro se è caduto o se presenta segni visibili di danneggiamento o perdite. Controllare regolarmente i cavi per verificare che non ci siano danni.
- L'apparecchio è stato progettato solo per l'utilizzo a casa e per processare quantità per la casa.
- I cavi non devono entrare in contatto con oggetti caldi, con la piastra del ferro, con acqua né con oggetti appuntiti.
- Prima di inserire la spina nella presa di corrente, verificare che il voltaggio disponibile corrisponda a quello stampato sulla base del dispositivo e che si stia utilizzando una presa con messa a terra.
- Se si utilizza una prolunga, accertarsi che questa sia in buono stato, che abbia una spina con collegamento di terra e che corrisponda al livello di potenza del dispositivo (16 A).
- La piastra del ferro e il piano di appoggio del ferro possono raggiungere temperature molto elevate che possono causare ustioni. Non toccare queste parti.

Descrizione

Ferro a vapore

- 1 Display
- 2 Tasto on/off
- 3 Impostazioni (eco, normale, turbo)
- 4 Sistema di eliminazione calcare
- 5 Superficie di appoggio per il ferro
- 6 Serbatoio dell'acqua
- 7 Cavo di alimentazione
- 8 Copertura trasparente
- 9 Valvola di pulitura
- 10 Sistema di bloccaggio

Ferro da stiro

- 11 Tasto per il vapore
- 12 LED di controllo della temperatura
- 13 Tasto per il getto di precisione
- 14 Cavo doppio
- 15 Tallone d'appoggio



(A) Riempimento del serbatoio dell'acqua

- Assicurarsi che l'apparecchio sia spento e che il cavo di alimentazione sia scollegato.
- Rimuovere il serbatoio dell'acqua (6).
- Riempire il serbatoio dell'acqua con acqua di rubinetto senza superare il livello "max" ma raggiungendo almeno il segno "min" per poter cominciare a stirare a vapore. Se si dispone di acqua molto dura raccomandiamo di utilizzare un 50% di acqua di rubinetto e un 50% di acqua distillata.
- Non utilizzare esclusivamente acqua distillata. Non aggiungere additivi (ad esempio appretto). Non utilizzare acqua di condensa di un'asciugatrice.
- Inserire il serbatoio dell'acqua.
- Posizionare l'apparecchio su una superficie stabile e piana.

Attenzione:

Se si utilizzano dispositivi di filtraggio, assicurarsi imperativamente che l'acqua ottenuta abbia un ph neutro.

Funzione della riserva d'acqua

- Quando il livello dell'acqua si abbassa, l'icona  inizia a lampeggiare. In questa fase è possibile continuare a stirare a vapore per circa 10-15 minuti.
- Quando l'icona  si accende permanentemente, è necessario riempire di nuovo il serbatoio. Allo stesso tempo, il LED di controllo della temperatura (12) lampeggia e l'icona che si riferisce all'impostazione selezionata si spegne.
- Per procedere con la stiratura a vapore, riempire il serbatoio dell'acqua (A).

(B) Per cominciare la stiratura

- Posizionare il ferro da stiro sulla superficie di appoggio per il ferro (5) o sul tallone d'appoggio (15), collegare il cavo di alimentazione dell'apparecchio e premere il tasto on/off (2).
- Selezionare l'impostazione (3) più adatta al tessuto da stirare.
- Il ferro inizierà a riscaldarsi e il LED di controllo della temperatura (12) sul ferro lampeggerà.
- La relativa icona per l'impostazione sul display (1) inizierà a lampeggiare. Quando il vapore è pronto, il ferro si accende permanentemente.
- Una volta raggiunta la temperatura impostata, il LED di controllo della temperatura (12) resta acceso in maniera permanente.
- **Impostazioni:** L'impostazione richiesta può essere selezionata premendo il tasto corrispondente (eco, normale o turbo). Per passare da un'impostazione all'altra, premere l'apposito tasto (3).

CareStyle 7

eco

Consigliata per i tessuti più delicati come sintetici, seta e misti, per i quali è necessario meno vapore. Questa impostazione permette un minor consumo energetico.

normale

Consigliata per tessuti come lana, poliestere e cotone/lino.

Attenzione: L'impostazione normale  viene selezionata automaticamente nel momento in cui l'apparecchio viene acceso la prima volta; dalla seconda in poi, esso passa all'ultima impostazione scelta.

CareStyle 7 Pro

eco

Consigliata per i tessuti più delicati come sintetici, seta e misti. Questa impostazione permette un minor consumo energetico.

normale

Consigliata per tessuti come lana, poliestere e cotone.

turbo

Consigliata per i tessuti che necessitano di un getto di vapore più potente, come il cotone grosso, il lino e i jeans.

Attenzione: Poiché nella modalità turbo la temperatura è molto alta, non lasciare il ferro da stiro incustodito sui tessuti per evitare danni.

Attenzione: Quando l'apparecchio viene acceso, sarà impostato sempre sulla modalità di vapore normale, indipendentemente dall'ultima impostazione selezionata

- **Per la stiratura a vapore** premere il tasto per il vapore (11) posizionato sotto l'impugnatura del ferro. Il vapore fuoriesce da tutti i fori della piastra del ferro.
- **Doppio azionamento:** Premere due volte il tasto per il vapore (11) o il tasto per il getto di precisione (13) in successione rapida nel giro di un secondo. Verrà emesso del vapore continuo per qualche secondo. Premere nuovamente il tasto per il vapore (11) o il tasto per il getto di precisione (13) per arrestare la funzione.
- **Per la stiratura a secco** stirare senza premere il tasto per il vapore (11). Si noti che, dopo 10 minuti di stiratura a secco, il ferro passa alla modalità "spegnimento automatico".
- **Vapore in verticale:** Il ferro da stiro può essere usato anche per emettere vapore su capi appesi (B).
- **Piastra 3D:** L'esclusiva forma arrotondata della piastra 3D assicura uno scivolamento perfetto perfino nei punti più difficili come le tasche, vicino ai bottoni ecc.

(C) Getto di precisione

- Premere il tasto per il getto di precisione (13) fino in fondo.
- Il vapore verrà emesso solo dalla punta della piastra.
- Per arrestare questa funzione è sufficiente rilasciare il tasto (13).
- Se il tasto non viene premuto fino in fondo è possibile che il vapore fuoriesca anche dai fori posizionati nella parte inferiore della piastra.

(D) Spegnimento automatico del ferro da stiro

- Quando il ferro da stiro si trova nella modalità "spegnimento automatico", l'icona  lampeggia e il LED di controllo della temperatura (12) è spento. Il ferro da stiro si spegne automaticamente per ridurre il consumo di energia.
- Viene attivato se dopo 10 minuti non c'è stata alcuna emissione di vapore.
- Per accendere nuovamente il ferro, è necessario premere nuovamente il tasto on/off (2). Prima di riprendere la stiratura, attendere finché il LED di controllo della temperatura (12) non è acceso in maniera permanente.

Dopo la stiratura

- Premere il tasto on/off (2) per spegnere l'apparecchio.
- Scollegare il cavo di alimentazione e lasciar raffreddare l'apparecchio prima di riporlo.
- Svuotare il serbatoio dell'acqua.
- Bloccare il ferro da stiro.

(E) Sistema di bloccaggio

Il sistema di bloccaggio può essere utilizzato per conservare la stazione di vapore e il ferro in maniera sicura e semplice. Non sollevare o trasportare l'apparecchio tenendolo per l'impugnatura del ferro quando questo è bloccato.

- Posizionare la piastra nell'incavo sulla superficie d'appoggio per il ferro.
- Spingere la punta del ferro verso il basso fino ad avvertire un "clic" che indicherà che il ferro si è bloccato automaticamente.
- Per sbloccare il ferro, scorrere il sistema di bloccaggio in avanti. Il ferro è ora sbloccato.

(F) Disincrostazione

Per garantire un funzionamento ottimale è necessario decalcificare il sistema dopo ogni consumo di 15 litri di acqua (circa 8 riempimenti totali del serbatoio).

L'icona  lampeggia.

- Innanzitutto spegnere l'apparecchio e scollegarlo dalla rete di alimentazione.
- Sbloccare il ferro e rimuoverlo dalla superficie di appoggio. Attendere finché l'apparecchio non sarà completamente freddo (minimo 2,5 ore).
- Rimuovere e svuotare il serbatoio dell'acqua.
- Rimuovere la copertura trasparente (8) e svitare la valvola di pulitura (9).
- Svuotare la caldaia.
- Versare all'interno 500 ml di acqua di rubinetto. Non utilizzare prodotti chimici, additivi o decalcificanti.
- Avvitare la valvola per la pulitura (9) per richiudere la caldaia.
- Agitare la base per sciacquarla, quindi svuotare la caldaia.
- Ripetere nuovamente la procedura.
- Una volta conclusa la procedura di disincrostazione, collegare il connettore alla rete di alimentazione, accenderlo (2) e premere per 2 secondi il tasto del sistema di eliminazione calcare (4) per resettare.

Se l'apparecchio viene spento senza essere disincrostato, l'icona  ricomincerà a lampeggiare alla successiva accensione.

Attenzione: A causa della diversa composizione dell'acqua derivante dall'utilizzo di un sistema di decalcificazione permanente internamente installato, si raccomanda di decalcificare il sistema dopo ogni 4 raddocchi completi. In tal caso la spia di decalcificazione non comincerà a lampeggiare automaticamente.

(G) Pulitura e manutenzione

- Prima di procedere con la pulitura, assicurarsi sempre che l'apparecchio sia spento, scollegato dalla rete di alimentazione e che sia completamente freddo.
- Pulire la piastra con un panno umido o asciutto.
- Non utilizzare spugnette abrasive, aceto o altri prodotti chimici.
- Per pulire la superficie morbida dell'impugnatura utilizzare un panno umido.

Guida alla risoluzione degli errori

PROBLEMA	CAUSA	SOLUZIONE
L'apparecchio non si accende.	L'apparecchio non è collegato alla presa di alimentazione elettrica.	Assicurarsi che l'apparecchio sia collegato correttamente e premere il tasto on/off.
Il vapore fuoriesce al di sotto della base.	Il sistema di sicurezza pressione "max" si è aperto.	Spegnere immediatamente l'apparecchio e contattare un servizio clienti Braun autorizzato.
Dai fori della piastra del ferro gocciola dell'acqua.	L'acqua si è condensata all'interno delle tubature poiché il vapore non viene utilizzato da un po' di tempo o lo si sta utilizzando per la prima volta.	Premere più volte il tasto per il vapore tenendo l'apparecchio lontano dall'asse da stiro. In tal modo si elimina l'acqua fredda dal circuito del vapore.
Dalla piastra fuoriesce un liquido di colore marrone.	Nel serbatoio dell'acqua sono stati versati prodotti chimici per l'addolcimento dell'acqua o additivi.	Non versare alcun prodotto nel serbatoio dell'acqua. Pulire la piastra con un panno umido e risciacquare la caldaia.
Alla prima accensione dell'apparecchio compare del fumo o si percepisce uno strano odore.	Alcune parti sono state trattate con materiale isolante/lubrificante. Tale materiale evapora quando l'apparecchio si riscalda per la prima volta.	Questo fenomeno è normale e scomparirà dopo i primi utilizzi. Se lo strano odore/il fumo permane anche dopo aver spento l'apparecchio, contattare un servizio clienti Braun autorizzato.
L'apparecchio produce un rumore intermittente accompagnato da vibrazioni.	L'acqua viene pompata nella caldaia.	Tale fenomeno è normale e non richiede alcun intervento.
L'apparecchio emette un rumore continuo accompagnato da vibrazioni.	Errore di sistema.	Scollegare l'apparecchio dalla rete di alimentazione e contattare un servizio clienti Braun autorizzato.
Svitare la valvola di pulitura risulta difficile.	Il calcare ha reso difficile l'apertura della valvola di pulitura.	Applicare maggiore forza. Per evitare il problema, risciacquare il sistema con frequenza.
Dopo aver riempito il serbatoio dell'acqua, la luce  non si resetta.	Il galleggiante dell'acqua non funziona correttamente.	Svuotare il serbatoio dell'acqua, risciacquarlo e riempirlo.
	Il serbatoio dell'acqua non è posizionato correttamente.	Posizionare il serbatoio dell'acqua correttamente.
Tutte le spie a LED lampeggiano.	Errore di sistema.	Scollegare l'apparecchio dalla rete di alimentazione, collegarlo nuovamente e premere il tasto on/off. Se il problema permane, spegnere immediatamente l'apparecchio, scollegarlo dalla rete di alimentazione e contattare un servizio clienti Braun autorizzato.
La stiratura a vapore è permanentemente accesa, ma non c'è alcuna emissione di vapore dalla piastra.	Il galleggiante del serbatoio d'acqua è bloccato o il serbatoio dell'acqua non è inserito correttamente.	<ul style="list-style-type: none"> • Spegnere l'apparecchio e scollegarlo dalla rete di alimentazione. • Rimuovere e svuotare il serbatoio dell'acqua, risciacquarlo e riempirlo. • Inserire il serbatoio dell'acqua. Accendere l'apparecchio e attendere finché il dispositivo non è pronto per l'uso. • Premere il tasto per il vapore e attendere finché non fuoriesce del vapore. • Mantenere premuto il tasto per il vapore per 10 secondi di emissione di vapore e quindi rilasciarlo.

Soggetto a modifiche senza preavviso.

Non smaltire il prodotto insieme ai rifiuti domestici quando non più necessario.

Il prodotto può essere smaltito presso un centro di assistenza Braun o un centro di raccolta adatto del proprio paese.



Nederlands

Vóór gebruik

Lees de handleiding voordat u het apparaat in gebruik neemt in zijn geheel zorgvuldig door.

Waarschuwing



- **Opgelet: Warme oppervlakken!** Elektrische stoomstrijkijzers combineren hoge temperaturen en hete stoom, hetgeen kan leiden tot brandwonden.
- Dit toestel mag niet gebruikt worden door kinderen vanaf 8 jaar en ouder en door personen met verminderde lichamelijke, zintuiglijke of geestelijke vermogens, of die gebrek aan ervaring of kennis hebben, tenzij iemand die verantwoordelijk is voor hun veiligheid toezicht op hen houdt of hen heeft uitgelegd hoe het apparaat veilig dient te worden gebruikt en ze de gevaren begrijpen.
- Kinderen mogen niet met het apparaat spelen.
- Reiniging en gebruikersonderhoud mogen zonder toezicht niet door kinderen uitgevoerd worden.
- Tijdens de werking en het afkoelen moeten het toestel en het snoer ervan buiten het bereik van kinderen onder 8 jaar gehouden worden.
- Als het netsnoer beschadigd is, moet het vervangen worden door de fabrikant, diens onderhoudsvertegenwoordiger of personen met vergelijkbare kwalificaties om gevaarlijke situaties te voorkomen.
- Trek het snoer altijd uit het stopcontact voordat u het toestel vult met water.
- Het toestel moet gebruikt en geplaatst worden op een stabiel oppervlak.

- Tijdens pauzes tussen het strijken zet u het strijkijzer rechtop op zijn hielsteun of op de houder. Verzeker u ervan dat de hielsteun op een stabiel oppervlak staat.
- Het toestel mag niet zonder toezicht gelaten worden wanneer het is aangesloten op het lichtnet.
- Open het stoomreservoir niet tijdens het strijken.
- Tijdens het gebruik mogen de openingen die onder druk staan niet geopend worden voor het vullen, ontkalken, spoelen of inspecteren.
- Het toestel mag niet gebruikt worden indien het is gevallen, indien er zichtbare sporen van schade is of indien het lekt. Controleer het snoer regelmatig op schade.
- Het apparaat is enkel ontworpen voor huishoudelijk gebruik en voor het verwerken van huishoudelijke hoeveelheden.
- De kabels mogen nooit in contact komen met warme voorwerpen, de zoolplaat, water of scherpe randen.
- Voordat u de stekker in het stopcontact steekt, controleert u of de spanning overeenstemt met de waarde afgedrukt aan de onderzijde van het toestel en of u een geaard stopcontact gebruikt.
- Wanneer u een verlengkabel gebruikt, controleer dan of die in goede staat verkeert, een stekker met aarding heeft en overeenstemt met het nominale vermogen van het toestel (16 A).
- De zoolplaat en strijkijzersteun kunnen erg hoge temperaturen bereiken, hetgeen tot brandwonden kan leiden. Raak ze niet aan.

Beschrijving

Stoomstrijkijzer

- 1 Display
- 2 Aan/Uit-knop
- 3 Instellingen (eco, normaal, turbo)
- 4 Kalkreinigingssysteem
- 5 Houder strijkijzer
- 6 Watertank
- 7 Stroomsnoer
- 8 Doorzichtig deksel
- 9 Reinigingsklep
- 10 Vergrendelsysteem

Strijkijzer

- 11 Stoomknop
- 12 Led temperatuurcontrole
- 13 Precisiestootknop
- 14 Dubbel snoer
- 15 Hielsteun



(A) De watertank vullen

- Vergewis u ervan dat het toestel is uitgeschakeld en de stekker uitgetrokken.
- Verwijder de watertank (6).
- Vul de watertank met leidingwater zonder het niveau "max" te overschrijden maar minstens tot aan de markering "min", anders is het toestel niet klaar om te stoomstrijken. Indien het water extreem hard is, wordt het aanbevolen om een mengsel van 50 % leidingwater en 50 % gedestilleerd water te gebruiken.
- Gebruik nooit uitsluitend gedestilleerd water. Voeg geen additieven toe (bijv. stijfjel). Gebruik geen condensatiewater van een droogtrommel.
- Zet de watertank erin.
- Plaats het toestel op een stabiel, effen oppervlak.

Opmerking:

Indien u filtertoestellen gebruikt, dient u ervoor te zorgen dat het verkregen water een neutrale pH heeft.

Waterreservefunctie

- Wanneer het waterpeil laag wordt, zal het lampje  beginnen te knipperen. U kunt dan verder blijven stoomstrijken gedurende ongeveer 10-15 minuten.
- Gaat het lampje  permanent branden, dan moet de tank bijgevuld worden. Tegelijkertijd knippert de led temperatuurcontrole (12) en het lampje van de geselecteerde instelling gaat uit.
- Indien u verder wenst te stoomstrijken, vul dan de watertank (A) bij.

(B) Beginnen met strijken

- Zet het strijkijzer op de houder (5) of op zijn hielsteun (15), steek het toestel in het stopcontact en druk op de Aan/Uit-knop (2).
- Selecteer de meest geschikte instelling (3) voor de te strijken kleren.
- Het strijkijzer zal warm worden en de led temperatuurcontrole (12) op het strijkijzer gaat knipperen.
- Het lampje voor de instelling op het display (1) begint te knipperen. Wanneer de stoom klaar is, gaat het lampje permanent branden.
- Zodra de ingestelde temperatuur is bereikt, zal de led temperatuurcontrole (12) permanent branden.
- Instellingen: De gewenste instelling kan gekozen worden door te drukken op de overeenkomstige knop (eco, normaal of turbo). Om van de ene naar de andere instelling om te schakelen, drukt u op de betreffende knop (3).

CareStyle 7

eco

Aanbevolen voor de meest delicate kledingstukken zoals synthetische stoffen, zijde en samengesteld weefsel waarvoor u minder stoom nodig hebt. Het stroomverbruik ligt bij deze instelling lager.

normaal

Aanbevolen voor stoffen zoals wol, polyester en katoen/linnen.

Opmerking: De normale instelling  wordt automatisch gekozen wanneer het toestel voor het eerst wordt ingeschakeld; vanaf de 2e maal inschakelen blijft de laatst gekozen instelling behouden.

CareStyle 7 Pro

eco

Aanbevolen voor de meest delicate kledingstukken zoals synthetische stoffen, zijde en samengesteld weefsel. Het stroomverbruik ligt bij deze instelling lager.

normaal

Aanbevolen voor stoffen zoals wol, polyester en katoen.

turbo

Aanbevolen voor kledingstukken die een krachtige stoomstraal nodig hebben, zoals dik katoen/linnen en jeans.

Opmerking: Wegens de hogere temperatuur in de turbofunctie mag het strijkijzer niet zonder toezicht op de kleren achtergelaten worden om schade te vermijden.

Opmerking: Wanneer het toestel ingeschakeld wordt, zal het altijd in de normale stoomfunctie staan, ongeacht de laatst gekozen instelling.

- **Voor stoomstrijken** drukt u op de stoomknop (11) onder het handvat van het strijkijzer. Uit alle gaten van de zoolplaat zal stoom komen.
- **Dubbele activering:** Druk tweemaal snel na elkaar op de stoomknop (11) of de precisiestootknop (13) binnen 1 seconde. Gedurende enkele seconden zal continu stoom uitgestoten worden. Druk opnieuw op de stoomknop (11) of de precisiestootknop (13) om de functie te stoppen.
- **Voor droog strijken** strijkt u zonder te drukken op de stoomknop (11). Let erop dat na 10 minuten droog strijken het toestel naar modus van automatische uitschakeling ("auto-off") zal gaan.
- **Verticale stoom:** Het strijkijzer kan ook gebruikt worden voor het stomen van hangende kleren (B).
- **3D-zoolplaat:** De unieke ronde vorm van de 3D-zoolplaat zorgt voor de beste resultaten bij het glijden over lastige delen (bijv. knoppen en zakken).

(C) Precisiestoot

- Druk de precisiestootknop (13) volledig omlaag.
- Stoom komt enkel uit de tip van de zoolplaat.
- Om deze functie te stoppen, laat u de knop (13) los.
- Indien u de knop niet volledig indrukt, kan ook wat stoom uit de achterste stoomgaten in de zoolplaat komen.

(D) Automatische uitschakeling van het strijkijzer

- Wanneer het strijkijzer in de modus van automatische uitschakeling ("auto-off") is, zal het lampje  knipperen en de led temperatuurcontrole (12) is uit. Het strijkijzer zal uitgeschakeld worden om het stroomverbruik te beperken.
- Dit wordt geactiveerd indien er na 10 minuten geen stoom meer wordt uitgestoten.
- Om het strijkijzer opnieuw aan te zetten, drukt u op de Aan/Uit-knop (2). Voordat u opnieuw begint te strijken, wacht u tot de led temperatuurcontrole (12) continu blijft branden.

Na het strijken

- Druk op de Aan/Uit-knop (2) om het toestel uit te zetten.
- Trek de stekker uit het stopcontact en laat het toestel afkoelen voor opslag.
- Maak de watertank leeg.
- Vergrendel het strijkijzer.

(E) Vergrendelsysteem

Het vergrendelsysteem kan gebruikt worden voor een veilige en eenvoudige opslag van het stoomapparaat en het strijkijzer. Hef of vervoer het toestel niet aan het handvat van het vergrendelde strijkijzer.

- Zet de zoolplaat in de uitsparing op de strijkmant.
- Druk de tip van het strijkijzer omlaag tot u een klik hoort, het strijkijzer wordt dan automatisch vergrendeld.
- Om het strijkijzer te ontgrendelen, schuift u het vergrendelsysteem naar voren. Het strijkijzer zal vrijkomen.

(F) Ontkalken

Om een optimale werking te garanderen, moet het systeem na elke 15 liter waterverbruik (ongeveer 8 maal volledig bijvullen) worden ontkalkt.

Het lampje  knippert.

- Zet eerst het toestel uit en trek de stekker uit het stopcontact.
- Ontgrendel het strijkijzer en haal het uit de houder. Wacht tot het toestel volledig is afgekoeld (minimaal 2,5 uur).
- Verwijder en ledig de watertank.
- Verwijder het doorzichtige deksel (8) en schroef de reinigingsklep (9) los.
- Maak de boiler leeg.
- Giet 500 ml leidingwater erin. Gebruik geen chemische stoffen, additieven of ontkalkingsmiddel.
- Schroef de reinigingsklep (9) dicht om de boiler te sluiten.
- Schud de basiseenheid om te spoelen, maak dan de boiler leeg.
- Herhaal deze procedure nog eenmaal.
- Na afloop van de ontkalkingsprocedure steekt u het toestel in het stopcontact, schakelt u het in (2) en drukt u gedurende 2 seconden op de knop kalkreinigingssysteem (4) om te resetten.

Indien het toestel wordt uitgeschakeld zonder te ontkalken, zal het lampje  opnieuw beginnen te knipperen bij de volgende keer inschakelen.

Opmerking: wegens de verschillende samenstelling van het water bij gebruik van een permanent geïnstalleerde ontkalker, wordt het aanbevolen om het systeem te ontkalken na 4 maal volledig bijvullen. Merk op dat in dit geval het pictogram voor ontkalken niet automatisch zal beginnen te knipperen.

(G) Reiniging en onderhoud

- Vergewis u er vóór de reiniging altijd van dat het toestel is uitgeschakeld, de stekker is uitgetrokken en het toestel volledig afgekoeld.
- Veeg de zoolplaat schoon met een vochtige of droge doek.
- Gebruik nooit schuursponzen, azijn of andere chemische stoffen.
- Gebruik een vochtige doek om het zachte materiaal aan het handvat te reinigen.

Gids voor het oplossen van problemen

PROBLEEM	OORZAAK	OPLOSSING
Het toestel kan niet ingeschakeld worden.	De stekker is niet in een stopcontact gestoken.	Controleer of het toestel juist is aangesloten en druk op de Aan/Uit-knop.
Er komt stoom naar buiten onder de basiseenheid.	Het veiligheidssysteem voor maximumdruk is geopend.	Zet het toestel onmiddellijk af en neem contact op met een erkende klantenservice van Braun.
Er komen enkele waterdruppels uit de gaten aan de onderzijde van de zoolplaat.	Er is water gecondenseerd in de buizen omdat stoom voor het eerst wordt gebruikt of geruime tijd niet werd gebruikt.	Druk meermaals op de stoomknop weg van de strijkplank. Hierdoor wordt koud water verwijderd uit het stoomcircuit.
Bruine vloeistof lekt uit de zoolplaat.	Chemische waterverzachtters of additieven werden in de watertank gegoten.	Giet nooit producten in de watertank. Reinig de zoolplaat met een vochtige doek en spoel de boiler.
De eerste maal dat het toestel wordt aangezet, merkt u rook of geur op.	Sommige onderdelen zijn behandeld met afdicht- of smeermiddel, dat verdampt de eerste maal dat u het strijkijzer opwarmt.	Dit is normaal en zal stoppen wanneer u het strijkijzer enkele malen hebt gebruikt. Indien de rook/geur blijft aanhouden nadat het toestel werd uitgezet, neem dan contact op met een erkende klantenservice van Braun.
Het toestel zendt een intermitterend geluid uit met trillingen.	Er wordt water in de boiler gepompt.	Dit is normaal en er is geen actie vereist.
Het toestel zendt een continu geluid uit met trillingen.	Systeemfout.	Trek de stekker onmiddellijk uit en neem contact op met een erkende klantenservice van Braun.
De reinigingsklep kan moeilijk losgedraaid worden.	Door kalkvorming gaat de reinigingsklep moeilijk open.	Draai krachtig aan de dop. Om het probleem te vermijden, spoelt u het systeem regelmatig.
Na het bijvullen met water wordt het licht  niet teruggezet.	De vlotter werkt niet juist.	Maak de watertank leeg, spoel hem en vul hem opnieuw op.
	De watertank is niet juist geplaatst.	Plaats de watertank correct.
Alle leds knipperen.	Systeemfout.	Trek de stekker van het systeem uit en steek hem opnieuw in, druk daarna op de Aan/Uit-knop. Indien het probleem zich blijft voordoen, zet het toestel dan onmiddellijk uit, trek de stekker uit en neem contact op met een erkende klantenservice van Braun.
Het stoomlampje brandt vast, maar er wordt geen stoot uit de zoolplaat gestoten.	Vlotter van de watertank zit vast of de watertank is niet juist geplaatst.	<ul style="list-style-type: none"> • Zet het toestel uit en trek de stekker uit het stopcontact. • Verwijder en ledig de watertank, spoel hem en vul hem opnieuw op. • Zet de watertank erin. Schakel het toestel in en wacht tot het klaar is voor gebruik. • Druk op de stoomknop en wacht tot stoom naar buiten komt. • Houd de stoomknop gedurende 10 seconden ingedrukt zodat stoom wordt uitgestoten, laat de knop dan los.

Onderhevig aan wijzigingen zonder voorafgaande kennisgeving.

Gooi het product niet bij het huishoudelijk afval aan het eind van zijn levensduur. Breng het voor verwijdering naar een Servicecentrum van Braun of naar een geschikt inzameelpunt in uw land.



Dansk

Før ibrugtagning

Læs venligst instruktionerne grundigt og fuldstændigt inden brug af apparatet.

Bemærk

-  Forsigtig: Varme overflader! Elektriske strygestationer kombinerer høje temperaturer og varm damp, som kan forårsage forbrændinger.
- Dette apparat kan bruges af børn fra 8 år og opefter og af personer med reducerede fysiske, sensoriske eller mentale evner eller mangel på erfaring og viden, hvis disse har modtaget vejledning eller undervisning i sikker brug af apparatet og forstår de farer, der er forbundet hermed.
- Børn må ikke lege med apparatet.
- Rengøring og brugerens vedligeholdelse må ikke foretages af børn uden opsyn.
- Under brug og nedkøling af apparatet skal strømforsyningsledningen holdes uden for mindre børns rækkevidde.
- Hvis netledningen er beskadiget, skal den udskiftes af producenten eller dennes serviceværksted eller af en kvalificeret fagmand for at undgå enhver risiko.
- Strygestationen skal altid frakobles strømforsyningen før påfyldning af vand.
- Apparatet skal anvendes og henstilles på et stabilt underlag.
- Ved pauser under strygningen sættes strygejernets opret på strygejernshælen eller i strygejernsholderen. Strygejernshælen skal placeres på et stabilt underlag.
- Apparatet må ikke efterlades uden opsyn mens det er tilsluttet strømforsyningen.

- Kedlen må ikke åbnes under strygning.
- Når de tryksatte åbninger er i brug må de ikke åbnes for påfyldning, afkalkning, skylning eller kontrol.
- Apparatet må ikke anvendes, hvis det er faldet på gulvet eller har synlige tegn på beskadigelser, eller hvis det lækker. Kontrollér jævnligt ledningerne for beskadigelser.
- Dette apparat er designet til brug i husholdningen og til mængder som normalt indgår i en husholdning.
- Ledningerne må aldrig komme i kontakt med varme genstande, strygesålen, vand og skarpe kanter.
- Før tilslutning til en stikkontakt, skal det kontrolleres, hvorvidt spændingen svarer til den spænding, der er trykt på bunden af enheden, og at der bruges en jordet stikkontakt.
- Når der bruges en forlængerledning, så pas på, at den er i god stand, har et stik med jordforbindelse og svarer til strømstyrken på enheden (16A).
- Strygesålen og strygejernets underlag kan nå meget høje temperaturer, der kan føre til forbrændinger. Rør ikke ved nogen af delene.

Beskrivelse

Strygejern med dampgenerator

- Display
- On-/Off-knap
- Indstillinger (eco, normal, turbo)
- Afkalkningssystem
- Strygejernsholder
- Vandbeholder
- Strømkabel
- Transparent dæksel
- Rengøringsventil
- Låsesystem

Strygejern

- Dampknap
- Temperaturkontrol LED
- Præcisionsstråleknap
- Dobbelt kabel
- Strygejernshæl



(A) Påfyldning af vandbeholderen

- Sørg for, at apparatet er slukket og systemet er frakoblet strømforsyningen.
- Fjern vandbeholderen (6).
- Fyld postevand i vandbeholderen uden at overskride „max“-niveauet, men mindst op til „min“-niveauet, ellers vil apparatet ikke være klar til at starte på dampstrygning. Hvis vandet er meget hårdt, anbefales det at bruge en blanding af 50 % postevand og 50 % destilleret vand.
- Undgå kun at bruge destilleret vand. Undlad at tilføje additiver (f.eks. stivelse) Brug ikke kondensvand fra en tørretumbler.
- Sæt vandbeholderen på.
- Sæt apparatet på en stabil, plan overflade.

Bemærk:

Hvis du bruger filtreret vand, skal du være helt sikker på, at vandet har neutral ph.

Vandreservefunktion

- Når vandniveauet er ved at blive lav, begynder ikonet  at blinke. På dette trin er det muligt at blive ved med at dampstryge i ca. 10-15 minutter.
- Når ikonet  er tændt hele tiden, bliver det nødvendigt at genopfylde beholderen. Samtidig blinker temperaturkontrollens LED (12) og ikonet med forbindelse til den valgte indstilling slukkes.
- For at fortsætte dampstrygningen, skal vandbeholderen genopfyldes (A).

(B) Start stryging

- Placér strygejernets på strygejernsholderen (5) eller på strygejernets hæl (15), sæt stikket i stikkontakten og tryk på On/Off-knappen (2).
- Vælg den indstilling (3), der er mest egnet til de beklædningsgenstande, der skal stryges.
- Strygejernets begynder at varme op og temperaturkontrollens LED (12) på strygejernets blinker.
- Det tilhørende ikon for indstillingen på displayet (1) begynder at blinke. Når dampen er klar, bliver ikonet ved med at være tændt.
- Når den indstillede temperatur er nået, lyser temperaturkontrollens LED (12) permanent.
- **Indstillinger:** Den ønskede indstilling kan vælges ved at trykke på den tilhørende knap (eco, normal eller turbo). For at skifte fra én indstilling til en anden, tryk på den dertil beregnede knap (3).

CareStyle 7

eco

Denne indstilling foreslås til de fleste sarte beklædningsgenstande, såsom syntetiske stoffer, silke og blandet tekstil, der har brug for mindre damp. Denne indstilling betyder mindre strømforbrug.

normal

Denne indstilling foreslås til beklædningsgenstande såsom uld, polyester og bomuld/linned.

Bemærk: Den normale indstilling  vælges automatisk, når apparatet tændes første gang, og fra det tændes 2. gang vil det blive indstillet til sidst valgte indstilling.

CareStyle 7 Pro

eco

Denne indstilling foreslås til de fleste sarte beklædningsgenstande, såsom syntetiske stoffer, silke og blandet tekstil. Denne indstilling betyder mindre strømforbrug.

normal

Denne indstilling foreslås til beklædningsgenstande såsom uld, polyester og bomuld.

turbo

Denne indstilling foreslås til beklædningsgenstande, der har brug for mere kraftig damp, såsom tyk bomuld/linned og jeans.

Bemærk: På grund af en højere temperatur i turbo-tilstanden, så lad være med at lade strygejernets stå på tøjet uden opsyn for at undgå skader.

Bemærk: Når apparatet tændes, vil det altid være indstillet til normal damp-tilstand, uafhængigt af sidst valgte indstilling.

- **For dampstrygning** skal du trykke på dampknappen (11) under strygejernets håndtag. Der kommer damp ud fra hullerne på sålen.
- **Dobbelt udløser:** Tryk på dampknappen (11) eller dampstråleknappen (13) to gange indenfor 1 sekund. Der afgives damp i nogle sekunder. Tryk på dampknappen (11) eller dampstråleknappen (13) igen for at stoppe funktionen.
- Ved tørstrygning stryges der uden at trykke på dampknappen (11). Bemærk, at efter 10 minutters tørstrygning skifter strygejernets til auto-off-tilstanden.
- **Lodret damp:** Strygejernets kan også bruges til at dampstryge ophængte klædestykker (B).
- **3D-sål:** Den enestående, runde form på 3D-sålpladen giver fremragende glideresultater ved stryging af vanskelige dele (f.eks. knapper, lommer etc.)

(C) Dampstråle

- Tryk dampstråleknapen (13) helt ned.
- Der vil kun komme damp ud fra spidsen af strygejernnet.
- Slip knappen (13) for at stoppe denne funktion.
- Hvis du ikke trykker knappen helt ned, vil der også komme lidt damp ud fra de bageste huller i sålen.

(D) Strygejern auto-off

- Når strygejernnet er i auto-off-tilstand, blinker ikonet og temperaturkontrollens LED (12) er slukket. Strygejernnet slukkes for at reducere strømforbruget.
- Det aktiveres, hvis der efter 10 minutter ikke slipper damp ud.
- For at tænde for strygejernnet igen, skal der trykkes på On/Off-knappen (2). Vent med at stryge, indtil temperaturkontrollens LED (12) lyser permanent.

Efter stryging

- Tryk på On/Off-knappen (2) for at slukke for apparatet.
- Træk stikket ud fra stikkontakten og lad apparatet køle af før det opbevares.
- Tøm vandbeholderen.
- Lås strygejernnet.

(E) Låsesystem

Låsesystemet kan bruges til sikker og nem opbevaring af dampstationen og strygejernnet. Undgå at løfte eller bære apparatet ved håndtaget på det fastlåste strygejern.

- Anbring sålen i fordybningen på måtten til strygejernnet.
- Tryk spidsen af strygejernnet ned indtil der høres et „klik“ og strygejernnet låses automatisk.
- For at låse strygejernnet op, skubbes låsesystemet fremad. Strygejernnet kan tages ud.

(F) Afkalkning

For optimal funktion skal systemet afkalkes efter brug af 15 liter vand (ca. 8 hele genopfyldninger).

Ikonet  blinker.

- Først slukkes strygejernnet og stikket tages ud.
- Lås strygejernnet op og fjern strygejernnet fra strygejernsholderen. Vent til apparatet er kølet helt af (mindst 2½ time).
- Tag vandbeholderen af og tøm den.
- Fjern det transparente dæksel (8) og skru renseventilen af (9).

- Tøm kedlen.
- Hæld 500 ml postevand på. Brug ikke kemikalier, tilsætningsstoffer eller kalkfjerner.
- Skru renseventilen (9) på for lukning af kedlen.
- Ryst baseenheden for at skylle og hæld vandet ud.
- Gentag proceduren en gang til.
- Efter at have afsluttet afkalkningen, tilslut, tænd (2) og tryk på knappen til afkalkningssystemet (4) i 2 sekunder for at nulstille.

Hvis strygejernnet slukkes uden afkalkning, vil ikonet  begynde at blinke igen, når der tændes næste gang.

Bemærk: På grund af forskellig vandsammensætning i forbindelse med brug af en installeret, intern, permanent kalkfjerner, anbefales det at afkalke systemet efter hver 4 komplette påfyldninger. Bemærk, at i dette tilfælde vil afkalkningsikonet ikke automatisk begynde at blinke.

(G) Rengøring og vedligeholdelse

- Sørg for, at apparatet er slukket, stikket taget ud og er helt afkølet, før rengøring.
- Tør sålen af med en tør eller fugtig klud.
- Brug aldrig skuresvampe, eddike eller andre kemikalier.
- Brug en blød klud til at rengøre det bløde materiale på håndtaget.

Fejlfindingsguide

PROBLEM	ÅRSAG	LØSNING
Apparatet tænder ikke.	Apparatet er ikke tilsluttet strømforsyningen.	Sørg for, at apparatet er korrekt tilsluttet og tryk på On/Off-knappen.
Der kommer damp ud fra baseenheden.	"max"-tryk sikkerhedssystemet er åbent.	Sluk straks for apparatet og kontakt en autoriseret Braun-kundeservice.
Der drypper en smule vand fra hullerne i bunden af sålen.	Der er kondenseret vand i rørene fordi der anvendes damp for første gang eller er ikke blevet anvendt i længere tid.	Tryk på dampknappen flere gange mens strygejernet holdes væk fra strygebrættet. Dette fjerner koldt vand fra dampkredsløbet.
Der lækker brun væske fra sålen.	Der har været hældt kemiske blødgøringsmidler eller tilsætningsstoffer i vandbeholderen.	Der må aldrig tilføjes produkter i vandbeholderen. Rengør sålen med en fugtig klud og skyl kedlen.
Første gang apparatet tilsluttes, bemærkes der røg eller lugt.	Visse dele er behandlet med tætnings-/smøremiddel, som fordampes første gang strygejernet opvarmes.	Dette er normalt og stopper, når du har brugt strygejernet et par gange. Hvis røg/lugt stadig er til stede efter slukning af strygejernet, kontaktes Braun kundeservice.
Apparatet afgiver en intermitterende lyd i forbindelse med vibrationer.	Der pumpes vand ind i kedlen.	Dette er normalt og der skal ikke foretages noget.
Apparatet udsender en konstant lyd, der er forbundet med vibrationer.	Systemfejl.	Sluk for apparatet og kontakt en autoriseret Braun-kundeservice.
Renseventilen er svær at skrue ud.	Kalk har blokeret renseventilen.	Brug kraft for at dreje dækslet. Sørg for at rengøre systemet jævnligt for at undgå dette problem.
Efter genopfyldning af vandtanken, nulstilles  lyset ikke.	Vandstrømningen fungerer ikke korrekt.	Tøm vandbeholderen, skyl efter og genopfyld.
	Vandbeholderen er ikke placeret korrekt.	Placér vandbeholderen korrekt.
Alle LED blinker.	Systemfejl.	Sluk for apparatet, tilslut det i igen, og tryk på On/Off-knappen. Hvis problemet vedvarer, skal du straks slukke for apparatet, trække stikket ud og kontakte en autoriseret Braun-kundeservice.
Dampikonet er permanent tændt, men der kommer ingen damp fra strygesålen.	Vandbeholderens svømmer er låst eller vandbeholderen er ikke sat korrekt i.	<ul style="list-style-type: none"> • Strygejernet slukkes og stikket tages ud. • Tag vandbeholderen af og tøm den, skyl efter og genopfyld. • Sæt vandbeholderen på. Tænd for apparatet og vent, indtil enheden er klar til brug. • Tryk på dampknappen og vent, indtil der kommer damp ud. • Hold dampknappen nede i 10 sekunder med dampudslip, slip derefter dampknappen.

Ret til ændringer uden varsel forbeholdes.

Bortskaf ikke apparatet som husholdningsaffald efter udstået levetid.
Bortskaffelse kan ske på Braun Service Centre eller passende indsamlingssted lokalt.



Norsk

Før bruk

Les hele bruksanvisningen nøye før du begynner å bruke apparatet.

Advarsel



- **Forsiktig: Varme flater!**
Elektriske strykejern kombinerer høye temperaturer med varm damp som kan gi brannskader.
- Denne enheten kan brukes av barn fra 8 år og oppover, og personer med redusert fysiske, sensoriske, eller mentale evner, eller manglende erfaring, om de har fått opplæring i bruk av enheten på en sikker måte og forstår farene ved bruk.
- Barn skal ikke leke med apparatet.
- Rengjøring og vedlikehold må ikke gjøres av barn uten at de er under tilsyn.
- Ved bruk og under nedkjøling skal apparatet og dets hovedledning holdes utenfor rekkevidde av barn under 8 år.
- Hvis strømledningen er skadet må den skiftes av produsenten, en av deres serviceverksteder, eller annen kvalifisert person, for å unngå risiko for skader.
- Frakoble alltid strykejernet før det fylles med vann.
- Apparatet må brukes og etterlates på en stabil flate.
- Ved opphold i strykingen, plasser strykejernet i stående stilling på endestøtten eller strykejernstøtten. Pass på at endestøtten er plassert på en stabil flate.
- Apparatet må ikke bli stående uten tilsyn mens det er koblet til nettstrømmen.
- Ikke åpne damprommet under stryking.

- Under drift må du ikke åpne påfyllings-, avkalkings-, skylle- og inspeksjonsåpninger som står under trykk.
- Apparatet må ikke brukes hvis det har falt på gulvet, om det er tydelige tegn på skade eller om det lekker. Ledningene skal sjekkes jevnlig for skader.
- Dette apparatet er kun beregnet til bruk i husholdninger og for tilberedning av mengder som er vanlig i privathusholdninger.
- Ledningene skal aldri komme i kontakt med varme objekter, såleplaten, vann eller skarpe kanter.
- Før du setter pluggen inn i stikkontakten, skal du sjekke at spenningen stemmer overens med spenningsangivelsen på bunnen av apparatet, og at du benytter en jordet stikkontakt.
- Ved bruk av en forlengeskabel skal det påses at den er i god stand, har en plugg med jordingsforbindelse og stemmer overens med apparatets nominelle effekt (16A).
- Såleplate og jernstøtte kan oppnå svært høye temperaturer som kan føre til brannskader. Ikke rør dem.

Beskrivelse

Dampstrykejern

- 1 Display
- 2 På/Av-knapp
- 3 Innstillinger (eco, normal, turbo)
- 4 Kalkrengjøringssystem
- 5 Strykejernstøtte
- 6 Vanntank
- 7 Strømlledning
- 8 Gjennomsiktig deksel
- 9 Rengjøringsventil
- 10 Låsesystem

Strykejern

- 11 Dampknapp
- 12 Lampe for temperaturkontroll
- 13 Presisjonsstøttnapp
- 14 Dobbelledning
- 15 Endestøtte



(A) Fylling av vanntanken

- Påse at apparatet er slått av og strømledningen trukket ut.
- Fjern vanntanken (6).
- Fyll vanntanken med vann fra springen. Ikke overskrid „maks“-nivået, men pass på at vannet minst når opp til „min“-nivået, ellers vil ikke apparatet være klart for dampstryking. Om du har svært hardt vann, anbefaler vi at du bruker en blanding av 50 % vann fra springen og 50 % destillert vann.
- Bruk aldri kun destillert vann. Ikke bruk tilsetningsstoffer (f.eks. stivelse). Ikke bruk kondensert vann fra tørketrommel.
- Sett inn vanntanken.
- Sett apparatet på et stabilt, jevnt underlag.

Merk:

Hvis du bruker et filtreringssystem må du påse at vannet som brukes har nøytral pH-verdi.

Vanmagasin-funksjon

- Når vannivået blir lavt, begynner ikonet  å blinke. På dette stadiet er det mulig å fortsette med dampstryking i omlag 10-15 minutter.
- Når ikonet  skrus på permanent, må man fylle på tanken. Samtidig blinker lampen for temperaturkontroll (12), og ikonet forbundet med valgt innstilling slås av.
- Fyll vanntanken (A) for å fortsette med dampstryking.

(B) Start stryking

- Plasser strykejernet på strykejernstøtten (5) eller på hælstøtten (15), sett kontakten til strømledningen i stikkkontakten og trykk inn På/Av-knappen (2).
- Velg den innstilling (3) som egner seg mest for bekledningen som skal strykes.
- Strykejernet begynner å varmes opp, og lampen for temperaturkontroll (12) vil blinke på strykejernet.
- Det relaterte ikonet for innstilling på displayet (1) begynner å blinke. Når dampen er klar vil ikonet være slått på kontinuerlig.
- Når temperaturinnstillingen er nådd, lyser lampen for temperaturkontroll (12) permanent.
- Innstillinger: Den ønskede innstillingen kan velges ved å trykke på den korresponderende knappen (eco, normal eller turbo). For å veksle fra en innstilling til en annen trykkes det på den fastlagte knappen (3).

CareStyle 7

eco

Anbefales for sofistikerte klesmaterialer, som syntetiske fibre, silke og blandingsprodukter som du trenger mindre damp til. Denne innstillingen muliggjør lavere energiforbruk.

normal

Anbefales for klesmaterialer som ull, polyester og bomull/lintøy.

Merk: Den normale innstillingen  velges automatisk når apparatet slås på for aller første gang, deretter vil den sist valgte innstillingen bli stilt inn.

CareStyle 7 Pro

eco

Anbefales for sofistikerte klesmaterialer, som syntetiske fibre, silke og blandingsprodukter. Denne innstillingen muliggjør lavere energiforbruk.

normal

Anbefales for klesmaterialer som ull, polyester og bomull.

turbo

Anbefales for klesmaterialer som trenger mer kraftig damp, som tykk bomull, tykt lintøy og jeans.

Merk: Som følge av den høye temperaturen i turbomodus skal du for å unngå skader ikke la strykejern stå på klesplagg uten oppsyn.

Merk: Når apparatet er slått på vil det alltid bli stilt inn på vanlig dampmodus, uavhengig av den siste innstillingen som ble valgt.

- **For dampstryking**, trykk på dampknappen (11) under strykejernets håndtak. Det strømmer damp ut av hullene i grunnplaten.
- **Dobbeltløser:** Trykk inn dampknappen (11) eller presisjonsstøttnappen (13) to ganger kjapt innenfor en sekund. Damp slippes ut i noen sekunder. Trykk inn dampknappen (11) eller presisjonsstøttnappen (13) en gang for å avbryte funksjonen.
- **For tørstryking** strykes uten at dampknappen (11) har blitt trykket ned. Vær klar over at strykejernet vil koble over til auto-av-modus etter 10 minutter med tørstryking.
- **Vertikal damp:** Dette strykejernet kan også brukes for å dampe opphengte klær (B).
- **3D såleplate:** Den unike runde formen på 3D såleplaten sikrer best mulige resultater ved stryking over krevende steder (f.eks. knapper, lommer osv.).

(C) Presisjonsstøt

- Trykk knappen for presisjonsstøt (13) helt ned for å aktivere den.
- Dampen kommer kun ut av spissen på strykejernet.
- Slipp knappen (13) for å stoppe denne funksjonen.
- Om du ikke trykker knappen helt ned, kan det også komme ut litt damp fra de bakre hullene i såleplaten.

(D) Stryking auto-av

- Når strykejernet er i auto-av-modus vil ikonet  blinke og lampen for temperaturkontroll vil være av. Strykejernet skrur av for å redusere energiforbruket.
- Det aktiveres etter 10 minutter dersom det ikke har blitt sluppet ut noe damp.
- For å slå på strykejernet igjen, må du trykke på På/Av-knappen (2). Vent til lyset for temperaturkontroll (12) lyser konstant før du begynner å stryke igjen.

Etter stryking

- Trykk inn På/Av-knappen (2) for å slå av apparatet.
- Koble apparatet fra det elektriske anlegget og la det kjøles ned før lagring.
- Tøm vanntanken.
- Lås strykejernet.

(E) Låsesystem

Låsesystemet kan brukes for sikker og enkel oppbevaring av dampstasjonen og strykejernet. Ikke løft eller bær apparatet etter håndtaket på det låste strykejernet

- Plasser grunnplaten i nisjen på strykematten.
- Trykk ned tuppen på strykejernet til du hører et „klikk“ og strykejernet låses automatisk.
- For å låse opp strykejernet skyves låssystemet forover. Strykejernet frigjøres.

(F) Avflaking

For å opprettholde optimal ytelse må systemet avkalkes etter bruk for hver 15 liter vann (ca. 8 fulle fyllinger).

Strykejernet  blinker.

- Slå først av apparatet og trekk så ledningen ut av stikkkontakten.
- Lås opp strykejernet og ta det vekk fra strykejernstøtten. Vent til apparatet er helt nedkjølt (minst 2,5 timer).
- Fjern og tøm vanntanken.
- Fjern det gjennomsiktige dekslet (8) og skru opp rengjøringsventilen (9).
- Tøm dampgeneratoren.
- Fyll på 500 ml vann fra springen. Ikke bruk noen form for kjemikalier, additiver eller avflakingsmiddel.
- Skru igjen rengjøringsventilen (9) for å stenge dampgeneratoren.
- Rist på dampstasjonen for å skylle den, og tøm så dampgeneratoren.
- Gjenta prosedyren en gang til.
- Når avflakingen er avsluttet, slå på dampstasjonen (2) og trykk på knappen for rengjøring av systemet (4) i 2 sekunder for å nullstille.

Hvis apparatet slås av uten avflaking vil ikonet  begynne å blinke neste gang apparatet slås på.

Merknad: Som følge av den ulike vannsammensetningen ved bruk av permanent installert internt avflakingsmiddel, anbefales en avflaking av systemet etter hver 4 fullstendige påfylling. Vær klar over at i dette tilfellet vil ikonet for avflaking ikke automatisk begynne å blinke.

(G) Rengjøring og vedlikehold

- Pass alltid på at apparatet er frakoblet og helt nedkjølt før rengjøring.
- Rengjør såleplaten ved å tørke den med en fuktet eller tørr klut.
- Bruk aldri skureputer, eddik eller andre kjemikalier.
- Bruk en fuktig klut for å rengjøre det myke materialet på håndtaket.

Veiledning for feilsøking

PROBLEM	ÅRSAK	LØSNING
Apparatet kan ikke slås på.	Apparatet er ikke tilkoblet stikkontakten.	Sørg for at apparatet er riktig tilkoblet og trykk på På/Av-knappen.
Det kommer ut damp fra undersiden av dampstasjonen.	Sikkerhetssystemet for maksimaltrykk har åpnet seg.	Slå av apparatet omgående og kontakt Braun kundeservice.
Det kommer vanndråper fra hullene i bunnen av såleplaten.	Vann er kondensert inne i rørene fordi damp brukes for første gang, eller har ikke blitt brukt over et lengre tidsrom.	Trykk på dampknappen flere ganger, bortvendt fra strykebrettet. Dette vil fjerne kaldt vann fra dampkretsen.
Brunfarget væske lekker fra såleplaten.	Kjemisk vannmykner eller additiver har blitt helt inn i vanntanken.	Hell aldri slik produkter inn i vanntanken. Rengjør såleplaten med en myk klut og skylt dampgeneratoren.
Første gangen apparatet slås på kan du oppleve røyk eller lukt.	Noen deler er blitt behandlet med tetningsmiddel/smøremiddel som fordampner første gang strykejernet varmes opp.	Dette er normalt og vil opphøre når du har brukt apparatet noen ganger. Hvis røyk/røyklukt merkes etter at strykejernet er slått av, må et autorisert Braun servicesenter kontaktes.
Apparatet avgir en uregelmessig lyd forbundet med vibrasjoner.	Vann blir pumpet inn i dampgeneratoren.	Dette er normalt og krever ikke at noe gjøres.
Apparatet avgir en kontinuerlig lyd forbundet med vibrasjoner.	Systemfeil	Frakoble apparatet fra nettstrømmen og kontakt en autorisert Braun kundetjeneste.
Rengjøringsventilen er vanskelig å skru opp.	Kalkavleiringer har gjort det vanskelig å åpne rengjøringsventilen.	Vri hardt på lokket. Skyll systemet ofte for å unngå problemet.
Etter fylling av vanntanken  nullstilles ikke lyset.	VannfloTTøren fungerer ikke ordentlig.	Tøm vanntanken, skyll den og fyll den på nytt.
	Vanntanken er ikke posisjonert korrekt.	Sørg for å plassere vanntanken korrekt.
Alle LED blinker.	Systemfeil	Frakoble apparatet, koble det til igjen og trykk på På/Av-knappen. Hvis dette problemet vedvarer, skru umiddelbart av apparatet, frakoble det og kontakt et autorisert Braun servicesenter.
Damp-ikonet er konstant på, men det slippes ikke ut damp fra såleplaten.	Vanntankens floTTør er låst eller Vanntanken er ikke satt inn korrekt.	<ul style="list-style-type: none"> Slå av apparatet og trekk så ledningen ut av stikkontakten. Fjern og tøm vanntanken, skyll den og fyll den på nytt. Sett inn vanntanken. Slå på apparatet og vent inntil det er klart for bruk. Trykk på dampknappen og vent til det kommer damp. Trykk på dampknappen i 10 sekunder for å slippe ut damp, og slipp så dampknappen fri.

Dette kan endres uten forvarsel.

Ikke kast produktet sammen med husholdningsavfall på slutten av brukstiden. Det kan avhendes på et Braun servicesenteret eller tilsvarende gjenvinningsstasjon for elektriske/elektroniske apparater.



Svenska

Före användning

Läs bruksanvisningen noga och i sin helhet innan du använder apparaten.

Varning



- **Varning: Heta ytor!**
Elektriska strykjärn kombinerar höga temperaturer och het ånga som kann orsaka brännskador.
- Denna apparat kan användas av barn från 8 år och uppåt och personer med nedsatt fysisk, sensorisk eller mental förmåga eller brist på erfarenhet och kunskap, om de övervakas eller får instruktioner angående användning av apparaten på ett säkert sätt och förstår riskerna med användning.
- Barn får inte leka med apparaten.
- Rengöring och underhåll bör inte utföras av barn utan övervakning.
- Under användning eller nedkylning ska apparaten och elsladden hållas utom räckhåll för barn under 8 år.
- Om anslutningskabeln är skadad måste den bytas ut av tillverkaren, dennes serviceagent eller en annan behörig person för att undvika fara.
- Dra alltid ur kontakten ur vägguttaget innan du fyller på vatten.
- Strykjärnet måste användas och ställas på en stabil yta.
- När du tar en paus i strykningen ska du alltid placera strykjärnet i upprätt läge på strykjärnstödet. Se till hälen står på en stabil yta.
- Strykjärnet får inte lämnas obevakat medan kontakten är ansluten till eluttaget.
- Öppna inte boilern under strykningen.
- Under användning får de trycksatta öppningarna för påfyllning, avkalkning, sköljning och inspektion inte öppnas.

- Strykjärnet får inte användas om man har tappat det, om det finns synliga tecken på skada eller om det läcker. Kontrollera regelbundet att sladden inte är skadad.
- Den här apparaten är utformad endast för hushållsanvändning och för hushållsmängder.
- Sladdarna får inte komma i kontakt med vatten, varma föremål, vassa kanter eller strykjärnets stryksula.
- Innan du ansluter sladden till ett vägguttag måste du kontrollera att spänningen i ditt elnät stämmer överens med den spänning som står angiven på botten av apparaten och att du använder ett jordat uttag.
- Om du använder en förlängningssladd måste du kontrollera att den är i gott skick, att den har en kontakt med jordad anslutning och att den stämmer överens med apparatens märkström (16A).
- Stryksulan och strykjärnshållaren kan uppnå mycket höga temperaturer, vilket kan leda till brännskador. Var försiktig så att du inte vidrör dem.

Beskrivning

Strykjärn med ångstation

- 1 Display
- 2 På/Av(On/Off)-knapp
- 3 Inställningar (eco, normal, turbo)
- 4 Avkalkningssystem
- 5 Strykjärnshållare
- 6 Vattenbehållare
- 7 Nätsladd
- 8 Transparent hölje
- 9 Rengöringsventil
- 10 Låssystem

Strykjärn

- 11 Ångknapp
- 12 Lysdiod för kontroll av temperatur
- 13 Knapp för precisionsstråle
- 14 Dubbel sladd
- 15 Strykjärnets häl



(A) Fylla på vattenbehållaren

- Se till att apparaten är avstängd och stickkontakten utdragen.
- Ta loss vattenbehållaren (6).
- Fyll vattenbehållaren med kranvatten och se till att vattnet inte överstiger "max"-nivån. Vattennivån måste dock minst nå upp till "min"-markeringen, annars kan strykjärnet inte användas för ångstrykning. Om du har extremt hårt vatten rekommenderar vi en blandning av 50 % kranvatten och 50 % destillerat vatten.
- Använd aldrig enbart destillerat vatten. Tillsätt aldrig tillsatser (t.ex. stärkelse). Använd aldrig kondensvatten från en torktumlare.
- Sätt tillbaka vattenbehållaren.
- Ställ apparaten på en stabil och plan yta.

OBS:

Om du använder filteranordningar måste du alltid se till att vattnet har ett neutralt pH-värde.

Varning för låg vattennivå

- När vattennivån närmar sig en låg nivå börjar ikonen  att blinka. I detta läge kan du fortsätta att ångstryka i cirka 10–15 minuter.
- När ikonen  börjar lysa permanent är det nödvändigt att fylla på behållaren. Samtidigt börjar lysdioden för kontroll av temperaturen (12) att blinka, och ikonen som hör till den valda inställningen släcks.
- Fyll på vattenbehållaren (A) om du vill fortsätta att stryka.

(B) Börja stryka

- Placera strykjärnet på strykjärnshållaren (5) eller på dess hål (15), anslut apparaten till ett eluttag och tryck ner På/Av-knappen (2).
- Välj den inställning (3) som passar bäst för de plagg som ska strykas.
- Strykjärnet värms upp, och lysdioden för kontroll av temperaturen (12) börjar blinka.
- Ikonen som hör till den valda inställningen börjar blinka på displayen (1). När ångan är färdig börjar ikonen att lysa med ett fast sken.
- När den inställda temperaturen har uppnåtts börjar lysdioden för kontroll av temperaturen (12) att lysa permanent.
- **Inställningar:** Du kan välja inställning genom att trycka på motsvarande knapp (eco, normal eller turbo). Om du vill byta inställning behöver du bara trycka på önskad knapp (3).

CareStyle 7 Pro

eco

Denna inställning rekommenderas för de allra ömtåligaste plaggen av t.ex. syntetmaterial, siden och blandade material som behöver mindre ånga. Denna inställning ger lägre energiförbrukning.

normal

Denna inställning rekommenderas för plagg av ull, polyester och bomull/linne.

OBS: Normalinställningen  väljs automatiskt när apparaten kopplas in för första gången. När apparaten sätts igång vid efterföljande tillfällen är den inställd på den senast valda inställningen.

CareStyle 7 Pro

eco

Denna inställning rekommenderas för de allra ömtåligaste plaggen av t.ex. syntetmaterial, siden och blandade material. Denna inställning ger lägre energiförbrukning.

normal

Denna inställning rekommenderas för plagg av ull, polyester och bomull.

turbo

Denna inställning rekommenderas för plagg som behöver kraftfull ånga, t.ex. tjocka plagg av bomull/linne och jeans.

OBS: På grund av den högre temperaturen i turboläget får strykjärnet inte lämnas utan tillsyn på plagget för att undvika skador.

OBS: När apparaten sätts igång kommer den alltid att vara inställd i normalt ångläge, oavsett vilken inställning som valdes senast.

- **Vid ångstrykning** ska du trycka på ångknappen (11) under strykjärnets handtag. Ånga kommer ut från alla hål i sulan.
- **Dubbel utlösare:** Tryck på ångknappen (11) eller knappen för precisionsstråle (13) två gånger i snabb följd inom 1 sekund. Ett konstant flöde av ånga släpps ut under några sekunder. Tryck på ångknappen (11) eller knappen för precisionsstråle (13) en gång till för att stänga av funktionen.
- **Vid torrstrykning** ska du stryka utan att trycka ner ångknappen (11). Observera att strykjärnet stängs av automatiskt efter 10 minuters torrstrykning.
- **Vertikal ånga:** Strykjärnet kan även användas för att ånga hängande kläder (B).
- **3D-stryksula:** Den unika runda formen på 3D-stryksulan säkerställer att strykjärnet glider optimalt på svåra ytor (t.ex. vid knappar, fickor etc.).

(C) Precisionsstråle

- Tryck ner knappen för precisionsstråle (13) helt och håll den nere.
- Ånga kommer nu endast ut från stryksulans spets.
- För att stänga av funktionen släpper du bara knappen (13).
- Om du inte trycker ner knappen helt kan det hända att ånga kommer ut från de bakre ånghålen på stryksulan.

(D) Automatisk avstängning av strykjärnet

- När strykjärnet är i det automatiska avstängningsläget blinkar ikonen  och lysdioden för kontroll av temperaturen (12) är släckt. Strykjärnet stängs av för att minska energiförbrukningen.
- Läget aktiveras om det inte har förekommit något utsläpp av ånga under 10 minuter.
- Om du vill sätta igång strykjärnet igen måste du trycka ner På/Av-knappen (2). Vänta tills lysdioden för kontroll av temperaturen (12) lyser konstant innan du börjar stryka igen.

Efter strykning

- Tryck ner På/Av-knappen (2) för att stänga av apparaten.
- Dra ur kontakten och låt apparaten svalna innan du ställer undan den för förvaring.
- Töm vattenbehållaren.
- Lås strykjärnet.

(E) Låssystem

Låssystemet kan användas för säker och enkel förvaring av ångstationen och strykjärnet. Undvik att lyfta eller bära apparaten i strykjärnets handtag när strykjärnet är låst.

- Placera stryksulan i utskärningen på strykjärnsunderlägget.
- Tryck ner spetsen på strykjärnet tills du hör ett klickljud, och strykjärnet kommer att låsas automatiskt.
- För att låsa upp strykjärnet ska du skjuta låssystemet framåt. Strykjärnet kan nu lyftas upp.

(F) Avkalkning

För att bibehålla ett optimalt resultat måste systemet avkalkas efter var 15:e liter av förbrukat vatten (cirka 8 kompletta påfyllningar).

Ikonen  börjar att blinka.

- Stäng först av apparaten och dra ur sladden.
- Lås upp strykjärnet och ta bort strykjärnet från strykjärnshållaren. Vänta tills apparaten har svalnat helt (minst 2,5 timmar).
- Ta loss vattenbehållaren och töm den.
- Ta bort det transparenta höljet (8) och skruva loss rengöringsventilen (9).
- Töm vattenkokaren.
- Fyll på med 500 ml kranvatten. Använd inte några kemikalier, tillsatser eller kalkborttagningsmedel.
- Skruva fast rengöringsventilen (9) för att stänga vattenkokaren.
- Skaka basenheten för att skölja igenom den och töm sedan vattenkokaren.
- Upprepa denna procedur en gång till.
- När avkalkningen är avslutad ska du koppla in apparaten, trycka ner På/Av-knappen (2) och trycka ner knappen till avkalkningssystemet (4) under 2 sekunder för att återställa enheten.

Om apparaten stängs av utan avkalkning kommer ikonen  att börja blinka igen när apparaten sätts igång nästa gång.

OBS: På grund av den annorlunda vattensammansättningen vid användning av ett installerat permanent avkalkningssystem rekommenderas du att avkalka systemet efter var 4:e komplett påfyllning. Observera att ikonen för avkalkning inte kommer att börja blinka automatiskt i detta fall.

(G) Rengöring och skötsel

- Kontrollera alltid före varje rengöring att apparaten är avstängd, kontakten är utdragen och att den har svalnat helt.
- Torka av stryksulan med en fuktig eller torr trasa.
- Använd aldrig skurkuddar, vinäger eller frätande kemikalier.
- Använd en fuktig trasa för att rengöra det mjuka materialet på handtaget.

Felsökningsguide

PROBLEM	ORSAK	ÅTGÄRD
Apparaten går inte att sätta igång.	Apparatens nätsladd sitter inte i eluttaget.	Se till att apparaten är korrekt ansluten och tryck ner På/Av-knappen.
Ånga kommer ut under basenheten.	Säkerhetssystemet för "maxtryck" har löst ut.	Stäng av apparaten omedelbart och kontakta Brauns auktoriserade kundtjänst.
Det droppar lite vatten från hålen på botten av stryksulan.	Vatten har kondenserat inne i rören eftersom ånga används för första gången, eller så har apparaten inte använts under en längre tid.	Rikta strykjärnet bort från strykbrädan och tryck ner ångknappen några gånger. Detta gör att det kalla vattnet försvinner ur ångsystemet.
Brunfärgad vätska läcker ut från stryksulan.	Kemiska vattenmjukgörare eller tillsatser har hållits i vattenbehållaren.	Häll aldrig några produkter i vattenbehållaren. Rengör stryksulan med en fuktig trasa och skölj ur vattenkokaren.
Det uppstår rök eller lukt första gången du sätter igång apparaten.	Vissa delar har behandlats med förseglings-/smörjmedel som förångas första gången strykjärnet värms upp.	Detta är normalt och upphör efter några gångers användning av strykjärnet. Om apparaten fortfarande ryker eller luktar efter att du har stängt av den ska du kontakta Brauns auktoriserade kundtjänst.
Det hörs ett oregelbundet oljud från apparaten samtidigt som den vibrerar.	Vatten pumpas in i vattenkokaren.	Detta är normalt och behöver inte åtgärdas.
Apparaten ger ifrån sig ett kontinuerligt oljud samtidigt som den vibrerar.	Systemfel.	Koppla ur apparaten från elnätet och kontakta Brauns auktoriserade kundtjänst.
Rengöringsventilen är svår att skruva loss.	Kalkavlagringar gör det svårt att öppna rengöringsventilen.	Vrid kraftigt på locket. För att undvika problemet ska du skölja ur systemet lite oftare.
När vattenbehållaren har fyllts på återställs inte lampan  .	Vattenflottören fungerar inte korrekt. Vattenbehållaren är inte placerad på korrekt sätt.	Töm vattenbehållaren, skölj ur den och fyll på nytt vatten. Placera vattenbehållaren på korrekt sätt.
Alla lysdioder blinkar.	Systemfel.	Dra ur kontakten, sätt in den igen och tryck ner På/Av-knappen. Om problemet kvarstår ska du stänga av apparaten omedelbart och kontakta Brauns auktoriserade kundtjänst.
Ikonen för ånga är tänd hela tiden, men det kommer inte någon ånga från stryksulan.	Flottören i vattenbehållaren har fastnat, eller så är vattenbehållaren inte placerad på korrekt sätt.	<ul style="list-style-type: none"> Stäng av apparaten och dra ur kontakten. Ta loss och töm vattenbehållaren, skölj ur den och fyll på nytt vatten. Sätt tillbaka vattenbehållaren. Sätt på apparaten och vänta tills enheten är färdigt att användas. Tryck ner ångknappen och vänta tills det kommer ut ånga. Håll ångknappen nertryckt, låt ångan strömma ut i 10 sekunder och släpp sedan ångknappen.

Med förbehåll för ändringar utan föregående meddelande.

När produkten är förbrukad får den inte kastas tillsammans med hushållssoporna. Avfallshantering kan ombesörjas av Braun servicecenter eller på din lokala återvinningsstation.



Suomi

Ennen käyttöä

Lue nämä käyttöohjeet huolellisesti ennen laitteen käyttöönottoa.

Varoitus



- **Varoitus! Kuumia pintoja!** Sähköiset silytysasemat yhdistävät korkeat lämpötilat ja kuuman höyryn, mikä voi aiheuttaa palovammoja.
- Tätä laitetta voivat käyttää yli 8-vuotiaat lapset sekä henkilöt, joilla on heikentyneet fyysiset, motoriset tai henkiset kyvyt tai puutteelliset tiedot / puutteellinen kokemus, vain jos heille on neuvottu, kuinka laitetta käytetään turvallisesti ja he ymmärtävät laitteen käyttöön liittyvät vaarat.
- Lapset eivät saa leikkiä laitteella.
- Lapset eivät myöskään saa puhdistaa ja huoltaa laitetta ilman valvontaa.
- Laite ja sen virtajohto on pidettävä alle 8-vuotiaiden lasten ulottumattomissa käytön ja jäähtymisen aikana.
- Jos virransyöttöjohto vahingoittuu on valmistajan, sen huoltoedustajan tai vastaavasti pätevän henkilön vaihdettava se vaarojen välttämiseksi.
- Irrota asema pistorasiasta aina ennen sen täyttämistä vedellä.
- Laitetta on käytettävä ja pidettävä vakaalla pinnalla.
- Aseta silytysrauta silytystaukojen ajaksi pystyyn pystytelineeseen tai silytysrautatelineeseen. Varmista, että pystyteline on vakaalla pinnalla.
- Laitetta ei saa jättää valvomatta sen ollessa kytketty pistorasiaan.
- Älä avaa kuumavesisäiliötä silytyksen aikana.
- Käytön aikana paineistettuja aukkoja ei saa avata täyttöä, kalkin poistoa, huuhtelua tai tarkastusta varten.

- Laitetta ei saa käyttää, jos se putoaa, jos siinä näkyy vaurioita tai jos se vuotaa. Tarkista johdot säännöllisesti vaurioiden varalta.
- Tämä laite on tarkoitettu ainoastaan tavalliseen kotikäyttöön.
- Johtojen ei saa koskaan koskettaa kuumia esineitä, aluslevyä, vettä tai teräviä reunoja.
- Ennen kuin kytket johdon pistorasiaan, tarkista että jännite vastaa laitteen pohjaan merkittyä jännitettä ja että käytät maadoitettua pistoketta.
- Kun käytät jatkojohtoa, varmista että se on hyvässä kunnossa, siinä on maadoitettu pistoke ja että se vastaa laitteen virtaluokitusta (16A).
- Aluslevy ja silytysraudan teline voivat tulla niin kuumiksi, että niistä voi aiheutua palovammoja. Älä kosketa niitä.

Kuvaus

Höyrysilytysrauta

- 1 Näyttö
- 2 Virtapainike
- 3 Asetukset (eco, normal, turbo)
- 4 Kalkinpoistojärjestelmä
- 5 Silytysraudan teline
- 6 Vesisäiliö
- 7 Virtajohto
- 8 Läpinäkyvä kansi
- 9 Puhdistusventtiili
- 10 Lukitusjärjestelmä

Silytysrauta

- 11 Höyrypainike
- 12 Lämpötilan hallintavalo
- 13 Suihkepainike
- 14 Kaksinkertainen johto
- 15 Pystyteline



(A) Vesisäiliön täyttäminen

- Varmista, että laite on sammutettu ja järjestelmä on irrotettu pistorasiasta.
- Irrota vesisäiliö (6).
- Täytä vesisäiliö raanavedellä; varo, ettet ylitä „max“-merkkiä, mutta täytä vähintään „min“-merkkiin saakka, sillä muutoin laite ei ole valmis höyrysilitystä varten. Jos vesi on erittäin kovaa, suosittelemme käyttämään seosta 50 % raanavettä ja 50 % tislattua vettä.
- Älä koskaan käytä vain tislattua vettä. Älä lisää mitään lisäaineita (kuten tärkkinä). Älä käytä kuivaimesta tiivistynyttä vettä.
- Asenna vesisäiliö paikoilleen.
- Aseta laite vakaalle tasapinnalle.

Huom.

Jos käytät suodatuslaitteita, varmista että täyttöveden ph-arvo on neutraali.

Veden määrä -toiminto

- Kun vesi on vähissä, kuvake  alkaa vilkkua. Tällöin höyrysilitystä voidaan jatkaa noin 10-15 minuuttia.
- Kun kuvake  alkaa palaa tasaisesti, säiliö on täytettävä. Samalla lämpötilan hallintavalo (12) vilkkuu ja valitun asetuksen kuvake sammuu.
- Jos haluat jatkaa höyrysilitystä, täytä vesisäiliö (A).

(B) Aloita silittäminen

- Aseta silitysrauta telineeseen (5) tai pystytelineeseen (15), kytke laite pistorasiaan ja paina virtapainiketta (2).
- Valitse silittettäville kankaille parhaiten sopiva asetus (3).
- Silitysrauta alkaa lämpenemään, ja silitysraudan lämpötilan hallintavalo (12) vilkkuu.
- Asetuksen kuvake näytössä (1) alkaa vilkkua. Kun höyry on valmista, kuvake palaa tasaisesti.
- Kun lämpötila-asetus on saavutettu, lämpötilan hallintavalo (12) palaa tasaisesti.
- **Asetukset:** Toivottu asetus voidaan valita painamalla vastaavaa painiketta (eco, normal tai turbo). Voit vaihtaa asetuksesta toiseen painamalla painiketta (3).

CareStyle 7

eco

Tätä suositellaan herkimmille kankaille, kuten synteettisille, silkille ja sekoitekankaille, jotka vaativat vähemmän höyryä. Tämä asetus kuluttaa vähemmän virtaa.

normal

Tätä suositellaan villalle, polyesterille ja puuvillalle/pellavalle.

Huom. Normaali asetus  valitaan automaattisesti, kun laite käynnistetään ensimmäistä kertaa. Toisesta käynnistyksestä alkaen se valitsee viimeksi käytetyn asetuksen.

CareStyle 7 Pro

eco

Tätä suositellaan herkimmille kankaille, kuten synteettisille, silkille ja sekoitekankaille. Tämä asetus kuluttaa vähemmän virtaa.

normal

Tätä suositellaan villalle, polyesterille ja puuvillalle.

turbo

Tätä suositellaan enemmän höyryä vaativille kankaille, kuten paksulle puuvillalle/pellavalle ja farkkukankaalle.

Huom. Turbotilan korkeamman lämpötilan takia silitysrauta ei saa jättää kankaan päälle ilman valvontaa, jotta vältetään vahingoilta.

Huom. Kun laite kytketään päälle, se käynnistyy aina normaalissa höyrytilassa, riippumatta viimeksi käytetystä asetuksesta.

- **Höyrysilityksessä** paina kahvan alla olevaa höyrypainiketta (11). Höyry alkaa virrata aluslevyn aukoista.
- **Kaksoisliipaisin:** Paina höyrypainiketta (11) tai suihkepainiketta (13) nopeasti kahdesti 1 sekunnin kuluessa. Höyryä virtaa jatkuvasti muutaman sekunnin ajan. Paina höyrypainiketta (11) tai suihkepainiketta (13) uudelleen lopettaaksesi toiminnon.
- **Kuivasilityksessä** silitä painamatta höyrypainiketta (11). Huomaa, että 10 minuuttia kuivasilityksen jälkeen silitysrauta siirtyy auto-off-tilaan.
- **Höyrysilitys pystysuunnassa:** Silitysraudalla voidaan silittää myös riippuvia vaatteita (B).
- **3D-aluslevy:** 3D-aluslevyn ainutlaatuinen pyöreä muoto takaa parhaat liikutulokset vaikeissa paikoissa (kuten napit, taskut jne.).

(C) Suihke

- Paina suihkepainike (13) kokonaan alas.
- Höyryä virtaa vain silitysraudan kärjestä.
- Voit pysäyttää tämän toiminnon vapauttamalla painikkeen (13).
- Jos painiketta ei paineta pohjaan, höyryä voi virrata myös aluslevyn takaosan aukoista.

(D) Silitysraudan auto-off-tila

- Kun silitysrauta on auto-off-tilassa, kuvake ☺ vilkkuu ja lämpötilan hallintavalo (12) on sammuksissa. Silitysrauta sammuu säästääkseen virtaa.
- Tila aktivoituu, jos höyryä ei ole käytetty 10 minuuttiin.
- Silitysrauta käynnistetään uudelleen painamalla virtapainiketta (2). Ennen kuin jatkat silitystä, odota että lämpötilan hallintavalo (12) palaa tasaisesti.

Silittämisen jälkeen

- Sammuta laite painamalla virtapainiketta (2).
- Irrota laite pistorasiasta ja anna sen jäähtyä ennen sen siirtämistä säilytykseen.
- Tyhjennä vesisäiliö.
- Lukitse silitysrauta.

(E) Lukitusjärjestelmä

Lukitusjärjestelmä auttaa varastoimaan höyryraseman ja silitysraudan turvallisesti ja helposti. Älä nosta tai kannu laitetta lukitun silitysraudan kahvasta.

- Aseta aluslevy rautamaton uraan.
- Paina silitysraudan kärkeä alaspäin, kunnes kuulet napsahduksen ja silitysrauta lukittuu paikoilleen automaattisesti.
- Silitysrauta vapautetaan vetämällä lukitusjärjestelmää eteenpäin. Silitysrauta vapautuu.

(F) Kalkinpoisto

Jotta suorituskyky pysyisi optimaalisena, järjestelmästä on poistettava kalkki 15 vesilitran kulutuksen jälkeen (noin 8 täyttä säiliöllistä).

Kuvake ☹ vilkkuu.

- Sammuta ensin laite ja irrota se pistorasiasta.
- Vapauta silitysrauta ja irrota se telineestä. Odota, kunnes laite on jäähtynyt (vähintään 2,5 tuntia).
- Irrota ja tyhjennä vesisäiliö.
- Poista läpinäkyvä kansi (8) ja ruuvaa puhdistusventtiili (9) irti.
- Tyhjennä lämmitin.
- Kaada sisään 500 ml raanavettä. Älä käytä kemikaaleja, lisäaineita tai kalkinpoistoaainetta.
- Ruuvaa puhdistusventtiili (9) paikoilleen sulkeaksesi lämmittimen.
- Ravista perusyksikköä huuhdellaksesi sen ja tyhjennä lämmitin.
- Toista tämä vielä kerran.
- Kun olet suorittanut kalkinpoiston, kytke laite pistorasiaan ja käynnistä (2) ja paina järjestelmän kalkinpoistopainiketta (4) 2 sekuntia nollataksesi sen.

Jos laite sammutetaan poistamatta kalkkia, kuvake ☹ alkaa vilkkuu uudelleen, kun se kytketään päälle seuraavan kerran.

Huomautus: Koska asennettua pysyvää kalkinpoistajaa käytettäessä veden laadussa on eroja, suosittelemme poistamaan järjestelmästä kalkin aina 4 täyttökerran välein. Huomaa, että tällöin kalkinpoistokuvake ei ala vilkkumaan automaattisesti.

(G) Puhdistus ja huolto

- Varmista aina ennen puhdistusta, että laite on sammutettu, irrotettu pistorasiasta ja saanut jäähtyä täysin.
- Pyyhi aluslevy puhtaaksi kostealla tai kuivalla liinalla.
- Älä koskaan käytä hankaussientä, etikkaa tai muita kemikaaleja.
- Puhdista kahvan pehmeä materiaali kostealla liinalla.

Vianetsintäopas

ONGELMA	SYY	RATKAISU
Laitte ei kytkeydy päälle.	Laitetta ei ole kytketty pistorasiaan.	Varmista, että laite on kytketty asianmukaisesti, ja paina virtapainiketta.
Höyryä virtaa perusyksikön alapuolelta.	Maksimipaineen turvajärjestelmä on avautunut.	Sammuta laite välittömästi ja ota yhteys valtuutettuun Braun-asiakaspalveluun.
Aluslevyn aukoista tihkuu vesipisaroita.	Letkuihin on tiivistynyt vettä, koska höyryä käytetään ensimmäistä kertaa tai höyryä ei ole käytetty hetkeen.	Paina höyrypainiketta useaan kertaan silitysraudan ollessa poissa silitysraudan päältä. Tämä poistaa kylmän veden höyrypiiristä.
Aluslevyistä vuotaa ruskeaa nestettä.	Vesisäiliöön on kaadettu kemiallista vedenpehennysainetta tai muita lisäaineita.	Älä koskaan lisää lisäaineita vesisäiliöön. Puhdista aluslevy kostealla liinalla ja huuhtelee lämmitin.
Kun laite kytketään päälle ensimmäistä kertaa, siitä tulee savua tai hajua.	Jotkut osat on käsitelty tiivistys/voitelaineella, joka höyrystyy silitysraudan lämmitessä ensimmäistä kertaa.	Tämä on normaalia ja lakkaa, kun silitysrauta on käytetty muutaman kerran. Jos savua/hajua tulee vielä laitteen sammuttamisen jälkeenkin, ota yhteys valtuutettuun Braun-asiakaspalveluun.
Laitteesta kuuluu katkonaista ääntä, joka vaikuttaa värinältä.	Vettä pumpataan lämmittimeen.	Tämä on normaalia, eikä siihen tarvitse reagoida.
Laitteesta kuuluu jatkuvaa ääntä, joka vaikuttaa värinältä.	Järjestelmävirhe.	Irrota laite pistorasiasta ja ota yhteys valtuutettuun Braun-asiakaspalveluun.
Puhdistusventtiili on vaikea ruuvata irti.	Kalkki on tehnyt puhdistusventtiilin avaamisesta vaikeaa.	Kierrä korkkia voimalla. Jotta näin ei pääsisi tapahtumaan, huuhtelee järjestelmä säännöllisesti.
Kun laite täytetään vedellä, valo  ei sammu.	Uimuri ei toimi asianmukaisesti.	Tyhjennä vesisäiliö, huuhtelee se ja täytä se uudelleen.
	Vesisäiliö ei ole kunnolla paikoillaan.	Aseta vesisäiliö kunnolla paikoilleen.
Kaikki merkkivalot vilkkuvat.	Järjestelmävirhe.	Irrota laite pistorasiasta, kytke se takaisin ja paina virtapainiketta. Jos ongelma ei ratkea, sammuta laite välittömästi, irrota se pistorasiasta ja ota yhteys valtuutettuun Braun-asiakaspalveluun.
Höyrykuvake palaa jatkuvasti, mutta aluslevystä ei tule höyryä.	Vesisäiliön uimuri on takertunut tai vesisäiliö ei ole kunnolla paikoillaan.	<ul style="list-style-type: none"> Sammuta laite ja irrota se pistorasiasta. Irrota ja tyhjennä vesisäiliö, huuhtelee se ja täytä se uudelleen. Asenna vesisäiliö paikoilleen. Käynnistä laite ja odota, kunnes se on valmis käytettäväksi. Paina höyrypainiketta ja odota, kunnes höyry alkaa virrata. Paina höyrypainiketta 10 sekuntia höyryn virratessa ja vapauta sitten höyrypainike.

Voi muuttua ilman erillistä ilmoitusta.

Älä hävitä tuotetta kotitalousjätteiden kanssa sen käyttöään lopussa. Hävittäminen tapahtuu Braun-huollossa tai sopivassa keräyspisteessä.



Polski

Przed użyciem

Przed użyciem urządzenia należy dokładnie i w całości przeczytać instrukcję obsługi.

Uwaga



- **Ostrożnie! Gorące powierzchnie!** W elektrycznych stacjach do prasowania występują wysokie temperatury i gorąca para, które mogą powodować oparzenia.
- Z urządzenia tego mogą korzystać dzieci, które ukończyły 8 lat życia oraz osoby o zredukowanych zdolnościach fizycznych, sensorycznych lub umysłowych oraz/lub osoby charakteryzujące się brakiem odpowiedniego doświadczenia lub wiedzy pod warunkiem, że osoby takie będą działać pod nadzorem lub uzyskają stosowny instruktaż w zakresie posługiwania się tym urządzeniem w sposób bezpieczny i zrozumieją związane z tym zagrożenia.
- Nie wolno pozwolić, aby dzieci bawiły się tym urządzeniem.
- Czyszczenie oraz należąca do użytkownika czynności konserwacyjne nie mogą być wykonywane przez dzieci bez nadzoru osób dorosłych.
- Podczas korzystania z urządzenia oraz kiedy urządzenie stygnie należy trzymać je poza zasięgiem dzieci w wieku poniżej 8 lat.
- W przypadku, gdy kabel zasilający jest uszkodzony, wówczas w celu uniknięcia zagrożeń dla użytkownika, kabel ten musi zostać wymieniony przez producenta, autoryzowany serwis naprawczy producenta lub przez osobę o podobnych kwalifikacjach fachowych.
- Przed napełnieniem stacji wodą należy odłączyć ją od zasilania.

- Urządzenia należy używać na stabilnej powierzchni i odkładać w miejscu, z którego nie będzie mogło spaść.
- Podczas przerwy w prasowaniu należy postawić żelazko prosto na tylnej podstawie lub na stojaku żelazka. Należy sprawdzić, czy żelazko oparte na tylnej podstawie stoi na stabilnej powierzchni.
- Urządzenia nie wolno zostawiać bez nadzoru, gdy jest podłączone do sieci elektrycznej.
- Během žehlení neotvírejte parní generátor.
- Uwaga: Nie wolno otwierać eksploatowanych elementów pod ciśnieniem w celu ich uzupełnienia, odkamienienia, wymycia lub kontroli.
- Urządzenia nie należy używać, jeżeli upadło, jeśli widać wyraźne oznaki uszkodzenia lub jeżeli przecieka. Należy regularnie sprawdzać przewody pod kątem uszkodzeń.
- Urządzenie jest przeznaczone wyłącznie do użytku w gospodarstwie domowym i do obróbki normalnych dla gospodarstw domowych ilości produktów.
- Przewody nie mogą mieć kontaktu z gorącymi przedmiotami, stopą, wodą ani ostrymi krawędziami.
- Przed podłączeniem do gniazda sprawdź, czy napięcie jest zgodne z wartością podaną na spodzie urządzenia, a używane gniazdo jest uziemione.
- W przypadku korzystania z przedłużacza sprawdź, czy jest w dobrym stanie, ma wtyczkę z bolcem uziemiającym i jest zgodny z wartością znamionową źródła zasilania dla urządzenia (16 A).
- Stopa i metalowa podstawka mogą rozgrzać się do bardzo wysokiej temperatury i spowodować oparzenia. Nie wolno ich dotykać.

Opis urządzenia

Żelazko z generatorem pary

- 1 Wyświetlacz
- 2 Przycisk On/Off (wł./wył.)
- 3 Ustawienia (eco, normal, turbo)
- 4 System usuwania kamienia
- 5 Stojak żelazka
- 6 Zbiornik wody
- 7 Przewód zasilający
- 8 Pokrywa przezroczysta
- 9 Zawór systemu oczyszczania
- 10 System blokady

Żelazko

- 11 Przycisk pary
- 12 Kontrolka temperatury
- 13 Przycisk precyzyjnego uderzenia pary
- 14 Podwójny przewód
- 15 Tylna podstawa



(A) Napełnianie zbiornika wody

- Upewnić się, że urządzenie jest wyłączone, a system jest odłączony od gniazdka.
- Wyjąć zbiornik wody (6).
- Napełnić zbiornik wodą z kranu, uważając, aby nie przekroczyć poziomu „max”, ale wodę należy nalać przynajmniej do znaku „min”, w przeciwnym wypadku urządzenie nie jest gotowe do prasowania parowego. Jeśli woda z kranu jest bardzo twarda, zalecamy zastosowanie mieszaniny złożonej w 50% z wody z kranu i w 50% z wody destylowanej.
- Nie wolno używać samej wody destylowanej. Do wody nie należy dodawać żadnych dodatków (na przykład krochmalu). Nie należy używać wody kondensacyjnej z suszarki.
- Włożyć zbiornik wody.
- Ustawić urządzenie na stabilnej i równej powierzchni.

Uwaga!

W przypadku korzystania z urządzeń filtrujących należy koniecznie upewnić się, że uzyskiwana woda ma neutralne pH.

Funkcja rezerwy wody

- Gdy poziom wody zbliży się do niskiego, ikona  zaczyna migać. W tym momencie można kontynuować prasowanie parowe przez około 10–15 minut.
- Gdy ikona  zostanie na stałe włączona, konieczne będzie napełnienie zbiornika. Jednocześnie miga kontrolka temperatury (12) miga, a ikona wybranego ustawienia gaśnie.
- Aby kontynuować prasowanie parowe, napełnić zbiornik wody (A).

(B) Rozpoczęcie prasowania

- Umieścić żelazko na stojaku żelazka (5) lub na jego podstawie (15), podłączyć urządzenie i nacisnąć przycisk On/Off (wł./wył.) (2).
- Wybrać ustawienie (3) najbardziej odpowiednie dla typu prasowanej odzieży.
- Żelazko zacznie się nagrzewać, a kontrolka temperatury (12) na żelazku będzie migać.
- Ikona odpowiedniego ustawienia na wyświetlaczu (1) zacznie migać. Gdy będzie można użyć pary, ikona zostanie na stałe włączona.
- Po osiągnięciu zadanej temperatury kontrolka temperatury (12) pozostanie na stałe włączona.
- **Ustawienia:** Odpowiednie ustawienia można wybrać, naciskając przycisk (eco, normal lub turbo). Aby zmienić ustawienie na inne, należy nacisnąć odpowiedni przycisk (3).

CareStyle 7

eco

Zalecane dla większości delikatnej odzieży z włókien syntetycznych, jedwabiu i tkanin mieszanych, do których wymagana jest mniejsza ilość pary. Przy tym ustawieniu zużycie energii jest mniejsze.

normal

Zalecane dla odzieży wykonanej z wełny, poliestru i bawełny/lnu.

Uwaga! Ustawienie normal  jest automatycznie wybierane przy pierwszym włączeniu; od 2. włączenia wybierane jest ostatnie używane ustawienie.

CareStyle 7 Pro

eco

Zalecane dla większości delikatnej odzieży z włókien syntetycznych, jedwabiu i tkanin mieszanych. Przy tym ustawieniu zużycie energii jest mniejsze.

normal

Zalecane dla odzieży wykonanej z wełny, poliestru i bawełny.

turbo

Zalecane dla odzieży wymagającej większego uderzenia pary, na przykład grubych ubrań z bawełny/lnu i jeansów.

Uwaga! Z powodu wyższej temperatury w trybie turbo nie należy pozostawiać żelazka na odzieży bez nadzoru, aby uniknąć jej uszkodzenia.

Uwaga! Po włączeniu urządzenie zostanie zawsze ustawione na tryb pary normal, niezależnie od ostatniego wybranego ustawienia.

- **Aby zacząć prasowanie parowe**, należy nacisnąć przycisk pary (11) znajdujący się pod uchwytem żelazka. Para wyjdzie ze wszystkich otworów w stopie żelazka.
- **Podwójne uderzenie pary:** Nacisnąć przycisk pary (11) lub przycisk precyzyjnego uderzenia pary (13) dwukrotnie w przeciągu 1 sekundy. Przez kilka sekund żelazko będzie ciągle emitować parę. Nacisnąć przycisk pary (11) lub przycisk precyzyjnego uderzenia pary (13) ponownie, aby zatrzymać działanie funkcji.
- **Aby prasować na sucho**, należy rozpocząć prasowanie, nie naciskając przycisku pary (11). Należy pamiętać, że po 10 minutach prasowania na sucho żelazko przełączy się w tryb automatycznego wyłączenia.
- **Pionowe uderzenie pary:** Żelazko można również stosować do prasowania parowego ubrań wiszących na wieszakach (B).
- **Stopa 3D:** Unikalny zaokrąglony kształt stopy 3D zapewnia najlepsze rezultaty przy przesuwaniu żelazka po trudnych do prasowania elementach (guziki, kieszenie itp).

(C) Precyzyjne uderzenie pary

- Całkowicie wcisnąć przycisk precyzyjnego uderzenia pary (13).
- Para będzie generowana jedynie w obszarze czubka żelazka.
- Aby zatrzymać tę funkcję, zwolnić przycisk (13).
- Jeśli przycisk nie zostanie wciśnięty do końca, część pary może uchodzić także przez otwory znajdujące się w tylnej części stopy żelazka.

(D) Automatyczne wyłączenie żelazka

- Gdy żelazko działa w trybie automatycznego wyłączenia, ikona  miga, a kontrolka temperatury (12) jest wyłączona. Żelazko wyłączy się, aby zmniejszyć zużycie energii.
- Tryb ten jest włączany, jeżeli po 10 minutach nie nastąpi emisja pary.
- Aby ponownie włączyć żelazko, należy nacisnąć przycisk On/Off (wł./wył.) (2). Przed ponownym rozpoczęciem prasowania należy poczekać, aż kontrolka temperatury (12) włączy się na stałe.

Po prasowaniu

- Nacisnąć przycisk On/Off (wł./wył.) (2), aby wyłączyć urządzenie.
- Odłączyć urządzenie od prądu i zostawić do ostygnięcia przed schowaniem na miejsce.
- Opróżnić zbiornik wody.
- Zablokować żelazko.

(E) System blokady

System blokady pozwala na łatwe i bezpieczne przechowywanie stacji parowej i żelazka. Nie wolno podnosić ani przenosić urządzenia, trzymając je za uchwyt zablokowanego żelazka.

- Należy umieścić stopę żelazka we wgłębieniu na podkładce żelazka.
- Należy docisnąć czubek żelazka, aż usłyszymy „kliknięcie” — żelazko zostanie automatycznie zablokowane.
- Aby odblokować żelazko, należy przesunąć system blokady do przodu. System blokady żelazka zostanie zwolniony.

(F) Usuwanie kamienia

Aby zachować optymalną wydajność żelazka, system należy odkamienić po każdorazowym zużyciu 15 litrów wody (około 8 kompletnych napełnień zbiornika).

Ikona  będzie migać.

- Najpierw wyłączyć urządzenie i odłączyć je od gniazdka.
- Odblokować żelazko i wyjąć je ze stojaka. Poczekać, aż urządzenie całkowicie ostygnie (minimum 2,5 godziny).
- Wyjąć i opróżnić zbiornik wody.
- Zdjąć przezroczystą pokrywę (8) i odkręcić zawór systemu oczyszczania (9).
- Opróżnić bojler.
- Napełnić zbiornik 500 ml wody z kranu. Nie stosować żadnych środków chemicznych, dodatków i odkamieniaczy.
- Przykręcić zawór systemu oczyszczania (9), aby zamknąć bojler.
- Wstrząsnąć podstawą, aby ją przepłukać, a następnie opróżnić bojler.
- Powtórzyć tę procedurę jeszcze raz.
- Po zakończeniu procedury odkamieniania należy podłączyć do gniazdka oraz włączyć stację parową (2) i nacisnąć przycisk oczyszczenia systemu usuwania kamienia (4), przytrzymując go przez 2 sekundy, aby zresetować tę funkcję.

Jeśli urządzenie zostanie wyłączone bez usunięcia kamienia, ikona  zacznie migać ponownie przy następnym włączeniu.

Uwaga! Z powodu różnego składu wody w przypadku korzystania ze stałego odkamieniacza domowego zalecane jest odkamienianie systemu co 4 całkowite napełnienia. Należy pamiętać, że w takim przypadku ikona odkamieniania nie zacznie automatycznie migać.

G) Czyszczenie i konserwacja

- Przed przystąpieniem do czyszczenia należy zawsze upewnić się, że urządzenie jest wyłączone, odłączone od prądu i całkowicie ostygło.
- Należy przetrzeć stopę żelazka wilgotną lub suchą szmatką.
- Nigdy nie należy używać czyścików, octu ani innych środków chemicznych.
- Do oczyszczenia miękkiego materiału na uchwycie należy użyć wilgotnej szmatki.

Rozwiązywanie problemów

PROBLEM	PRZYCZYNA	ŚRODEK ZARADCZY
Urządzenie się nie włącza.	Urządzenie nie jest podłączone do gniazdka sieciowego.	Upewnić się, że urządzenie jest podłączone prawidłowo i nacisnąć przycisk On/Off (wł./wył).
Para uchodzi ze spodniej części podstawy.	Otwarty został system bezpieczeństwa ciśnienia maksymalnego.	Wyłączyć urządzenie i natychmiast skontaktować się z autoryzowanym centrum Obsługi Klienta marki Braun.
Z otworów na spodzie stopy żelazka kapie niewielka ilość wody.	Woda nagromadzona wewnątrz przewodów skrapla się, ponieważ system pary jest używany po raz pierwszy lub ponieważ żelazko nie było używane przez pewien czas.	Nacisnąć kilkakrotnie przycisk pary, trzymając żelazko z dala od deski do prasowania. Spowoduje to usunięcie zimnej wody z obiegu pary.
Ze stopy żelazka cieknie płyn zabarwiony na brązowo.	Do bojlera zbiornika wody wlane zostały chemiczne środki zmiękczające wodę lub dodatki do wody.	Do zbiornika wody nie wolno wlewać takich produktów. Oczyszczyć stopę żelazka wilgotną ściereczką i przetrzeć bojler.
Gdy urządzenie zostanie włączone po raz pierwszy, można zauważyć dym lub zapach.	Niektóre części żelazka zostały pokryte uszczelniaczem/smarem, który paruje, gdy żelazko nagrzewa się po raz pierwszy.	Jest to normalne zjawisko, które zaniknie po kilku użyciach żelazka. Jeśli po wyłączeniu urządzenia nadal występuje dym/zapach, należy skontaktować się z autoryzowanym centrum Obsługi Klienta marki Braun.
Urządzenie emituje nieciągły hałas związany z drganiami.	Do bojlera pompowana jest woda.	Jest to zjawisko normalne, które nie wymaga żadnego działania.
Urządzenie emituje ciągły hałas związany z drganiami.	Błąd systemu.	Należy odłączyć urządzenie od zasilania i skontaktować się z autoryzowanym centrum Obsługi Klienta marki Braun.
Napotkano problemy z odkręceniem zaworu systemu oczyszczania.	Kamień sprawił, że trudno jest otworzyć zawór systemu oczyszczania.	Należy odkręcić zakrętkę na siłę. Aby uniknąć tego problemu, należy często przepłukiwać system.
Po napełnieniu zbiornika wody lampka  nie włącza się ponownie.	Pływak poziomu wody nie działa prawidłowo.	Opróżnić zbiornik wody, opłukać go i napełnić.
	Zbiornik wody jest ustawiony nieprawidłowo.	Ustawić prawidłowo zbiornik wody.
Wszystkie diody LED migają.	Błąd systemu.	Odłączyć urządzenie od gniazdka, podłączyć je ponownie i nacisnąć przycisk On/Off (wł./wył). Jeśli problem nadal występuje, należy wyłączyć urządzenie, odłączyć je od gniazdka i skontaktować się z autoryzowanym centrum Obsługi Klienta marki Braun.
Ikona pary jest na stałe włączona, ale nie następuje emisja pary ze stopy.	Pływak poziomu wody w zbiorniku jest zablokowany lub zbiornik wody nie jest prawidłowo włożony.	<ul style="list-style-type: none"> Wyłączyć urządzenie i odłączyć je od gniazdka. Wyjąć i opróżnić zbiornik wody, opłukać go i napełnić. Włożyć zbiornik wody. Włączyć urządzenie i poczekać aż będzie gotowe do użycia. Nacisnąć przycisk pary i poczekać na generowanie pary. Trzymać przycisk pary wciśnięty przez 10 sekund emisji pary, a następnie zwolnić przycisk pary.

Zastrzega się prawo do dokonywania zmian bez wcześniejszego powiadomienia.

Zużytego sprzętu nie można wyrzucać łącznie z odpadami gospodarczymi. Zużyty produkt należy zostawić w jednym z punktów zbiórki zużytego sprzętu elektrycznego i elektronicznego



Český

Před použitím

Než začnete přístroj používat, pečlivě si přečtěte celý tento návod.

Pozor

-  Pozor: Horké povrchy! Elektrické žehlicí stanice kombinují vysoké teploty a horkou páru, což by mohlo vést k popáleninám.
- Tento spotřebič mohou používat děti od 8 let věku a osoby se sníženou fyzickou, smyslovou nebo duševní schopností nebo nedostatkem zkušeností a znalostí, mají-li nad sebou dozor nebo se jim dostalo poučení o používání spotřebiče bezpečným způsobem a porozuměly nebezpečím, která se mohou vyskytnout.
- S přístrojem si děti nesmějí hrát.
- Čištění a uživatelskou údržbu by děti neměly provádět bez dozoru.
- Během provozu a chladnutí zařízení a jeho přívodní kabel musí být mimo dosah dětí do 8 let věku.
- Je-li přívodní šňůra poškozená, musí ji vyměnit výrobce, jeho servisní zástupce nebo podobně kvalifikované osoby, aby se předešlo nebezpečí.
- Před naplňováním vodou stanici vždy vypojte ze zásuvky.
- Zařízení se musí používat a ukládat na stabilním povrchu.
- Zařízení se musí používat a ukládat na stabilním povrchu.
- Když je zařízení zapojeno do rozvodné sítě, nesmí být ponecháno bez dozoru.
- Nie należy otwierać bojlera żelazka podczas prasowania.
- Během používání se nesmějí otevírat plnicí, odvápnovací, vyplachovací nebo inspekční otvory nacházející pod tlakem.

- Pokud zařízení spadne, jsou na něm viditelné stopy poškození nebo v případě netěsnosti nesmí být používáno. Pravidelně kontrolujte případná poškození kabelu.
- Tento přístroj je konstruován pouze pro používání v domácnosti a pro zpracovávání množství normálních v domácnosti.
- Kabely nikdy nesmějí přijít do kontaktu s horkými předměty, žehlicí plochou, vodou a ostrými hranami.
- Před zapojením do zásuvky zkontrolujte, zda napětí odpovídá napětí natištěnému na spodní straně přístroje a zda používáte uzemněnou zásuvku.
- Používáte-li prodlužovací kabel, prohlédněte jej, zda je v dobrém stavu, má zástrčku s uzemněním a odpovídá stanovenému výkonu přístroje (16A).
- Žehlicí plocha a odkládací plocha na žehličku mohou dosahovat velmi vysokých teplot, které mohou způsobit popáleniny. Nedotýkejte se jich.

Popis

Žehlička s parním generátorem

- 1 Displej
- 2 Tlačítko On/Off
- 3 Nastavení (eco, normal, turbo)
- 4 Systém odvápnění
- 5 Odkládací plocha na žehličku
- 6 Nádržka na vodu
- 7 Napájecí kabel
- 8 Průhledný kryt
- 9 Čisticí ventil
- 10 Zamykací systém

Žehlička

- 11 Tlačítko páry
- 12 Kontrolka LED teploty
- 13 Tlačítko přesného výtrysku páry
- 14 Dvojitý napájecí kabel
- 15 Patka žehličky



(A) Plnění nádržky na vodu

- Ujistěte se, že je přístroj vypnutý a systém vytažený ze zásuvky.
- Vyjměte nádržku na vodu (6).
- Naplňte nádržku vodou z kohoutku a dbejte přitom na to, abyste nepřekročili hladinu vyznačenou jako „max“. Nádržka však musí být naplněná alespoň do úrovně „min“, jinak nebude žehlení s párou možné. Pokud je u vás voda extrémně tvrdá, doporučujeme použít směs 50 % vody z kohoutku a 50 % destilované vody.
- Nepoužívejte pouze destilovanou vodu. Nepřidávejte aditiva (např. škrob). Nepoužívejte kondenzovanou vodu ze sušičky.
- Vložte nádržku na vodu.
- Položte přístroj na stabilní, rovný povrch.

Poznámka:

Nepoužíváte-li filtrační zařízení, ujistěte se, že má voda neutrální pH.

Funkce vodní rezervy

- Když je hladina vody nízká, ikona  začne blikat. V tomto stádiu je možné pokračovat v žehlení s párou přibližně 10-15 minut.
- Jakmile ikona  začne svítit nepřetržitě, je nutné doplnit nádržku. Současně kontrolka LED teploty (12) bliká a ikona vztahující se ke zvolenému nastavení zhasne.
- Chcete-li pokračovat v žehlení s párou, doplňte nádržku na vodu (A).

(B) Zahájení žehlení

- Postavte žehličku na patku žehličky (5) nebo na odkládací plochu (15), zapojte přístroj do zásuvky a stiskněte spínač On/Off (zapnout/vypnout) (2).
- Vyberte nastavení (3) nejvhodnější pro žehlené oděvy.
- Žehlička se začne zahřívat a kontrolka LED teploty (12) na žehličce bude blikat.
- Ikona příslušná pro nastavení na displeji (1) začne blikat. Až bude pára připravená, začne ikona svítit nepřetržitě.
- Po dosažení nastavení teploty zůstane kontrolka LED (12) teploty rozsvícená.
- **Nastavení:** Požadované nastavení lze zvolit stisknutím příslušného tlačítka (eco, normal nebo turbo). Pro přepnutí z jednoho nastavení na jiné stiskněte určené tlačítko (3).

CareStyle 7

eco

Doporučuje se pro nejjemnější oděvy jako syntetika, hedvábí a smíšené tkaniny, pro které potřebujete méně páry. Toto nastavení umožňuje menší spotřebu energie.

normal

Doporučuje se pro oděvy jako vlna, polyester a bavlna/len.

Poznámka: Normální nastavení  se automaticky vybere, když se přístroj zapne poprvé, od 2. zapnutí se nastavuje na poslední zvolené nastavení.

CareStyle 7 Pro

eco

Doporučuje se pro nejjemnější oděvy jako syntetika, hedvábí a smíšené tkaniny. Toto nastavení umožňuje menší spotřebu energie.

normal

Doporučuje se pro oděvy jako vlna, polyester a bavlna.

turbo

Doporučuje se pro oděvy, které potřebují výkonnější páru, jako silná bavlna/len a džíny.

Poznámka: Kvůli vyšší teplotě v režimu turbo nenechávejte žehličku na oděvech bez dohledu, aby se zabránilo poškození.

Poznámka: Když se přístroj zapne, nastaví se na normální režim páry nezávisle na posledním zvoleném nastavení.

- **Pro žehlení s párou** stiskněte tlačítko páry (11) pod rukojeť žehličky. Z děr na žehlicí ploše začne vycházet pára.
- **Dvojitá spoušť:** Stiskněte tlačítko páry (11) nebo tlačítko pro přesný výtrysk páry (13) dvakrát v rychlém sledu během 1 sekundy. Několik sekund bude nepřetržitě vycházet pára. Stiskněte tlačítko páry (11) nebo tlačítko pro přesný výtrysk páry (13) znovu pro vypnutí funkce.
- **Pro suché žehlení** bez stisknutí tlačítka páry (11). Pamatujte na to, že po 10 minutách suchého žehlení se žehlička přepne do režimu automatického vypnutí.
- **Vertikální pára:** Žehličku lze také použít k napařování visících oděvů (B).
- **3D žehlicí plocha:** Unikátní kulatý tvar 3D žehlicí plochy zajišťuje nejlepší kluzné výsledky u těžko přístupných míst (např. knoflíků, kapes atd.)

(C) Precision Shot („přesný výtrysk páry“)

- Stiskněte tlačítko pro přesný výtrysk páry (13) úplně dolů.
- Pára bude vycházet pouze z přední části žehlicí plochy.
- Abyste funkci ukončili, uvolněte tlačítko (13).
- Pokud ho nestisknete až dolů, může pára vycházet i ze zadních otvorů pro páru na žehlicí ploše.

(D) Automatické vypnutí žehličky

- Je-li žehlička v režimu automatického vypnutí, ikona ☺ bliká a kontrolka LED teploty (12) je zhasnutá. Žehlička se vypne kvůli snížení spotřeby energie.
- Aktivuje se, nebyl-li po 10 minutách proveden výstup páry.
- Žehličku znovu zapnete stisknutím tlačítka On/Off (Zapnout/Vypnout) (2). Než znovu začnete žehlit, vyčkejte, dokud nebude kontrolka LED teploty (12) svítit trvale.

Po žehlení

- Stiskněte tlačítko On/Off (Zapnout/Vypnout) (2) a přístroj vypněte.
- Vytáhněte přístroj ze zásuvky a před uložením jej nechte vychladnout.
- Vyprázdňete nádržku na vodu.
- Zamkněte žehličku.

(E) Zamykací systém

Zamykací systém lze použít za účelem bezpečného a snadného skladování parní stanice i žehličky. Přístroj nezvedejte ani nenoste za rukojeť zamčené žehličky.

- Položte žehlicí plochu do vybrání na podložce žehličky.
- Zatlačte na špičku žehličky, dokud neuslyšíte zaklapnutí. Žehlička se automaticky uzamkne.
- Pro odemknutí žehličky posuňte zamykací systém dopředu. Žehlička se uvolní.

(F) Odvápňení

Za účelem zajištění optimálního výkonu musí být systém odvápňen po spotřebě každých 15 litrů vody (odpovídá zhruba 8 úplným naplněním).

Ikona ☺ bliká.

- Nejprve vypněte a odpojte přístroj.
- Odemkněte žehličku a sejměte ji z odkládací plochy na žehličku. Vyčkejte, dokud přístroj nevychladne (minimálně 2,5 hodiny).
- Vyjměte a vyprázdňete nádržku na vodu.
- Odstraňte průhledný kryt (8) a odšroubujte čisticí ventil (9).
- Vyprázdňete ohřívač vody.
- Vlijte 500 ml vody z kohoutku. Nepoužívejte chemikálie, přísady nebo odstraňovač vápna.
- Zašroubujte čisticí ventil (9) a uzavřete tak ohřívač vody.
- Zatřepete základní jednotkou, aby se vypláchla, a poté ohřívač vyprázdňete.
- Tento postup ještě jednou zopakujte.
- Po skončení procesu odvápňování zapojte, zapněte (2) a stiskněte tlačítko systému odvápňení (4) na dobu 2 sekund, aby došlo k restartování.

Vypne-li se přístroj bez odvápňení, ikona ☺ začne při příštím zapnutí blikat znovu.

Poznámka: Kvůli odlišnému složení vody v důsledku používání nainstalovaného domovního permanentního odvápňovače se doporučuje systém odvápňovat po každých 4 kompletních doplněních. Pamatujte, že v tomto případě ikona pro odvápňování nezačne automaticky blikat.

(G) Čištění a údržba

- Před čištěním se ujistěte, že je přístroj vypnutý, vytažený ze zásuvky a vychladlý.
- Očistěte žehlicí plochu vlhkou nebo suchou tkaninou.
- Nepoužívejte hrubé houbičky, ocet ani jiné chemikálie.
- K čištění měkkého materiálu na rukojeti použijte vlhký hadřík.

Průvodce odstraňováním poruch

PROBLÉM	PŘÍČINA	ŘEŠENÍ
Přístroj se nezapíná.	Přístroj není zapojený do zásuvky.	Ujistěte se, že je zapojený do zásuvky, a stiskněte tlačítko On/Off (zapnout/vypnout).
Zpod základní jednotky vychází pára.	Otevřel se bezpečnostní systém „maximálního“ tlaku.	Neprodleně zařízení vypněte a kontaktujte autorizovaný zákaznický servis Braun.
Z děr na spodní straně žehlicí plochy vycházejí kapky vody.	Voda v trubkách kondenzovala, protože se pára používá poprvé nebo protože se nějakou dobu nepoužívala.	Mimo plochu žehlicího prkna několikrát stiskněte tlačítko páry. To odstraní chladnou vodu z okruhu páry.
Z žehlicí plochy uniká hnědá tekutina.	Do nádržky sna vodu byly přidány chemické změkčovače vody nebo přísady.	Nikdy nelijte žádné produkty do nádržky s vodou. Očistěte žehlicí plochu vlhkou tkaninou a vypláchněte ohřívač vody.
Při prvním zapnutí přístroje si všimnete kouře nebo zápachu.	Některé části byly ošetřeny impregnačním nátěrem/mazivem, který se vypaří při prvním zahřátí žehličky.	Jde o běžný jev a po několika použitích žehličky vymizí. Je-li kouř/zápach po vypnutí přístroje stále přítomen, kontaktujte autorizovaný zákaznický servis Braun.
Přístroj vydává přerušovaný zvuk spojený s vibracemi.	Do ohřívače vody se pumpuje voda.	To je normální a není potřebný žádný zásah.
Přístroj vydává nepřetržitý zvuk spojený s vibracemi.	Systémová chyba.	Vypojte přístroj ze zásuvky a kontaktujte autorizovaný zákaznický servis Braun.
Čistící ventil lze obtížně odšroubovat.	Vápencový povlak znesnadňuje otevření čistícího ventilu.	Otočte víčkem silou. Abyste se problému vyhnuli, často systém vyplachujte.
Světlo  po doplnění nádržky na vodu nezhasne.	Vodní plovák nepracuje správně.	Vyprázdněte nádržku na vodu, vypláchněte ji a znovu naplňte.
	Nádržka na vodu není správně umístěná.	Umístěte nádržku na vodu správně.
Všechny LED blikají.	Systémová chyba.	Odpojte přístroj ze zásuvky, znovu zapojte a stiskněte tlačítko On/Off (zapnout/vypnout). Pokud problém přetrvává, neprodleně přístroj vypněte, odpojte jej ze zásuvky a kontaktujte autorizovaný zákaznický servis Braun.
Ikona páry trvale svítí, z žehlicí plochy však nevystupuje žádná pára.	Plovák nádržky na vodu je zaseknutý nebo není nádržka na vodu správně vložena.	<ul style="list-style-type: none"> • Vypněte a odpojte přístroj. • Vyměňte a vyprázdněte nádržku na vodu, vypláchněte ji a znovu naplňte. • Vložte nádržku na vodu. Zapněte přístroj a vyčkejte, dokud nebude připravený k použití. • Stiskněte tlačítko páry a vyčkejte na výstup páry. • Podržte tlačítko páry stisknuté po dobu 10 sekund výstupu páry, poté je uvolněte.

Předmět změny bez upozornění.

Nezahazujte výrobek na konci jeho životnosti do domovního odpadu.

Likvidaci může provést servisní středisko Braun nebo příslušné sběrný ve vaší zem



Slovenský

Pred použitím prístroja

Než začnete prístroj používať, pozorne si prečítajte celý tento návod.

Upozornenie



- **Pozor! Horúci povrch!** Elektrická žehliaca stanica využíva kombináciu vysokej teploty a horúcej pary, ktoré môžu spôsobiť popálenie.
- Tento prístroj môžu používať deti staršie ako 8 rokov a osoby so zníženými telesnými, zmyslovými alebo duševnými schopnosťami alebo s nedostatkom skúseností a znalostí, ak sú pod dozorom alebo boli poučené o bezpečnom používaní spotrebičov a sú si vedomé možného nebezpečenstva.
- Deti sa nesmú hrať s prístrojom.
- Čistenie ani bežnú údržbu nesmú vykonávať deti bez dozoru.
- Počas prevádzky a počas chladnutia musia byť spotrebič a jeho sieťový kábel mimo dosahu detí mladších ako 8 rokov.
- Ak je napájací kábel poškodený, je v záujme zachovania bezpečnosti používateľa, aby ho výrobca, jeho zákaznický servis alebo podobne kvalifikovaný personál vymenil.
- Pred dolievaním vody stanicu vždy odpojte od elektrickej siete.
- Spotrebič používajte a odkladajte na stabilnom povrchu.
- Počas prestávok pri žehlení položte žehličku zvislo na opierku žehličky alebo na opierku päty. Dbajte na to, aby bola opierka päty položená na stabilnom povrchu.
- Spotrebič nenechávajte bez dozoru, keď je pripojený k elektrickej sieti.
- Bojler neotvárajte počas žehlenia.

- Počas používania sa otvory nemôžu otvárať za účelom plnenia, odváňňovania, vyplachovania alebo kontroly
- Spotrebič nepoužívajte, ak spadol na zem, ak je viditeľne poškodený, alebo ak z neho uniká voda. Elektrické káble pravidelne kontrolujte, či nie sú poškodené.
- Tento spotrebič je navrhnutý výlučne pre použitie v domácnosti a pre spracovávanie normálnych množstiev v domácnosti.
- Káble by sa nikdy nemali dostať do kontaktu s horúcimi objektmi, žehliacou plochou, vodou a ostrými hranami.
- Pred zapojením do zásuvky skontrolujte, či je vaše napätie v súlade s napätím vytlačeným na dne spotrebiča a či používate uzemnenú zásuvku.
- Pri používaní predlžovacieho kábla skontrolujte, či je v dobrom stave, má zásuvku s pripojením uzemnenia a je v súlade so stanoveným príkonom spotrebiča (16 A).
- Žehliaca plocha a opierka pre žehličku môžu dosiahnuť veľmi vysoké teploty, ktoré by mohli viesť k popáleninám. Nedotýkajte sa ich.

Popis

Parná žehlička

- 1 Displej
- 2 Vypínač
- 3 Nastavenia (režim eco, normal (normálny), turbo)
- 4 Systém odvápnovania
- 5 Opierka žehličky
- 6 Nádržka na vodu
- 7 Napájací kábel
- 8 Priehľadný kryt
- 9 Čistiaci ventil
- 10 Uzamykací systém

Žehlička

- 11 Tlačidlo pary
- 12 Dióda LED kontroly teploty
- 13 Tlačidlo presného mierenia
- 14 Dvojité kábel
- 15 Opierka päty



(A) Naplnenie nádržky na vodu

- Uistite sa, že spotrebič je vypnutý a systém je odpojený.
- Vyberte nádržku na vodu (6).
- Nádržku na vodu naplňte vodou z kohútika tak, aby hladina nepresahovala úroveň „max“ a bola nad úrovňou „min“, pretože v opačnom prípade zariadenie nebude pripravené na žehlenie s naparovaním. Ak máte mimoriadne tvrdú vodu, odporúčame použiť zmes vody z kohútika a destilovanej vody v pomere 1 k 1.
- Nikdy nepoužívajte výlučne destilovanú vodu. Neprikladajte žiadne aditíva (napr. škrob). Nepoužívajte skondenzovanú vodu zo sušičky.
- Vložte nádržku na vodu.
- Spotrebič položte na stabilný a vodorovný podklad.

Poznámka:

Ak používate filtračné zariadenia, riadne sa presvedčíte, či je hodnota pH vody neutrálna.

Funkcia rezervy vody

- Ak hladina vody klesá, ikona  začne blikať. V tejto fáze môžete približne 10-15 minút pokračovať v žehlení s naparovaním.
- Keď ikon  zostane neprerušovane svietiť, bude potrebné doplniť nádržku. V rovnakom čase blinká LED indikátor (12) regulácie teploty a ikona zvoleného nastavenia zhasne.
- Ak chcete začať žehliť s naparovaním, naplňte nádržku na vodu (A).

(B) Začnite žehliť

- Žehličku položte na opierku žehličky (5) alebo na opierku päty (15), zapojte spotrebič a stlačte vypínač (2).
- Vyberte nastavenie (3) najvhodnejšie pre bielizeň, ktorú sa chystáte žehliť.
- Žehlička sa začne zohrievať a indikátor LED ovládania teploty (12) na žehličke bude blikať.
- Sprievodná ikona pre nastavenie na displeji (1) začne blikať. Keď je para pripravená, ikona zostane nepretržite svietiť.
- Po dosiahnutí nastavenej teploty indikátor LED regulácie teploty (12) zostane nepretržite svietiť.
- **Nastavenia:** Požadované nastavenie je možné vybrať stlačením príslušného tlačidla (eco, normal, turbo). Ak chcete prepnúť z jedného nastavenia na druhé, stlačte príslušné tlačidlo (3).

CareStyle 7

eco

Odporúča sa pre najjemnejšie tkaniny, ako sú syntetika, hodváb a kombinované tkaniny, pre ktoré potrebujete menej pary. Toto nastavenie umožňuje znížiť spotrebu energie.

normal (normálne)

Odporúča sa pre bielizeň z vlny, polyesteru a bavlny/ľanu.

Poznámka: Nastavenie normal (normálne)  sa vyberie automaticky po prvom zapnutí spotrebiča. Od 2. zapnutia sa nastaví posledné zvolené nastavenie.

CareStyle 7 Pro

eco

Odporúča sa pre najjemnejšie tkaniny, ako sú syntetika, hodváb a kombinované tkaniny. Toto nastavenie umožňuje znížiť spotrebu energie.

normal (normálne)

Odporúča sa pre bielizeň z vlny, polyesteru a bavlny.

turbo

Odporúča sa pre tkaniny, ktoré si vyžadujú silnejšie prúdenie pary, napríklad pre hrubú bavlnu/ľan a rifle.

Poznámka: Vzhľadom na vyššiu teplotu v režime turbo žehličku neponechávajte položenú na tkaninách bez dozoru, aby nedošlo k ich poškodeniu.

Poznámka: Keď sa spotrebič zapne, vždy bude nastavený do normálneho režimu naparovania, bez ohľadu na posledné zvolené nastavenie.

- **Pre parné žehlenie** stlačte parné tlačidlo (11) pod rúčkou žehličky. Zo všetkých otvorov v žehliacej platni začne vychádzať para.
- **Dvojitý spúšťač:** V priebehu 1 sekundy stlačte dvakrát rýchlo za sebou tlačidlo pary (11) alebo tlačidlo presnej dávky (13). Po niekoľko sekúnd sa začne bez prerušovania vypúšťať para. Ak chcete funkciu vypnúť, stlačte tlačidlo pary (11) alebo tlačidlo presnej dávky (13) ešte raz.
- **Pri suchom žehlení** žehlíte bez stlačenia parného tlačidla (11). Upozorňujeme, že po 10 minútach suchého žehlenia žehlička prepne do režimu automatického vypnutia.
- **Vertikálna para:** Žehličku možno použiť aj pre naparovanie visiacich šiat (B).
- **3D žehliaca platňa:** Jedinečný oblý tvar 3D žehliacej platne zabezpečuje ideálne kĺzanie aj v náročných častiach (napr. gombíky, vrecká atď.).

(C) Presné mierenie

- Úplne stlačte tlačidlo presnej dávky (13).
- Para začne vychádzať iba zo špičky žehliacej platne.
- Túto funkciu vypnete uvoľnením tlačidla (13).
- Ak ho úplne nestlačíte, môže para vychádzať aj zo zadných parných otvorov v platni.

(D) Automatické vypnutie žehličky

- Keď je žehlička v režime automatického vypnutia, ikona  bliká a LED indikátor regulácie teploty (12) nesvieti. Žehlička sa vypne, aby znížila spotrebu energie.
- Aktivuje sa, ak po 10 minútach nedošlo k uvoľneniu pary.
- Ak chcete žehličku znova zapnúť, stlačte vypínač (2). Než začnete znovu žehliť, počkajte, kým nebude neprerušovane svietiť LED indikátor regulácie teploty (12).

Po žehlení

- Stlačením vypínača (2) vypnete spotrebič.
- Spotrebič odpojte a pred odložením ho nechajte vychladnúť.
- Vyprázdňte nádržku na vodu.
- Zaisťte žehličku.

(E) Uzamykací systém

Systém uzamknutia možno použiť pre bezpečné a praktické uskladnenie parnej stanice a žehličky. Spotrebič nezdvíhajte ani neprenášajte za rukoväť uzamknutej žehličky.

- Žehliacu platňu vložte do výklenku žehliacej dosky.
- Zakončenie žehličky tlačte, kým nezačujete kliknutie a žehlička sa automaticky neuzamkne.
- Ak chcete žehličku uvoľniť, zaist'ovací systém posuňte dopredu. Žehlička sa uvoľní.

(F) Odstraňovanie vodného kameňa

Ak chcete udržať optimálny výkon, systém je potrebné odvápnovať po každých 15 litroch spotrebovanej vody (približne 8 úplných doplnení).

Ikona  bliká.

- Spotrebič najskôr vypnite a odpojte ho zo zásuvky.
- Odistite žehličku a vyberte ju z opierky žehličky. Počkajte na úplné vychladnutie spotrebiča (minimálne 2,5 hodiny).
- Vyberte a vyprázdňte nádržku na vodu.
- Odstráňte priehľadný kryt (8) a odskrutkujte čistiaci ventil (9).
- Vyprázdňte bojler.
- Nalejte 500 ml vody z kohútika. Nepoužívajte žiadne chemické látky, aditíva, ani odstraňovač vodného kameňa.
- Naskrutkujte čistiaci ventil (9), aby sa bojler uzavrel.
- Potrasením základnej jednotky ju prepláchnite a bojler následne vyprázdnite.
- Tento postup ešte raz zopakujte.
- Po dokončení odvápnovacieho postupu zapojte spotrebič, zapnite ho (2) a stlačte tlačidlo odvápnovania systému (4) na 2 sekundy, aby sa vykonal reset.

Ak spotrebič vypnete bez odvápnenia, ikona  začne pri ďalšom zapnutí spotrebiča znovu blikat'.

Poznámka: Z dôvodu rôzneho zloženia vody pri použití nainštalovaného domáceho trvalého odstraňovača vodného kameňa sa odporúča, aby ste systém odvápnovali po každých 4 kompletných naplneniach. Uvedomte si, že v tomto prípade nezačne automaticky blikat' ikona pre odstraňovanie vodného kameňa.

(G) Čistenie a údržba

- Pred čistením sa vždy uistite, že je spotrebič vypnutý, odpojený a úplne vychladnutý.
- Zotrite žehliacu platňu vlhkou alebo suchou handričkou.
- Nikdy nepoužívajte vechte na umývanie riadu, ocot ani iné chemikálie.
- Na čistenie mäkkého materiálu použite vlhkú handričku.

Spríevodca riešením problémov

PROBLÉM	PRÍČINA	RIEŠENIE
Spotrebič sa nezapne.	Spotrebič nie je pripojený do siete.	Uistite sa, že je spotrebič správne pripojený a zapnite vypínač.
Para vychádza spod základnej jednotky.	Otvoril sa bezpečnostný systém „max.“ tlaku.	Okamžite vypnite spotrebič a kontaktujte autorizovanú zákaznícku službu spoločnosti Braun.
Zo spodku žehliacej platne vytekajú kvapky vody.	V rúrkach skondenzovala voda, pretože sa para použila prvýkrát, alebo sa dlhší čas nepoužívala.	Mimo žehliacej dosky niekoľkokrát stlačte tlačidlo pary. Tým odstránite studenú vodu z parného obehu.
Zo žehliacej platne vyteká hnedastá.	Do vodnej nádržky boli pridané chemické zmäkčovače vody alebo aditíva.	Do vodnej nádržky nikdy nelejte produkty. Žehliacu platňu vyčistíte vlhkou handričkou a bojler opláchnete.
Pri prvom zapnutí spotrebiča sa objaví dym alebo zápach.	Niektoré diely ošetrované tmelom/mazivom, a ten sa pri prvom zohrievaní žehličky odparí.	To je normálne, a po niekoľkých minútach to prestane. Ak je dym/zápach stále prítomný aj po vypnutí spotrebiča, kontaktujte autorizovanú zákaznícku službu spoločnosti Braun.
Spotrebič vydáva prerušovaný hluk podobný vibráciám.	Do bojleru sa čerpá voda.	Toto je normálne a nie je potrebné robiť žiadne opatrenia.
Spotrebič vydáva nepretržitý hluk, ktorý sprevádzajú vibrácie.	Systémová chyba.	Odpojte spotrebič zo siete a kontaktujte autorizovanú zákaznícku službu spoločnosti Braun.
Čistiaci ventil sa dá ťažko odskrutkovať.	Vodný kameň sťažil otváranie čistiaceho ventilu.	Veko odskrutkujte silou. Aby ste sa problému vyhli, systém často vyplachujte.
Po doliatí vody do vodnej nádržky kontrolka  nezhasne.	Vodný plavák nefunguje správne.	Vyprázdnite vodnú nádržku, vypláchnite ju a znovu naplňte.
	Nádržka na vodu nie je správne umiestnená.	Správne umiestnite nádržku na vodu.
Všetky diódy LED blikajú.	Systémová chyba.	Odpojte spotrebič, znovu ho zapojte a stlačte vypínač. Ak tento problém stále pretrváva, okamžite vypnite spotrebič, odpojte ho a kontaktujte autorizovanú zákaznícku službu spoločnosti Braun.
Ikona naparovania nepretržite svieti, zo žehliacej platne však nevychádza žiadna para.	Prietok vodnej nádržky je zaistený alebo vodná nádržka nie je správne vložená.	<ul style="list-style-type: none"> Spotrebič vypnite a odpojte ho zo zásuvky. Vyberte a vyprázdňte vodnú nádržku, vypláchnite ju a znovu naplňte. Vložte nádržku na vodu. Zapnite spotrebič a čakajte, kým nebude pripravený na použitie. Stlačte tlačidlo naparovania a čakajte, kým z neho nezačne vychádzať para. Tlačidlo naparovania ponechajte stlačené 10 sekúnd, aby sa

Podlieha zmene bez predchádzajúceho upozornenia.

Produkt na konci svojej životnosti nelikvidujte v komunálnom odpade. Zlikvidovať ho môžete cez servisné stredisko spoločnosti Braun alebo na príslušných zberných miestach vo vašej krajine.



Magyar

Használat előtt

Kérjük, a készülék használata előtt figyelmesen és teljes egészében olvassa el a használati utasítást.

Figyelem



- **Figyelmeztetés: Forró felületek!** Az elektromos vasaló állomásoknál együttesen jelentkezik a magas hőmérséklet és a forró gőz hatása, ami égési sérüléseket okozhat.
- A készüléket csak 8 évesnél idősebb gyermekek használhatják, korlátozott fizikai, érzékelési, vagy szellemi képességekkel, illetve tapasztalattal és hozzáértéssel nem rendelkező személyek olyan felelős személy felügyelete mellett használhatják a készüléket, aki tanácsokkal látja el őket a készülék biztonságos használatára és az ebből eredő veszélyekre vonatkozóan.
- Gyermekek ne játsszanak a készülékkel.
- A készülék tisztítását és felhasználoi karbantartását gyermekek nem végezhetik felügyelet nélkül.
- A használat közben, illetve amíg a vasaló le nem hűl, maga a készülék és annak hálózati kábele 8 évesnél fiatalabb gyermekektől távol tartandó.
- Ha a tápkábel meghibásodott, akkor veszélyek elkerülése érdekében a gyártóval, annak szervizügynökével, vagy más ugyanilyen képesítésű szakemberrel cseréltesse ki azt.
- Mielőtt feltöltené az állomást vízzel, minden esetben húzza ki a csatlakozódugót a hálózati aljzatból.
- A készüléket stabil felületen kell használni, illetve ilyen felületre kell azt letenni.

- A vasalási szünetekben tegye a vasalót a sarokállványra vagy a vasalóállványra. Gondoskodjon róla, vasalóállványra. Gondoskodjon róla, hogy a sarokállvány stabil felületen helyezkedjen el.
- A készüléket nem szabad felügyelet nélkül hagyni, miközben az rá van kapcsolva az elektromos hálózatra.
- Vasalás közben ne nyissa ki a vízmelegítőt.
- Használat közben a nyomás alatt lévő részeket tilos feltöltés, tisztítás, öblítés vagy ellenőrzés céljából kinyitni.
- A készüléket nem szabad használni, ha az leesik, azon sérülés jelei láthatók, vagy ha az szivárog. Rendszeresen ellenőrizze a kábeleket a sérülések szempontjából.
- Ezt a készüléket kizárólag háztartási használatra és a háztartásokban szokványos élelmiszer mennyiségek feldolgozására tervezték.
- A hálózati kábel semmiképpen nem érintkezhet forró tárgyakkal, a talplemezzel, vízzel vagy éles szélékkel.
- Mielőtt a készüléket csatlakoztatná a hálózathoz, előbb ellenőrizze, hogy a hálózati feszültség megegyezik-e a készülék aljára nyomtatott értékkel, továbbá, hogy a csatlakozóaljzat földelt-e.
- Hosszabbító vezeték használatakor ellenőrizze, hogy a vezeték jó állapotban van-e, annak csatlakozódugója rendelkezik-e földeléssel és azt a készülék névleges áramerősségére (16 A) méretezték-e.
- A talplemez és a vasalóállvány nagyon felmelegedhet és ezáltal égési sérüléseket okozhat. Azokat nem szabad megérinteni.

Leírás

Gőzfejlesztős vasaló

- 1 Kijelző
- 2 Be/Ki nyomógomb
- 3 Beállítások (gazdaságos, normál, turbó)
- 4 Vízkömentesítő rendszer
- 5 Vasalóállvány
- 6 Víztartály
- 7 Hálózati kábel
- 8 Átlátszó fedél
- 9 Tisztítóselepek
- 10 Zárszerkezet

Vasaló

- 11 Gőzölés nyomógomb
- 12 Hőmérséklet-ellenőrző LED
- 13 Precíziós gőzöket nyomógomb
- 14 Dupla kábel
- 15 Sarokállvány



(A) A vízartály feltöltése

- Ellenőrizze, hogy a készülék ki van-e kapcsolva és a rendszer le van-e választva a hálózatról.
- Vegye ki a vízartályt (6).
- Töltse fel a vízartályt vezetékves vízzel, ügyelve arra, hogy a vízszint ne lepje el a „max” jelölést, ugyanakkor viszont legalább a „min” jelölésig érjen, mert ellenkező esetben a készülékkel nem lehet megkezdni a gőzöléses vasalást. Ha nagyon kemény a víz a hálózatban, akkor ajánlatos 50% vízvezetéki vízből és 50% desztillált vízből álló keveréket használni.
- Semmiképpen ne használjon pusztán desztillált vizet. Ne adjon a vízhez semmilyen adalékanyagot (pl. keményítőt). Ne használjon a ruhaszáritó gépből származó kondenzvizet.
- Tegye be a vízartályt.
- Tegye a készüléket stabil, sík felületre.

Megjegyzés:

Szűrőeszközök használata esetén feltétlenül ügyeljen arra, hogy a megszárt víz semleges pH értékű legyen.

Vízartály funkció

- A vízszint csökkenésekor a  ikon villogni kezd. A gőzöléses vasalás ekkor mintegy 10-15 percig folytatható.
- Amint a  ikon folyamatosan világítani kezd, a tartályt újra kell tölteni. Egyidejűleg villog a hőmérséklet-ellenőrző LED (12), a kiválasztott beállításhoz tartozó ikon pedig kikapcsolódik.
- A gőzöléses vasalás folytatásához töltsen újra a vízartályt (A).

(B) A vasalás megkezdése

- Tegye a vasalót a vasalóállványra (5) vagy állítsa azt a sarokállványra (15), csatlakoztassa készüléket a hálózathoz és nyomja meg a Be/Ki gombot (2).
- Válassza a vasalandó ruhához legalkalmasabb beállítást (3).
- A vasaló kezd felmelegedni, a rajta lévő hőmérséklet-ellenőrző LED (12) pedig villogni kezd.
- A beállításra vonatkozó ikon villogni kezd a kijelzőn (1). A gőzölés készenlétekor az ikon átkapcsol folyamatos világításra.
- A beállított hőmérséklet elérését követően a hőmérséklet-ellenőrző LED (12) folyamatosan világít.
- **Beállítások:** A kért beállítás kiválasztható a megfelelő nyomógomb (gazdaságos, normál vagy turbó) lenyomásával. Az egyikről másik beállításra való átkapcsoláshoz nyomja le a hozzátartozó gombot (3).

7 vasalási stílus

gazdaságos

A legkényesebb ruhákhoz (például műszálás, selyem és vegyes anyagú szövetekhez) ajánlott, amelyekhez kevesebb gőzre van szükség. Ennél a beállításnál kisebb a vasaló áramfogyasztása.

normál

Olyan ruhákhoz ajánlott, mint például a gyapjú, a poliészter és a pamut/vászon.

Megjegyzés: A normál beállítás

automatikusan kiválasztásra került a készülék első bekapcsolásakor; a 2. bekapcsolástól kezdve mindig az utoljára kiválasztott beállítás kerül kiválasztásra.

7 Pro vasalási stílus

gazdaságos

A legkényesebb ruhákhoz, például a műszálás, selyem és vegyes szövetekhez ajánlott. Ennél a beállításnál kisebb a vasaló áramfogyasztása.

normál

Olyan ruhákhoz ajánlott, mint például a gyapjú, a poliészter és a pamut.

turbó

Az erősebb gőzölést igénylő ruhákhoz (például vastag pamut/vászon és farmeranyag) ajánlott.

Megjegyzés: Mivel turbó üzemmódban magasabb a vasaló hőmérséklete, ezért a károsodás megelőzése érdekében a vasalót nem szabad felügyelet nélkül a ruhán hagyni.

Megjegyzés: A készülék bekapcsolásakor azon minden esetben a normál gőzöléses üzemmód kerül beállításra, függetlenül az utolsó kiválasztott beállítástól.

- Gőzöléses vasaláshoz nyomja le a vasaló fogantyúja alatti Gőzölés gombot (11). Ekkor a talplemez valamennyi nyílásából gőz áramlik ki.
- **Kettős kioldó:** Gyors egymásutánban 1 mp-en belül kétszer nyomja le a „Gőzölés“ (11) vagy a „Precíziós gőzölés“ (13) gombot. A készülék néhány másodpercen keresztül folyamatosan gőzt bocsát ki. A funkció leállításához ismét nyomja le a „Gőzölés“ (11) vagy a „Precíziós gőzölés“ gombot (13).
- **Száraz vasaláshoz a Gőzölés gombot (11) nem kell lenyomni.** Vegye figyelembe, hogy 10 perces száraz vasalást követően a vasaló Auto-Ki üzemmódba kapcsolódik.
- **Függőleges gőzölés:** A vasaló használható lógó ruhák (B) gőzölésére is.
- **3D vasalótalp:** Egyedülálló kerek formájának köszönhetően a 3D vasalótalp nagyon jól siklik a nehezen vasalható részeken (pl. gomboknál, zsebknél, stb.).

(C) Precíziós gőzölés

- Teljesen nyomja le a „Precíziós gőzölés“ gombot (13).
- Csak a vasalótalp hegyénél lévő nyílásából fog gőz kiáramlani.
- A funkció leállításához fel kell engedni a gombot (13).
- Ha nem nyomja le azt teljesen, akkor bizonyos mennyiségű gőz távozhat a vasalótalpban található hátsó gőzölőnyílásokból.

(D) Vasaló Auto-Ki

- A vasaló Auto-Ki üzemmódjában a ☺ ikon villog, a hőmérséklet-ellenőrző LED (12) pedig nem világít. A vasaló az áramfogyasztás csökkentése érdekében kapcsolódik ki.
- 10 perc elteltével az újra bekapcsolódik, amennyiben nem volt gőzkiadás.
- A vasaló ismételt bekapcsolásához le kell nyomni a Be/Ki nyomógombot (2). Mielőtt ismét vasalni kezdene, várja meg, amíg a hőmérséklet-ellenőrző LED (12) folyamatosan világít.

Teendők a vasalást követően

- A készülék kikapcsolásához nyomja le a Be/Ki gombot (2).
- A tárolást megelőzően húzza ki a készülék csatlakozódugóját a hálózati aljzatból és várja meg, amíg a készülék lehűl.
- Ürítse ki a víztartályt.
- Zárja le a vasalót.

(E) Zárszerkezet

A zárszerkezet biztosítja a gőzölő állomás és a vasaló biztonságos, továbbá könnyű tárolását. Ne emelje, illetve ne vigye a készüléket a lezárt vasaló fogantyújánál fogva.

- Tegye a talplemezt a vasaló alátét mélyedésébe.
- Nyomja le a vasalót hegyát, amíg „kattanást” nem hall; a vasaló automatikusan reteszeli.
- A vasaló zárásának feloldásához csúsztassa a zárszerkezetet előre. A vasaló kiretészeli.

(F) Vízkömentesítés

Az optimális teljesítmény fenntartása érdekében 15 l vízfogyasztást követően (ami hozzávetőlegesen 8 teljes újratöltésnek felel meg) a rendszert vízkömentesíteni kell.

Az ☺ ikon villog.

- Először kapcsolja ki a készüléket és húzza ki a konnektort a csatlakozóaljzatból.
- Oldja fel a vasaló lezárását és vegye ki a vasalót a vasalóállványból. Várja meg, amíg a készülék lehűl (legalább 2,5 óra).
- Vegye ki és ürítse ki a víztartályt.
- Vegye de az átlátszó fedelet (8) és csavarja ki a tisztítószepet (9).
- Ürítse ki a vízmelegítőt.
- Töltsön be 500 ml vezetékes vizet. Ne használjon semmilyen vegyszert, adalékanyagot vagy vízkömentesítő szert.
- A vízmelegítő lezárásához csavarja be a tisztítószepet (9).
- Az átöblítéshez rázza meg az alapkészüléket, majd ürítse ki a vízmelegítőt.
- Még egyszer ismétlje meg a műveletet.
- A vízkömentesítési eljárás befejezését követően csatlakoztassa a vasalót a hálózatba, kapcsolja be azt (2) és a vasaló visszaállításához 2 mp-re nyomja le a vízkömentesítési rendszer gombját (4).

Ha a készüléket vízkömentesítés nélkül kapcsolják ki, akkor a ☺ ikon ismét villogni kezd a készülék következő bekapcsolásakor.

Megjegyzés: Mivel vízhálózatra kapcsolt, folyamatosan működő vízkömentesítő berendezés használatánál a víz összetétele különböző, ajánlott a rendszer vízkömentesítését minden 4. teljes újratöltést követően elvégezni. Vegye figyelembe, hogy ebben az esetben a vízkömentesítést jelző ikon nem kezd el majd automatikusan villogni.

(G) Tisztítás és karbantartás

- A tisztítást megelőzően minden esetben ügyeljen arra, hogy a készülék ki legyen kapcsolva, le legyen választva az áramforrásról és teljesen lehűlt állapotban legyen.
- Törölje le a vasalót nedves vagy száraz törőronggyal.
- Semmiképpen ne használjon súrolópárnát, ecetet vagy vegyszereket.
- A fogantyún lévő puha anyag tisztítását nedves törőronggyal végezze.

Hibaelhárítási útmutató

PROBLÉMA	OK	A HIBA ELHÁRÍTÁSA
A készülék nem kapcsolódik be.	A készülék csatlakozódugója nincs bedugva a hálózati aljzatba.	Ellenőrizze, hogy a készülék szabályosan van-e csatlakoztatva, majd nyomja le a Be/Ki nyomógombot.
Gőz áramlik ki az alapegység alól.	Megnyitott a „max.” nyomás biztonsági rendszer.	Azonnal kapcsolja ki a készüléket és forduljon a meghatalmazott Braun vevőszolgálatához.
Csepeg a víz a vasalótalpban lévő lyukakból.	Víz kondenzálódott a csövek belsejében, mert először használtak gőzt vagy egy ideig nem használták azt.	A vasalódeszkától távolabb helyezze a készüléket többször nyomja le a gőzölés nyomógombját. Ezáltal távozik a hideg víz a gőzrendszerből.
Barna színű folyadék folyik ki a vasalótalpból.	Vegyí vízlágyítókát vagy adalékanyagokat töltöttek a víztartályba.	Semmiképpen ne öntsön különböző szereket a víztartályba. Törölje le a vasaló talpat nedves törőronggyal, majd öblítse ki a vízmelegítőt.
A készülék első bekapcsolásakor füst vagy szag érezhető.	A készülék egyes részeit tömítőszerrel/kenőanyaggal kezelték, amely a vasaló első felmelegedésekor elpárolog.	Ez szokványos jelenség és megszűnik, miután többször használta a vasalót. Ha a füst/szag még mindig érezhető a készülék kikapcsolását követően, akkor forduljon az illetékes Braun ügyfélszolgálatához.
A készülékből időnként zaj hallatszik rezgésekkel kísérvé.	A készülék vizet pumpál a vízmelegítőbe.	Ez normális jelenség; ilyenkor semmit nem kell tenni.
A készülék rezgésekkel kísért folyamatos zajt bocsát ki.	Rendszerhiba.	Válassza le a készüléket a hálózatról és forduljon illetékes Braun vevőszolgálatához.
A tisztítószepetet nehéz kicsavarni.	Vízke nehezíti a tisztítószepet kicsavarását.	Erősen fordítsa el a zárósapkát. A probléma elkerülése érdekében a rendszert gyakran át kell öblíteni.
A víztartály újratöltését követően a  jelzőlámpa nem áll vissza.	A víztartály úszója nem megfelelően működik. A víztartály szabálytalanul van elhelyezve.	Ürítse ki a víztartályt, majd öblítse ki és tölts fel újra azt. Helyezze el a víztartályt szabályosan.
Az összes LED villog.	Rendszerhiba.	Válassza le a készüléket a hálózatról, majd csatlakoztassa azt ismét és nyomja le a Be/Ki gombot. Ha a probléma továbbra is fennáll, akkor azonnal kapcsolja ki a készüléket, válassza le azt a hálózatról és lépjen érintkezésbe az illetékes Braun ügyfélszolgálatával.
A Gőzölés ikon folyamatosan világít, azonban nem áramlik ki gőz a vasalótalpból.	A víztartály úszója megakadt vagy a víztartályt szabálytalanul helyezték be.	<ul style="list-style-type: none"> Kapcsolja ki a készüléket és válasza le azt a hálózatról. Vegye ki és ürítse ki a víztartályt, majd öblítse ki és tölts fel újra azt. Tegyé be a víztartályt. Kapcsolja be a készüléket és várja meg, amíg az használatra kész üzemiállapotba kapcsol. Nyomja le a Gőzölés gombot és vágja meg, amíg a készülékből gőz áramlik ki. Tartsa lenyomva gőzölés gombot, 10 mp-ig kieresztve a gőzt, majd engedje el azt.

Az értesítés nélküli változtatás jogát fenntartjuk.

Élettartamának lejártát követően ne dobja ki ezt a terméket a háztartási szemébe. Hulladékként leadhatja azt Braun szervizközpontban vagy a megadott hulladékgyűjtő telepek egyikén.



Hrvatski

Prije uporabe

Molimo vas da prije uporabe uređaja pažljivo i u cijelosti pročitate upute.

Pozor

-  Pažnja: Vruće površine! Električne postaje za glačanje kombiniraju visoke temperature i vruću paru koje mogu uzrokovati opekline.
- Ovaj aparat smiju upotrebljavati djeca od 8 i više godina te osobe smanjenih tjelesnih, osjetilnih ili mentalnih sposobnosti ili nadovoljnog iskustva i znanja ako su pod nadzorom ili su primili upute o sigurnoj upotrebi stroja i razumiju uključene opasnosti.
- Djeca se ne smiju igrati s aparatom.
- Čišćenje i korisničko održavanje aparata ne smiju se povjeriti djeci bez nadzora.
- Tijekom rada i hlađenja uređaja kabel za napajanje ne smije biti unutar dohvata djece mlađe od 8 godina.
- Ako se opskrbeni kabel ošteti, mora ga zamijeniti proizvođač, njegova servisna služba ili osoba sličnih kvalifikacija kako bi se izbjegle moguće opasnosti.
- Uvijek izvucite kabel iz utičnice prije punjenja postaje vodom.
- Tijekom glačanja ili stanke uređaj uvijek mora biti na stabilnoj površini.
- Tijekom stanke postavite glačalo na nožicu za uspravni položaj ili na postolje glačala. Provjerite je li nožica za uspravni položaj na stabilnoj površini.
- Uređaj ne smije biti bez nadzora dok je priključen na napajanje.
- Ne otvarajte spremnik tijekom glačanja.

- Za vrijeme korištenja, otvore pod tlakom nije dozvoljeno otvarati za potrebe punjenja, uklanjanja vodenog kamenca, ispiranja ili provjere.
- Uređaj se ne smije koristiti u slučaju da vam ispadne te ako postoje vidljiva oštećenja ili curenje. Redovito provjeravajte.
- Ovaj uređaj je osmišljen isključivo za upotrebu u domaćinstvu i za obradu normalnih količina koje se u domaćinstvu koriste.
- Kabli nikada ne bi smjeli doći u kontakt s vrućim predmetima, pločom za glačanje, vodom i oštrim rubovima.
- Prije priključivanja u utičnicu, provjerite odgovara li napon vaše električne mreže naponu otisnutom na dnu naprave i obavezno koristite uzemljenu utičnicu.
- Kada koristite produžni kabel, uvjerite se da je u potpuno ispravan, da ima utikač spojen na uzemljenje te da odgovara predviđenoj snazi naprave (16 A).
- Ploča za glačanje i oslonac glačala mogu postati izuzetno vrući i zbog toga mogu uzrokovati opekline. Nemojte ih dodirivati.

Opis

Glačalo s generatorom pare

- Zaslon
- Sklopka za uključivanje/isključivanje (on/off)
- Postavke (eco, normal, turbo)
- Sustav uklanjanja kamenca
- Postolje glačala
- Spremnik za vodu
- Kabel za napajanje
- Prozirni poklopac
- Ventil za čišćenje
- Sustav zaključavanja

Glačalo

- Gumb za paru
- Svjetlosni indikator temperature
- Gumb za preciznu dodatnu paru
- Dvostruki kabel
- Nožica za uspravni položaj



(A) Punjenje spremnika vodom

- Uvjerite se da je uređaj isključen (Off) i da sustav nije priključen na električnu mrežu.
- Uklonite spremnik za vodu (6).
- Napunite spremnik vodom iz slavine pazeći da razina ne prijeđe oznaku "max", no da bude napunjen najmanje do oznake "min" jer u suprotnom uređaj nije spreman za glačanje parom. U slučaju da se radi o jako tvrdoj vodi, preporučujemo korištenje mješavine 50% destilirane i 50% vode iz slavine.
- Nikad ne koristite isključivo destiliranu vodu. Nemojte dodavati nikakve aditive (npr. škrob). Ne koristite kondenziranu vodu iz sušilice.
- Umetnite spremnik za vodu.
- Stavite glačalo na stabilnu, ravnu podlogu.

Napomena:

Ako koristite uređaje za filtriranje, budite potpuno sigurni da je pH vode koju dobijete filtracijom neutralan.

Funkcija rezerve vode

- Kada je u glačalu premalo vode, ikona  počinje bljeskati. U ovoj fazi možete nastaviti glačati parom otprilike 10-15 minuta.
- Kada ikona  počne stalno svijetliti, ponovno napunite spremnik. Istovremeno bljeska svjetlosni indikator temperature (12), a prestaje svijetliti ikona odabrane postavke.
- Za nastavak glačanja parom napunite spremnik za vodu (A).

(B) Početak glačanja

- Postavite glačalo na postolje (5) ili na nožicu za uspravni položaj (15), priključite uređaj u električnu mrežu i pritisnite gumb za uključivanje/isključivanje (2).
- Odaberite najprikladniju postavku (3) za odjevne predmete koje treba glačati.
- Glačalo se počinje zagrijavati i počinje bljeskati svjetlosni indikator temperature (12) na glačalu.
- Počet će bljeskati ikona postavke na zaslonu (1). Kada para bude spremna, ikona će trajno svijetliti.
- Čim se postigne zadana temperatura, svjetlosni indikator temperature (12) prestaje bljeskati i ostaje uključen.
- **Postavke:** Željena postavka može se odabrati pritiskom odgovarajućeg gumba (eco, normal ili turbo). Za promjenu postavki pritisnite odgovarajući gumb (3).

CareStyle 7

eco

Preporučuje se za najosjetljivije odjevne predmete, primjerice od sintetike, svile i kombinirane tkanine za koje treba manje pare. Ova postavka omogućava manju potrošnju energije.

normal

Preporučuje se za odjevne predmete od vune, poliestera i pamuka/lana.

Napomena: Normalna postavka  automatski se odabire kod prvog uključivanja glačala, a kod drugog uključivanja bit će postavljena na posljednju odabranu postavku.

CareStyle 7 Pro

eco

Preporučuje se za najosjetljivije odjevne predmete, primjerice od sintetike, svile i kombinirane tkanine. Ova postavka omogućava manju potrošnju energije.

normal

Preporučuje se za odjevne predmete od vune, poliestera i pamuka.

turbo

Preporučuje se za odjevne predmete koji zahtijevaju snažniju paru, primjerice debljeg pamuka/lana i traperu.

Napomena: Zbog više temperature u turbo načinu rada nemojte bez nadzora ostavljati glačalo na odjevnim predmetima kako se ne bi oštetili.

Napomena: Kada se glačalo uključi, uvijek će biti postavljeno na normalni način pare, neovisno o posljednjoj odabranoj postavci.

- **Kod parnog glačanja:** pritisnite tipku za paru (11) pod ručkom glačala. Para će izlaziti iz svih rupa na podnici.
- **Dvostruki okidač:** Dvaput uzastopce pritisnite gumb za paru (11) ili gumb za precizno usmjeravanje pare (13) unutar 1 sekunde. Doći će do neprekidne emisije pare u trajanju nekoliko sekundi. Za prekid funkcije još jednom pritisnite gumb za paru (11) ili gumb za precizno usmjeravanje pare (13).
- **Kod suhog glačanja:** glačajte bez pritiskanja gumba za paru (11). Uzmite u obzir da će se glačalo nakon 10 minuta suhog glačanja prebaciti na automatsko isključivanje (auto-off).
- **Okomita para:** Glačalo možete koristiti za glačanje parom obješene odjeće (B).
- **3D podnica glačala:** Jedinstven okrugli oblik 3D podnice jamči najbolje glačanje unatrag na problematičnim područjima (npr. gumbi, džepovi i dr.).

(C) Precizno usmjeravanje

- Pritisnite gumb za precizno usmjeravanje (13) do kraja.
- Para će izlaziti samo iz gornjeg dijela podnice glačala.
- Da biste zaustavili ovu funkciju, dovoljno je pustiti gumb (13).
- Ako ga ne pritisnete do kraja, postoji mogućnost da će dio pare izlaziti i kroz stražnje otvore na podnici.

(D) Automatsko isključivanje glačala

- Kada je glačalo u načinu rada za automatsko isključivanje, bljeska ikona  i prestaje svijetliti svjetlosni indikator temperature (12). Glačalo će se isključiti kako bi se smanjila potrošnja energije.
- Aktivirat će se ako nakon 10 minuta ne dođe do ispuštanja pare.
- Da biste ponovno uključili glačalo, ponovno morate pritisnuti gumb za uključivanje/isključivanje (2). Prije nego ponovno započnete glačati, pričekajte da svjetlosni indikator temperature (12) počne trajno svijetliti.

Nakon glačanja

- Pritisnite tipku za uključivanje/isključivanje (On/Off) (2) da biste isključili uređaj.
- Isključite kabel i ostavite uređaj da se rashladi prije nego ga spremite.
- Ispraznite spremnik za vodu.
- Zaključajte glačalo.

(E) Sustav zaključavanja

Sustav zaključavanja može se koristiti za sigurno i jednostavno skladištenje parne stanice i glačala. Ne podižite ni nosite uređaj držanjem za ručku zaključanog glačala.

- Postavite podnicu u udubljenje na podlošku za glačalo.
- Pritisnite vrh glačala dok ne čujete „klik“ automatskog zaključavanja glačala.
- Za otključavanje glačala, gurnite sustav zaključavanja naprijed. Glačalo će se otključati.

(F) Uklanjanje kamenca

Za održavanje optimalnog djelovanja iz sustava se mora ukloniti kamenac nakon svakih 15 potrošenih litara vode (približno 8 potpunih punjenja).

Ikona  bljeska.

- Prvo isključite uređaj i dovod napajanja.
- Otključajte glačalo i uklonite ga s postolja glačala. Pričekajte da se glačalo potpuno rashladi (minimalno 2,5 sata).
- Uklonite i ispraznite spremnik za vodu.
- Izvucite prozirni poklopac (8) i odvijte ventil za čišćenje (9).
- Ispraznite parnu postaju.
- Ulijte 500 ml vode iz slavine. Nemojte koristiti nikakve kemikalije, aditive ili sredstva za uklanjanje kamenca.
- Pričvrstite ventil za čišćenje (9) da biste zatvorili parnu postaju.
- Protresite baznu jedinicu da biste ju isprali, a potom ispraznite parnu postaju.
- Ponovite postupak još jednom.
- Nakon što završite s uklanjanjem kamenca, uključite (2) i na dvije sekunde pritisnite gumb sustava za uklanjanje kamenca (4) kako bi se resetirao.

Ako je glačalo isključeno, a nije izvršen postupak uklanjanja kamenca, ikona  počet će ponovno bljeskati kod sljedećeg uključivanja.

Napomena: zbog različitog sastava vode pri korištenju instaliranog trajnog kućnog sustava za uklanjanje kamenca preporučuje se uklanjanje kamenca iz sustava nakon svaka 4 izvršena ponovna punjenja. Imajte na umu da u tom slučaju neće početi automatski bljeskati ikona za uklanjanje kamenca.

(G) Čišćenje i održavanje

- Prije svakog čišćenja provjerite je li glačalo isključeno, kabel izvučen iz utikača te da je glačalo potpuno hladno.
- Vlažnom ili suhom krpom očistite podnicu glačala.
- Nikada nemojte koristiti abrazivne spužve, ocat ili druge kemikalije.
- Za čišćenje mekog materijala ručke koristite vlažnu krp.

Upute za rješavanje problema

PROBLEM	UZROK	RJEŠENJE
Glačalo se ne uključuje.	Kabel nije priključen na zidnu utičnicu.	Provjerite je li kabel ispravno priključen i pritisnite tipku za uključivanje/isključivanje (on/off).
Para izlazi iz donjeg dijela parne stanice.	Otvoren je sigurnosni sustav najvišeg ("max.") tlaka.	Odmah isključite glačalo i kontaktirajte ovlaštenog serviseru tvrtke Braun.
Iz otvora na dnu podnice glačala kapa voda.	Voda se kondenzirala unutar cijevi jer se para koristila prvi put ili se neko vrijeme nije koristila.	Pritisnite tipku za paru nekoliko puta, ali pritom glačalo odmaknite od daske za glačanje. To će iz parnog sustava ukloniti hladnu vodu.
Smeđa tekućina curi iz podnice glačala.	Kemijski omekšivači vode ili aditivi su uliveni u spremnik za vodu.	Nikad ne ulijevajte takve proizvode u spremnik za vodu. Očistite podnicu glačala vlažnom krpom i ispirite generator pare.
Pri prvom uključivanju uređaja uočite čete dim ili miris.	Neki dijelovi obrađeni su ljepljivim/mazivim koja isparavaju prilikom prvog zagrijavanja glačala.	To je uobičajeno i prestat će nakon nekoliko uporaba glačala. Ako nakon isključivanja uređaja i dalje budete osjetili dim/miris, kontaktirajte ovlaštenu službu za korisnike tvrtke Braun.
Uređaj proizvodi povremenu buku popraćenu vibracijama.	Voda se ubrizgava u generator pare.	To je normalno i nije potrebno ništa učiniti po tom pitanju.
Uređaj proizvodi stalnu buku popraćenu vibracijama.	Greška sustava.	Odmah isključite glačalo i kontaktirajte ovlaštenog serviseru tvrtke Braun.
Ventil za čišćenje se teško odvrtće.	Ventil za čišćenje se teško otvara zbog naslaga kamenca.	Snažno okrenite poklopac. Za izbjegavanje tog problema često ispirite sustav.
Nakon ponovnog punjenja spremnika za vodu, lampica  se ne resetira.	Plovak vode ne radi pravilno.	Ispraznite spremnik za vodu, isperite ga i ponovno napunite.
	Spremnik za vodu nije pravilno namješten.	Pravilno namjestite spremnik za vodu.
Sve LED lampice bljeskaju.	Greška sustava.	Isključite kabel napajanja, ponovno ga priključite i pritisnite tipku za uključivanje/isključivanje (on/off). Ako je problem i dalje prisutan, odmah isključite glačalo i kontaktirajte ovlaštenog serviseru tvrtke Braun.
Ikona pare stalno svijetli, ali para ne izlazi iz podnice glačala.	Plovak u spremniku za vodu je blokiran ili spremnik za vodu nije pravilno umetnut.	<ul style="list-style-type: none"> Isključite i iskopčajte glačalo. Uklonite i ispraznite spremnik za vodu, isperite ga i ponovno napunite. Umetnite spremnik za vodu. Uključite glačalo i pričekajte da ponovno bude spremno za uporabu. Pritisnite gumb za paru i pričekajte da počne izlaziti para. Držite pritisnut gumb za paru tijekom 10 sekundi ispuštanja pare i potom otpustite gumb za paru.

Podložno promjenama bez prethodne obavijesti.

Molimo vas da, nakon isteka životnog vijeka trajanja proizvoda isti ne odlažete kao kućanski otpad. Odložiti ga možete u servisnom centru tvrtke Braun ili prikladnom sabirnom mjestu u vašoj zemlji.



Slovenski

Pred uporabo

Pred prvo uporabo naprave natančno in v celoti preberite navodila za uporabo.

Opozorilo



- **Pozor: Vroče površine!** Električne likalne postaje proizvajajo visoke temperature in vročo paro, ki lahko povzročijo opekline.
- Ta aparat lahko uporabljajo otroci, starejši od 8 let in osebe z zmanjšanimi fizičnimi, čutnimi ali miselnimi zmožnostmi ter pomanjkanjem izkušenj in znanja, v primeru, da so pod nadzorom, ali pa so bili poučeni o varni uporabi aparata ter se zavedajo nevarnosti.
- Otroci se ne smejo igrati z aparatom.
- Otroci brez nadzora ne smejo opravljati čiščenja in vzdrževanja.
- Med uporabo naprave in njenim ohlajanjem morata biti naprava in njen napajalni kabel zunaj dosega otrok, mlajših od 8 let.
- V primeru, da je napajalni kabel poškodovan, ga mora zamenjati proizvajalec, njihov serviser ali podobno kvalificirana oseba, da bi se izognili nevarnosti.
- Preden dolijete vodo, postajo vedno izklopite.
- Napravo uporabljajte na stabilni površini in jo na tako površino tudi odlagajte.
- Med prekinitvami likanja likalnik postavite v pokončni položaj na odlagalno peto ali na odlagalno površino za likalnik. Likalna peta mora biti na stabilni površini.
- Naprave ne smete pustiti brez nadzora, ko je priključena v električno omrežje.
- Med likanjem ne odpirajte kotla za vodo.

- Med uporabo odprtine, ki so pod tlakom, ne smejo biti odprte za polnjenje, odstranjevanje vodnega kamna, splakovanje ali pregledovanje.
- Naprave ne smete uporabljati, če vam pade na tla, če ima vidne znake poškodb ali če pušča. Redno pregledujte, ali so kabli poškodovani.
- Naprava je namenjena izključno uporabi v gospodinjstvu in predelavi take količine živil, ki je običajna za gospodinjstvo.
- Kabli ne smejo nikoli priti v stik z vročimi predmeti, likalno ploščo, vodo ali ostrimi robovi.
- Preden kabel vklopite v vtičnico, preverite, ali se vaša omrežna napetost ujema z napetostjo, navedeno na spodnji strani naprave, in ali je vtičnica ozemljena.
- Pri uporabi podaljška se prepričajte, da je ta v dobrem stanju, ima vtič z ozemljitveno povezavo in ustreza razredu naprave (16 A).
- Likalna plošča in stojalo za likalnik se lahko izredno segrejeta, kar lahko privede do opeklin. Ne dotikajte se ju.

Opis

Parni likalnik

- 1 Prikazovalnik
- 2 Gumb za vklop/izklop
- 3 Nastavitve (eco, normal, turbo)
- 4 Sistem za čiščenje vodnega kamna
- 5 Odlagalna površina za likalnik
- 6 Posoda za vodo
- 7 Napajalni kabel
- 8 Prozorni pokrov
- 9 Čistilni ventil
- 10 Zaklepni sistem

Likalnik

- 11 Gumb za paro
- 12 Kontrolna lučka LED za temperaturo
- 13 Gumb za precizno parno likanje
- 14 Dvojni kabel
- 15 Odlagalna peta



(A) Polnjenje posode za vodo

- Prepričajte se, da je naprava izključena in sistem odklopljen.
- Odstranite posodo za vodo (6).
- Posodo napolnite z vodo iz pipe in pri tem pazite, da ne presežete nivoja »max«, posodo pa morate napolniti vsaj do nivoja »min«, drugače naprava ne bo pripravljena za parno likanje. Če je voda izredno trda, vam priporočamo uporabo mešanice 50 % sanitarne vode in 50 % destilirane vode.
- Nikoli ne uporabljajte samo destilirane vode. Ne dodajajte aditivov (nor. škroba). Ne uporabljajte kondenzata iz sušilnega stroja.
- Vstavite posodo za vodo.
- Postavite napravo na stabilno in ravno površino.

Opomba:

Če uporabljate filtrirne naprave, se popolnoma prepričajte, da je vrednost pH pridobljene vode nevtralna.

Funkcija varčevanja z vodo

- Kadar je nivo vode nizek, ikona  začne utripati. V tem trenutku lahko s parnim likanjem nadaljujete še približno 10–15 minut.
- Ko ikona  začne svetiti, morate ponovno napolniti posodo za vodo. Hkrati začne utripati kontrolna lučka LED za temperaturo (12) in ikona za to nastavev se izklopi.
- Če želite nadaljevati s parnim likanjem, dolijte vodo v posodo za vodo (A).

(B) Začetek likanja

- Likalnik postavite na odlagalno površino (5) ali na odlagalno peto (15), vključite napravo in pritisnite gumb za vklop/izklop (2).
- Izberite nastavev (3), ki je najbolj primerna za oblačila, ki jih likate.
- Likalnik se bo začel segrevati, kontrolna lučka LED za temperaturo (12) na likalniku pa bo začela utripati.
- Ikona za to nastavev na prikazovalniku (1) bo začela utripati. Ko je para pripravljena, ikona začne neprekinjeno svetiti.
- Ko je nastavev temperature dosežena, kontrolna lučka LED za temperaturo (12) neprekinjeno sveti.
- **Nastavitve:** Želena nastavev lahko izberete s pritiskom na ustrezen gumb (eco, normal ali turbo). Med nastavitvami lahko preklopite s pritiskom na gumb za nastavitve (3).

CareStyle 7

eco

Priporočena nastavev za likanje večine občutljivih tkanin, kot je sintetika, svila in mešane tkanine, za katere potrebujete manj pare. Ta nastavev tudi porabi manj energije.

normal

Priporočena nastavev za tkanine, kot je volna, poliester in bombaž/perilo.

Opomba: Nastavev normal  je samodejno izbrana ob prvem vklopu naprave. Pri vseh nadaljnjih vklopih se ohrani zadnja izbrana nastavev.

CareStyle 7 Pro

eco

Priporočena nastavev za likanje večine občutljivih tkanin, kot je sintetika, svila in mešane tkanine. Ta nastavev tudi porabi manj energije.

normal

Priporočena nastavev za tkanine, kot je volna, poliester in bombaž.

turbo

Priporočena nastavev za oblačila, pri katerih je potrebna močnejša para, kot je debel bombaž/perilo in džins.

Opomba: Likalnika zaradi višjih temperatur pri nastavitvi turbo na oblačilih ne puščajte brez nadzora, da se izognete škodi.

Opomba: Ko je naprava vklopljena, bo vedno nastavljena na normalno delovanje pare, ne glede na zadnjo izbrano nastavev.

- **Za parno likanje** pritisnite gumb za paro (11) pod ročajem likalnika. Iz odprtnic v likalni plošči bo izhajala para.
- **Dvojni sprožilec:** Dvakrat zapored v 1 sekundi pritisnite gumb za paro (11) ali gumb za precizno parno likanje (13). Nekaj sekund bo para stalno izhajala. Znova pritisnite gumb za paro (11) ali gumb za precizno parno likanje (13), če želite ustaviti funkcijo.
- **Za suho likanje** ne pritisnite gumba za paro (11); Po 10 minutah suhega likanja likalnik preklopi v način samodejnega izklopa.
- **Vertikalna para:** Likalnik je mogoče uporabiti tudi za parjenje visečih oblačil (B).
- **3D likalna plošča:** Edinstvena okrogla oblika 3D likalne plošče zagotavlja najboljše rezultate drsenja po težavnih mestih (npr. gumbih, žepih idr.).

C) Precizno likanje

- Gumb za precizno parno likanje (13) pritisnite popolnoma navzdol.
- Para izhaja samo iz konice likalne plošče.
- To funkcijo ustavite tako, da spustite gumb (13).
- Če gumba ne pritisnete v celoti, lahko nekaj pare izhaja tudi iz zadnjih odprtinic v likalni plošči.

(D) Samodejni izklop likalnika

- Ko je likalnik v načinu samodejnega izklopa, ikona ☺ utripa in kontrolna lučka LED za temperaturo (12) je ugasnjena. Likalnik se bo izklopil za zmanjšanje porabe energije.
- Vklopi se, če 10 minut ne uporabite pare.
- Če želite likalnik znova vklopiti, je treba pritisniti gumb za vklop/izklop (2). Preden spet začnete likati, počakajte, da se kontrolna lučka za temperaturo (12) prižge.

Po likanju

- Za izklop naprave pritisnite gumb za vklop/izklop (2).
- Odklopite in pred shranjevanjem počakajte, da se naprava ohladi.
- Izpraznite posodo za vodo.
- Zaklenite likalnik.

(E) Zaklepni sistem

Zaklepni sistem se lahko uporablja za varno in enostavno shranjevanje parne postaje in likalnika. Naprave ne dvigujte in ne prenašajte za ročaj zaklenjenega likalnika.

- Likalno ploščo postavite v vdolbino na likalni podlagi.
- Pritisnite konico likalnika navzdol, da zaslišite »klik«; likalnik se samodejno zaklene.
- Likalnik odklenete tako, da zaklepni sistem zadržnete naprej. Likalnik se sprosti.

(F) Odstranjevanje vodnega kamna

Za ohranjanje optimalnega delovanja je treba v sistemu odstraniti vodni kamen po vsakih 15 litrih porabljene vode (približno 8 popolnih polnjenj).

Ikona ☹ utripa.

- Najprej izklopite napravo in jo izkjučite iz električnega omrežja.
- Odklenite likalnik in ga odstranite iz odlagalne površine. Počakajte, da se naprava popolnoma ohladi (vsaj 2,5 ur).
- Odstranite in izpraznite posodo za vodo.
- Odstranite prozorni pokrov (8) in odvijte čistilni ventil (9).
- Izpraznite grelnik.
- Vlijte 500 ml vode iz pipe. Ne uporabljajte kemikalij, aditivov ali odstranjevalcev vodnega kamna.
- Privijte čistilni ventil (9), da zaprete grelnik.
- Osnovno enoto stresite, da jo splaknete, in nato izpraznite grelnik.
- Ta postopek še enkrat ponovite.
- Ko ste postopek odstranjevanja vodnega kamna zaključili, likalnik vključite v omrežje, vklopite (2) in pritisnite gumb za sistem za čiščenje vodnega kamna (4) za 2 sekundi, da se ponastavi.

Če napravo izklopite, ne da bi odstranili vodni kamen, bo ob ponovnem vklopu ikona ☹ začela utripati.

Opomba: Ker je lahko zaradi uporabe vgrajenega tovarniškega stalnega odstranjevalca vodnega kamna sestava vode drugačna, je priporočljivo sistem očistiti vodnega kamna vsaka 4 popolna polnjenja. V tem primeru ikona za odstranjevanje vodnega kamna ne bo začela samodejno utripati.

(G) Čiščenje in vzdrževanje

- Pred čiščenjem se vedno prepričajte, da je naprava izklopljena, izključena iz električnega omrežja in popolnoma ohlajena.
- Likalno ploščo do suhega obrišite z vlažno ali suho krpo.
- Nikoli ne uporabljajte žičnatih gobic, kisa ali drugih kemikalij.
- Za čiščenje mehkega materiala na ročaju uporabite vlažno krpo.

Vodič za odpravljanje napak

TEŽAVA	VZROK	UKREP
Naprava se ne vklopi.	Naprava ni priključena v električno vtičnico.	Prepričajte se, da je naprava pravilno priključena in pritisnite gumb za vklop/izklop.
Iz predela pod osnovno enoto izhaja para.	Tlačni varnostni sistem »max« se je odprl.	Napravo takoj izklopite in se obrnite na pooblaščen servis Braun.
Iz odprtnic na dnu likalne plošče kaplja voda.	V ceveh je voda kondenzirala, ker se para prvič uporablja ali ker je niste uporabljali dalj časa.	Gumb za paro nekajkrat potisnite proč od likalne mize. S tem boste iz parnega krogotoka odstranili hladno vodo.
Iz likalne plošče kaplja rjava tekočina.	V posodo za vodo ste vliili kemične mehčalce vode ali aditive.	V posodo za vodo nikoli ne vlivajte katerih koli sredstev. Likalno ploščo očistite z vlažno krpo in splaknite grelnik.
Ko napravo prvič vklopite, zaznate dim ali vonj.	Nekateri deli so bili obdelani s tesnili/mazivi, ki hlapijo, ko se likalnik prvič segreje.	To je normalno in bo prenehalo, ko boste likalnik uporabljali nekaj minut. Če je dim/vonj prisoten tudi po izklopu naprave, se obrnite na pooblaščen servis Braun.
Naprava občasno oddaja šume, povezane z vibracijami.	Voda se črpa v grelnik.	To je normalno in vam ni treba ukrepati.
Naprava stalno oddaja šume, povezane z vibracijami.	Sistemska napaka.	Napravo izključite iz električnega omrežja in se obrnite na pooblaščen servis Braun.
Čistilni ventil se težko odvija.	Odpiranje čistilnega ventila je oteženo zaradi vodnega kamna.	Pokrovček odvijte na silo. Sistem pogosto splakujte, da se izognete težavi.
Ko dolijete vodo v posodo za vodo, se lučka  ne ponastavi.	Plovec ne deluje pravilno.	Izpraznite posodo za vodo, jo splaknite in znova napolnite.
	Posoda za vodo ni pravilno vstavljena.	Pravilno vstavite posodo za vodo.
Vse lučke LED utripajo.	Sistemska napaka.	Izklopite napravo, jo znova vklopite in pritisnite gumb za vklop/izklop. Če težava ni odpravljena, napravo takoj izklopite in izključite iz napajanja ter se obrnite na pooblaščen servis Braun.
Ikona za paro neprekinjeno sveti, vendar iz likalne plošče ne izhaja para.	Plovec posode za vodo je zaklenjen ali posoda za vodo ni pravilno vstavljena.	<ul style="list-style-type: none"> Izklopite in izključite napravo. Odstranite in izpraznite posodo za vodo, jo splaknite in znova napolnite. Vstavite posodo za vodo. Vključite napravo in počakajte, da je pripravljena za uporabo. Pritisnite gumb za paro in počakajte, da začne izhajati para. Gumb za paro držite med izhajanjem pare pritisnjen 10 sekund, nato ga spustite.

Do sprememb lahko pride brez predhodnega obvestila.

Ko izdelek ni več uporaben, ga ne zavržite med gospodinjske odpadke. Izdelek lahko prinesete v Braunov servisni center ali na ustrezno zbirališče v vaši državi.



Türkçe

Uyarı

Cihazı kullanmaya başlamadan önce lütfen kullanım kılavuzunu dikkatlice ve eksiksiz okuyunuz.

Dikkat

-  Uyarı: Sıcak yüzeyler! Elektrikli ütüleme istasyonları, yanmalara neden olabilecek yüksek sıcaklıklarda ve sıcak buharla çalışır.
- Bu cihaz 8 yaş ve üzeri çocuklar tarafından, ayrıca cihazın güvenli bir şekilde kullanımıyla ilgili bilgi verildiği, bunun riskleri anlaşıldığı veya gözetim sağlandığı takdirde fiziksel, duyuşsal veya zihinsel kapasitesi azalmış Kişiler tarafından kullanılabilir.
- Çocuklar cihazla oynamamalıdır.
- Temizlik ve bakım işlemleri gözetimsiz bir şekilde çocuklar tarafından yapılmamalıdır.
- İşletim ve soğuma esnasında cihaz ve elektrik kablosu 8 yaş altı çocukların erişiminden uzak tutulmalıdır.
- Güç kablosu hasarlıysa, riski önlemek için üretici, servis yetkilisi veya benzer ehliyete sahip kişiler tarafından değiştirilmelidir.
- Ütüye su doldurmadan önce her zaman istasyonun fişini prizden çekin.
- Cihaz sağlam bir yüzey üzerinde kullanılmalı ve dinlendirilmelidir.
- Ütülemeye ara verdiğinizde ütüyü arkası üzerine dik olarak bırakın veya ütüyü dinlendirme yerine yerleştirin. Ütünün arkasının sağlam bir yüzey üzerinde bulunduğundan emin olun.
- Cihaz prize takılı durumdayken asla bırakılmamalıdır.
- Ütü sırasında kaynatıcı bölmenin içini açmayın.

- Kullanım sırasında doldurma, kireç çözme, durulama veya inceleme işlemleri için basınç altındaki açıklıklar tıkalı olmamalıdır
- Cihaz düştüyse, hasar belirtileri varsa veya sızdırıyorsa kullanılmamalıdır. Kablolarda düzenli olarak hasar kontrolü yapın.
- Bu cihaz yalnızca evde kullanılmak için ve normal şartlarda evde kullanılan miktarların işlenmesi için tasarlanmıştır.
- Kablolar hiçbir zaman sıcak cisimlerle, taban plakasıyla, suyla ve keskin kenarlar ile temas etmemelidir.
- Prize takmadan önce şebeke voltajı ile aygıtın tabanındaki plakada yazılı olan voltajın birbiriyle uyumlu olduğundan, ve de topraklı bir priz kullandığınızdan emin olun.
- Uzatma kablosu kullanmanız gerekirse bu kablonun iyi durumda olduğundan, topraklı bir fişi olduğundan ve aygıtın güç değerine (16A) uygun olduğundan emin olun.
- Taban plakası ve ütü yerleştirme plakası çok yüksek sıcaklık derecelerine gelebilir ve yanmaya neden olabilir. Bunlara dokunmayın.

Açıklama

Buhar Üreticili Ütü

- Ekran
- Açma/Kapama düğmesi
- Ayarlar (eco, normal, turbo)
- Kireç temizleme sistemi
- Ütü dinlenmede
- Su haznesi
- Güç kablosu
- Saydam kapak
- Temizleme valfi
- Kilitleme sistemi

Ütü

- Buhar düğmesi
- Isı kontrol LED ışığı
- Hassas ütöleme düğmesi
- İkili kablo
- Yan yatık dinlendirme

(A) Hazneyi suyla doldurma

- Aygıtın kapatıldığından ve fişin çekildiğinden emin olun.
- Su haznesini çıkartın (6).
- Su haznesini, „maks“ seviyesini geçmeyecek ancak „min“ seviyesinin de altında olmayacak şekilde şebeke suyuyla doldurun, aksi halde aygıt buharla ütülemeye hazır hale gelmeyecektir. Eğer suyunuz çok sertse, %50 şebeke suyu ve %50 saf su karışımı kullanmanızı tavsiye ederiz.
- Asla sadece saf su kullanmayın. İçerisine başka madde ilave etmeyin (ör. ütü kolası). Çamaşır kurutma makinesinden çıkan yoğunlaşmış suyu kullanmayın.
- Su haznesini takın.
- Aygıtı sağlam ve düz bir yüzeye yerleştirin.

Not:

Filtreleme tertibatları kullanıyorsanız elde edilen suyun ph değerinin nötr olduğundan kesinlikle emin olun.

Su rezervi özelliği

- Su seviyesi azalmaya başladığında, 💧 yanıp sönmeye başlar. Bu noktada 10-15 dakika kadar ütü yapmaya devam etmek mümkündür.
- Simg 💧 daimi olarak yanık kaldığında hazneyi su ile doldurmak gerekir. Aynı zamanda ısı kontrol LED ışığı (12) yanıp söner ve seçili ayarla ilgili simge kapanır.
- Buharla ütülemeye devam etmek için, su haznesini (A) tekrar doldurun.

(B) Ütülemeye Başlama

Ütüyü bekleme konumunda yerleştirin (5) veya yan yatık bekleme konumuna alın (15), aygıtın fişini takın ve Açma/Kapama düğmesine basın (2).

Ütülenecek olan giysiler için en uygun ayarı (3) seçin.

Ütü ısınmaya başlar ve ütü üzerinde bulunan sıcaklık kontrol LED ışığı (12) yanıp sönmeye başlar.

Seçili ayarla ilgili simge ekranda (1) yanıp sönmeye başlar. Buhar hazır olduğunda simge kalıcı olarak açık kalır.

Sıcaklık ayarı uygun seviyeye ulaştığında, sıcaklık kontrol LED ışığı (12) daimi olarak yanar.

Ayarlar: İstenilen ayar ilgili düğmeye basılarak (eco, normal veya turbo) seçilebilir. Bir ayardan diğerine geçiş yapmak için tahsis edilmiş düğmeye (3) basın.

CareStyle 7

eco

Sentetikler, ipek ve karışık kumaşlar gibi daha az miktarda buhar gerektiren hassas giysiler için önerilir. Bu ayar daha az güç tüketilmesini sağlar.

normal

Yün, polyester, pamuklu/keten ve benzer giysiler için önerilir.

Not: Aygıt ilk kez açıldığında normal ayar otomatik olarak seçilir. İkinci açılışından sonra seçilen en son ayarda kalacaktır.

CareStyle 7 Pro

eco

Sentetikler, ipek ve karışık kumaşlar gibi hassas giysiler için önerilir. Bu ayar daha az güç tüketilmesini sağlar.

normal

Yün, polyester, pamuklu benzer giysiler için önerilir.

turbo

Kalın pamuklu/keten ve blucin gibi daha güçlü bir buhar püskürtmeye ihtiyaç duyulan giysiler için önerilir.

Not: Turbo mod daha yüksek sıcaklık gerektirir. Bu nedenle ütüyü giysilerin üzerinde bırakmayın ve hasar görmelerini önleyin.

Not: Daha önce seçilen ayar her ne olursa olsun, ütü açıldığında her zaman normal buhar modunda olacaktır.

- **Buharlı ütüleme** için, ütü tutamağının altındaki buhar düğmesine (11) basın. Buhar taban plakasındaki tüm deliklerden çıkacaktır.
- **İkili tetikleyici:** Buhar düğmesine (11) veya hassas ütüleme düğmesine (13) 1 saniye içerisinde arka arkaya iki kere hızlı bir şekilde basın. Birkaç saniye süreli buhar yayılımı olacaktır. Bu özelliği durdurmak için buhar düğmesine (11) veya hassas ütüleme düğmesine (13) bir kere daha basın.
- **Kuru ütüleme için** buhar düğmesine (11) basmadan ütü yapın. 10 dakikalık kuru ütüleme sonrasında ütünün otomatik kapanma moduna geçeceğini lütfen unutmayın.
- **Dikey buhar:** Ütü, aynı zamanda askıda asılı giysiler için de kullanılabilir (B).
- **3D taban:** 3D taban plakasının kendine özgü yuvarlak şekli, zor kısımlarda kaydırma için en iyi sonuçları verir (ör: düğmeler, cepler, vb.)

(C) Hassas Ütüleme

- Hassas ütüleme düğmesine (13) sonuna kadar basın.
- Buhar sadece taban plakasının burun kısmından gelecektir.
- Bu özelliği durdurmak için, düğmeyi (13) bırakın.
- Tamamen kapatmazsanız, taban plakasının yan buhar deliklerinden buhar çıkışı olabilir.

(D) Otomatik Kapanma

- Ütü otomatik kapanma modunda iken  simgesi yanıp söner ve sıcaklık kontrol LED (12) göstergesi kapalıdır. Ütü güç sarfiyatını azaltmak için kapanır.
- Buhar çıkmadıysa 10 dakika sonra tekrar aktif duruma gelir.
- Sistemi tekrar açmak için, açma/kapama düğmesine (2) basın. Tekrar ütülemeye başlamadan önce, sıcaklık kontrol LED ışığının (12) daimi olarak yanmasını bekleyin.

Ütülemeden sonra

- Aygıtı kapatmak için Açma/Kapama düğmesine (2) basın.
- Ütünün fişini çekin ve kaldırmadan önce soğumasını bekleyin.
- Su haznesini boşaltın.
- Ütüyü kilitleyin.

(E) Kilitleme sistemi

Kilitleme sistemi, buhar bölmesi ve ütünün güvenli ve kolay kullanımı için kullanılabilir. Ütü kilitli iken, aygıtı tutamağından kaldırmayın veya taşımayın.

- Taban plakasını ütü matındaki yuvasına yerleştirin.
- Ütünün ucunu „tıklama“ sesini duyana kadar bastırırsanız, ütü otomatik olarak kilitlenir.
- Kilidi açmak için ütünün kilit sistemini ileriye doğru kaydırın. Ütü serbest kalacaktır.

(F) Kireç temizleme

İdeal performansı sağlayabilmek için, sistemin kirecinin her 15 litre su tüketiminden (yaklaşık 8 tam dolum) sonra giderilmesi gerekir.

Simge  yanıp söner.

- Öncelikle, aygıtı kapatın ve fişini çekin.
- Ütünün kilidini açın ve ütüyü yerleştirildiği yerden alın. Aygıt soğuyana kadar bekleyin (minimum 2,5 saat).
- Su haznesini çıkartın ve boşaltın.
- Saydam kapağı (8) çıkarın ve temizleme valfini (9) sökün.
- Kazanı boşaltın.
- 500 ml şebeke suyuyla doldurun. Herhangi bir kimyasal madde, katkı maddesi veya kireç sökücü kullanmayın.
- Kazanı kapatmak için (9) temizleme valfini vidalayarak takın.
- Durulamak için taban ünitesini çalkalayın ve daha sonra kazanı boşaltın.
- Bu prosedürü bir kez daha tekrarlayın.
- Bu kireç temizleme prosedürünü prize takın, düğmesini açın (2) ve kireç temizleme düğmesine (4) 2 saniye basarak sıfırlayın.

Aygıt kireç gidermeden kapatılırsa, tekrar açıldığında  simgesi yeniden yanıp sönmeye başlayacaktır.

Not: Sabit kireç sökücüde kullanılan suların farklı yerlerde farklı kimyasal özellikleri olabilir. Bu nedenle kireç sökme işleminin her 4 komple dolum ardından yapılması tavsiye edilir. Unutmayın, bu durumda kireç sökme işlemi için göstergenin yanıp sönmelerini beklemek gerekmez.

(G) Temizleme ve bakım

- Temizlemeden önce, her zaman aygıtın kapalı ve fişinin çekili olduğundan ve aygıtın tamamen soğuduğundan emin olun.
- Nemli veya kuru bir bez ile taban plakasını temizleyin.
- Asla bulaşık süngeri, sirke veya diğer kimyasalları kullanmayın.
- Tutamaktaki yumuşak malzemeyi temizlemek için nemli bez kullanın.

Sorun giderme kılavuzu

SORUN	SEBEP	ÇÖZÜM
Aygıt açılmıyor.	Aygıt şebekeye bağlanmamıştır.	Aygıtın düzgün şekilde bağlandığından emin olun ve Açma/Kapama düğmesine basın.
Taban ünitesinin altından buhar çıkışı oluyor.	"Maks" basınç güvenlik sistemi açıldı.	Hemen aygıtı kapatın ve yetkili Braun Müşteri Hizmetleri ile irtibata geçin.
Taban plakasının altındaki deliklerden su damlaması oluyor.	Buhar ilk defa kullanıldığı veya bir süredir kullanılmadığı için, su borularının içerisinde yoğunlaşmış.	Buhar düğmesine ütü tahtasının uzağında birkaç kere basın. Bu işlem soğuk suyu buhar devresinden uzaklaştırır.
Taban plakasından kahverengi renkli bir sıvı akıyor.	Su haznesine kimyasal su yumuşatıcıları veya katkı maddeleri dökülmüş.	Hiçbir zaman su haznesine başka ürünler koymayın. Nemli bez kullanarak tabanı temizleyin ve kazanı durulayın.
Aygıt ilk defa çalıştırıldığında buhar veya yanık kokusu alıyorsunuz.	Bazı kısımlar kaplama/kayganlaştırıcı ile işlem görmüştür ve ütü ilk defa ısıtıldığında buharlaşır.	Bu normaldir ve ütüyu birkaç kez kullandığınızda düzelecektir. Aygıtı kapattıktan sonra duman / yanık kokusu almaya devam ediyorsanız yetkili Braun Müşteri Servisi ile irtibata geçin.
Aygıt, titreşimlerle ilişkili olarak kesintili sesler yayıyor.	Su, kazana pompalanıyor.	Bu durum normaldir ve bir işlem yapılması gerekmez.
Aygıt, titreşimden kaynaklanan kesintisiz ses çıkartıyor.	Sistem hatası.	Aygıtın şebeke ile bağlantısını kesin ve yetkili Braun Müşteri Hizmetleri ile irtibata geçin.
Temizleme valfini yerinden çıkarmakta zorlanıyorsunuz.	Kireç birikintisi temizleme valfinin açılmasını zorlaştırıyor.	Kapağı sert bir şekilde çevirin. Bu sorunla karşılaşmamak için, sistemi sık aralıklarla yıkayın.
Hazne doldurulduktan sonra, ışık  sıfırlanmıyor.	Su şamandırası düzgün çalışmıyor.	Su haznesini boşaltın, durulayın ve tekrar doldurun.
	Su haznesi doğru yerleştirilmemiş.	Su haznesini doğru yerleştirin.
Tüm LED ışıkları yanıp sönüyor.	Sistem hatası.	Aygıtı devre dışı bırakın, fişi tekrar takın ve Açma/Kapama düğmesine basın. Sorun hala devam ediyorsa aygıtı hemen kapatın, fişini çekin ve yetkili Braun Müşteri Hizmetleri ile irtibata geçin.
Buhar simgesi kalıcı olarak yanıyor ama taban plakasından buhar çıkmıyor.	Su haznesi şamandırası kilitlenmiştir veya su haznesi doğru takılmamıştır.	<ul style="list-style-type: none">• Aygıtı kapatın ve fişini çekin.• Boş su haznesini çıkartın, durulayın ve tekrar doldurun.• Su haznesini takın. Aygıtı açın ve cihaz kullanıma hazır oluncaya kadar bekleyin.• Buhar düğmesine basın ve buhar çıkana kadar bekleyin.• Buhar düğmesini buhar çıkmaktayken 10 saniye kadar basılı tutun ve ardından buhar düğmesini bırakın.

Cihaz kullanım ömrünü tamamladığında lütfen evsel atıklarla birlikte atmayın. Cihazı atmak için Braun Servis Merkezine veya Ülkenizde bulunan uygun toplama noktalarına bırakabilirsiniz.



Română (MD)

Înainte de utilizare

Citiți integral și cu atenție instrucțiunile de utilizare înainte a folosi aparatul.

Atenție



- **Atenție: Suprafețe fierbinți!** Stațiile de călcat electrice combină temperaturile înalte și aburul fierbinte care ar putea provoca arsuri.
- Acest aparat poate fi utilizat de către copii cu vârsta peste 8 ani și de către persoane cu capacități fizice, senzoriale sau mentale reduse sau cu lipsă de experiență și cunoștințe dacă aceștia sunt supravegheați sau instruiți referitor la utilizarea aparatului într-un mod sigur și dacă aceștia înțeleg pericolele implicate.
- Copiii nu trebuie lăsați să se joace cu acest aparat.
- Curățarea și întreținerea aparatului nu trebuie realizate de către copii fără supravegherea unui adult.
- În timpul utilizării și al răcirii, aparatul și cablul de rețea nu se vor lăsa la îndemâna copiilor cu vârste mai mici de 8 ani.
- Dacă cordonul de alimentare este deteriorat, acesta trebuie înlocuit de către producător, de către agentul de service sau de către persoanele calificate pentru a se evita potențialele pericole.
- Deconectați întotdeauna stația înainte de alimentarea cu apă.
- Aparatul trebuie să fie utilizat și așezat pe o suprafață stabilă.
- În pauzele dintre călcare, așezați fierul de călcat pe suportul pentru sprijinire în poziție verticală sau pe suport. Asigurați-vă că suportul pentru sprijinire în poziție verticală este așezat pe o suprafață stabilă.

- Aparatul nu trebuie lăsat nesupravegheat atunci când este conectat la rețeaua de alimentare cu energie electrică.
- Nu deschideți compartimentul cu abur în timp ce călcați.
- În timpul utilizării, orificiile sub presiune nu trebuie deschise pentru umplere, detartrare, clătire sau inspecție.
- Aparatul nu trebuie utilizat dacă a căzut, dacă prezintă semne vizibile de deteriorare sau dacă există scurgeri de apă. Verificați cablul în mod regulat pentru a identifica deteriorări.
- Acest aparat este proiectat exclusiv pentru uz casnic, pentru procesarea de cantități obișnuite de gospodărie.
- Cablurile nu ar trebui să vină niciodată în contact cu obiecte încinse, cu talpa fierului de călcat, cu apă sau cu margini ascuțite.
- Înainte de conectarea la o priză, verificați dacă voltajul acesteia corespunde cu cel imprimat pe partea din spate a aparatului și asigurați-vă că utilizați o priză legată la pământ.
- Atunci când utilizați un prelungitor, verificați dacă acesta este într-o stare bună, dacă are un ștecăr cu o conexiune de legare la pământ și dacă corespunde cu puterea nominală a aparatului (16 A).
- Talpa fierului de călcat și suportul pentru fierul de călcat pot atinge temperaturi foarte ridicate și ar putea cauza arsuri. Nu le atingeți.

210 mm

Descriere

Fier de călcat cu generator de aburi

- 1 Afișaj
- 2 Buton de pornire/oprire
- 3 Setări (eco, normal, turbo)
- 4 Sistemul de curățare a depunerilor de calcar
- 5 Suport pentru fierul de călcat
- 6 Recipient pentru apă
- 7 Cablu de alimentare
- 8 Capac transparent
- 9 Supapă de curățare
- 10 Sistem de blocare

Fier de călcat

- 11 Buton pentru abur
- 12 LED pentru controlul temperaturii
- 13 Buton pentru jet de precizie
- 14 Cablu dublu
- 15 Suport pentru sprijinirea fierului de călcat în poziție verticală



(A) Umplerea recipientului pentru apă

- Asigurați-vă că aparatul este oprit și că sistemul este scos din priză.
- Îndepărtați recipientul pentru apă (6).
- Umpleți recipientul pentru apă cu apă de la robinet, având grijă să nu depășiți nivelul „max”, dar cel puțin până la marcajul „min”, altfel aparatul nu va fi pregătit să pornească călcarea cu aburi. Dacă apa de la robinet are o duritate foarte mare, vă recomandăm să utilizați un amestec de 50% apă de la robinet și 50% apă distilată.
- Nu utilizați niciodată doar apă distilată. Nu adăugați aditivi (de exemplu, amidon). Nu folosiți apă de condensare de la un uscător de rufe.
- Introduceți recipientul pentru apă.
- Puneți aparatul pe o suprafață plană stabilă.

Notă:

Dacă folosiți dispozitive de filtrare, asigurați-vă că apa obținută are pH neutru.

Funcția rezervă de apă

- Când nivelul apei scade, pictograma  începe să lumineze intermitent. În această etapă este posibilă continuarea călcării cu abur timp de aproximativ 10-15 minute.
- Când pictograma  se pornește permanent, este necesară reumplerea recipientului. În același timp, LED-ul pentru controlul temperaturii (12) luminează intermitent, iar pictograma asociată setărilor selectate se stinge.
- Pentru a continua călcarea cu abur reumpleți recipientul pentru apă (A).

(B) Începerea procesului de călcare

- Așezați fierul de călcat pe suport (5) sau pe piciorul de sprijinire (15), conectați aparatul la priză și apăsați butonul de pornire/oprire (2).
- Selectați setarea (3) cea mai potrivită pentru hainele care urmează să fie călcate.
- Fierul va începe să se încălzească, iar LED-ul pentru controlul temperaturii (12) de pe fier va lumina intermitent.
- Pictograma asociată setării de pe afișaj (1) va începe să lumineze intermitent. Când aburul este pregătit, pictograma rămâne luminată permanent.
- Când este obținută setarea temperaturii, LED-ul pentru controlul temperaturii (12) este pornit permanent.
- **Setări:** Setarea solicitată poate fi aleasă prin apăsarea butonului corespunzător (eco, normal sau turbo). Pentru a comuta de la o setare la alta, apăsați butonul dedicat (3).

CareStyle 7

eco

Este recomandat pentru hainele cele mai delicate cum ar fi materialele sintetice, mătasea și țesăturile combinate pentru care aveți nevoie de mai puțin abur. Această setare permite un consum mai mic de energie.

normal

Este recomandat pentru haine precum lăna, poliesterul și bumbacul/inul.

Notă: Setarea normal  este aleasă automat atunci când aparatul este pornit pentru prima dată; începând de la a doua pornire aparatul va fi setat pe ultima setare aleasă.

CareStyle 7 Pro

eco

Este recomandat pentru hainele cele mai delicate cum ar fi materialele sintetice, mătasea și țesăturile combinate. Această setare permite un consum mai mic de energie.

normal

Este recomandat pentru haine cum ar fi lăna, poliesterul și bumbacul.

turbo

Este recomandat pentru haine care au nevoie de abur mai puternic, cum ar fi bumbacul/inul gros și materialul de blugi.

Notă: Datorită temperaturii mai ridicate din modul turbo, nu lăsați fierul nesupravegheat pe haine pentru a evita deteriorarea.

Notă: Când aparatul este oprit, acesta va fi setat întotdeauna pe modul abur normal, independent de ultima setare aleasă.

- **Pentru călcarea cu abur** apăsați butonul pentru abur (11) de sub mânerul fierului de călcat. Aburul va fi eliminat prin toate orificiile din talpa fierului de călcat.
- **Declanșator dublu:** Apăsați butonul pentru abur (11) sau butonul pentru jetul de precizie (13) de două ori în succesiune rapidă în mai puțin de o secundă. Vor fi eliberați aburi în mod continuu, timp de câteva secunde. Apăsați butonul pentru abur (11) sau butonul pentru jetul de precizie (13) din nou pentru a opri funcția.
- **Pentru călcarea uscată** călcați fără să apăsați butonul pentru abur (11). Rețineți că după 10 minute de călcare uscată, fierul de călcat se comută pe modul oprire automată.
- **Abur vertical:** Fierul poate fi utilizat și pentru aburirea hainelor agățate pe umeras (B).
- **Talpa fierului de călcat 3D:** Forma rotundă unică a tălpii fierului de călcat 3D asigură cele mai bune rezultate de glisare pe porțiunile dificile (ex: nasturi, buzunare etc.)

(C) Jet de precizie

- Apăsați complet butonul pentru jetul de precizie (13).
- Aburul va ieși doar din zona vârfului tălpii.
- Pentru a opri această funcție eliberați butonul (13).
- Dacă nu îl apăsați complet, este posibil să iasă abur prin orificiile din partea posterioară a tălpii fierului de călcat.

(D) Oprirea automată a fierului de călcat

- Când fierul de călcat este în modul oprire automată, pictograma  luminează intermitent, iar LED-ul pentru controlul temperaturii (12) este oprit. Fierul de călcat se va opri pentru a reduce consumul de energie.
- Acesta este activat dacă după 10 minute nu s-a înregistrat nicio emisie de abur.
- Pentru a porni din nou fierul de călcat trebuie apăsat butonul de pornire/oprire (2). Înainte de a începe din nou să călcați așteptați până când LED-ul pentru controlul temperaturii (12) este pornit continuu.

După călcare

- Apăsați butonul de pornire/oprire (2) pentru a opri aparatul.
- Scoateți din priză aparatul și lăsați-l să se răcească înainte de a-l depozita.
- Goliți recipientul pentru apă.
- Blocați fierul de călcat.

(E) Sistemul de blocare

Sistemul de blocare poate fi utilizat pentru depozitarea sigură și ușoară a stației de călcat cu abur și a fierului. Nu ridicați sau cărați aparatul ținând de mânerul fierului blocat.

- Așezați talpa fierului în adâncitura de pe suportul din silicon.
- Apăsați vârful fierului de călcat până când auziți un „clic” și fierul de călcat se va bloca automat.
- Pentru a debloca fierul de călcat, glisați sistemul de blocare înainte. Fierul va fi eliberat.

(F) Îndepărtarea depunerilor

Pentru a menține performanțe optime, sistemul trebuie decalcificat la fiecare 15 litri de apă consumați (aproximativ 8 reumpleri complete).

Pictograma  luminează intermitent.

- Mai întâi, opriți și deconectați aparatul.
- Deblocați fierul de călcat și luați-l de pe suport. Așteptați să se răcească aparatul (minimum 2,5 ore).
- Îndepărtați și goliți recipientul pentru apă.
- Scoateți capacul transparent (8) și deșurubați supapa de curățare (9).
- Goliți fierbătorul.
- Turnați 500 ml de apă de la robinet. Nu utilizați substanțe chimice, aditivi sau produse de îndepărtare a depunerilor.
- Înșurubați supapa de curățare (9) pentru a închide fierbătorul.
- Agitați unitatea de bază pentru a o clăti, apoi goliți fierbătorul.
- Repetați încă o dată această procedură.
- După ce ați încheiat procedura de îndepărtare a depunerilor puneți aparatul în priză, porniți-l (2) și apăsați butonul pentru sistemul de curățare a depunerilor de calcar (4) timp de 2 secunde pentru reconfigurare.

Dacă aparatul este oprit fără îndepărtarea depunerilor, pictograma  va începe să lumineze intermitent din nou la următoarea pornire.

Notă: Datorită compoziției diferite ale apei în cazul utilizării unui dispozitiv de decalcificare intern permanent instalat, se recomandă îndepărtarea depunerilor după aproximativ fiecare 4 reumpleri complete. Rețineți că în acest caz pictograma decalcificării nu va începe automat să lumineze intermitent.

(G) Curățare și întreținere

- Înainte de curățare, asigurați-vă că aparatul este oprit, deconectat și s-a răcit complet.
- Curățați talpa fierului de călcat cu o cârpă umedă sau uscată.
- Nu utilizați niciodată bureți de vase, oțet sau alte produse chimice.
- Pentru a curăța materialul delicat de pe mâner, utilizați o cârpă umedă.

Instrucțiuni de depanare

PROBLEMĂ	CAUZĂ	REMEDIU
Aparatul nu pornește.	Aparatul nu este conectat la o priză.	Asigurați-vă că aparatul este conectat corect și apăsați butonul de pornire/oprire.
lese abur de sub unitatea de bază.	S-a deschis sistemul de siguranță pentru presiune maximă.	Oprii imediat aparatul și contactați un Service Braun autorizat.
Curg câteva picături de apă prin orificiile din talpa fierului de călcat.	S-a creat condens în interiorul tuburilor deoarece aburul este utilizat pentru prima dată sau nu a fost utilizat o perioadă îndelungată.	Apăsați de mai multe ori butonul pentru aburi departe de masa de călcat. Astfel veți elimina apa rece din circuitul pentru abur.
De pe talpa fierului de călcat se scurge un lichid maro.	În apa din recipientul pentru apă au fost turnați agenți chimici pentru dedurizarea apei sau aditivi.	Nu turnați niciodată produse în recipientul pentru apă. Curățați talpa fierului de călcat cu o cârpă umedă și clătiți fierbătorul.
La prima pornire a aparatului observați fum sau miros.	Unele componente au fost tratate cu agent de etanșare/lubrifiant, care se evaporă atunci când fierul se încălzește pentru prima dată.	Acest lucru este normal și va dispărea după ce ați utilizat fierul de câteva ori. Dacă fumul/mirosul mai persistă după oprirea aparatului, contactați un service Braun autorizat.
Aparatul emite un zgomot intermitent asociat cu vibrațiile.	Apa este pompată în fierbător.	Acest comportament este normal, nefiind necesară nicio acțiune.
Aparatul emite un zgomot continuu asociat cu vibrații.	Eroare de sistem.	Scoateți aparatul din priză și contactați un service Braun autorizat.
Supapa de curățare este dificilă de desfăcut.	Depunerile de tartru îngreunează deschiderea supapei de curățare.	Rotiți capacul cu putere. Pentru a evita problema, clătiți frecvent sistemul.
După reumplerea rezervorului pentru apă lumina  nu se reconfigurează.	Indicatorul de nivel al apei nu funcționează corespunzător.	Goliți, clătiți și reumpleți recipientul pentru apă.
	Recipientul pentru apă nu este amplasat corect.	Amplasați corect recipientul pentru apă.
Toate LED-urile luminează intermitent.	Eroare de sistem.	Scoateți aparatul din priză, introduceți-l din nou în priză și apăsați butonul de pornire/oprire. Dacă problema persistă oprii imediat aparatul, scoateți-l din priză și contactați un service Braun autorizat.
Pictograma pentru abur este pornită în permanență, dar nu se înregistrează emisii de abur din talpa fierului de călcat.	Indicatorul de nivel al apei în recipient este blocat sau recipientul pentru apă este introdus incorect.	<ul style="list-style-type: none"> Oprii aparatul și scoateți-l din priză. Scoateți și goliți recipientul pentru apă, clătiți-l și reumpleți-l. Introduceți recipientul pentru apă. Porniți aparatul și așteptați până când dispozitivul este pregătit pentru utilizare. Apăsați butonul pentru abur și așteptați până când iese aburul. Țineți butonul pentru abur apăsat timp de 10 secunde de la emisia aburului și apoi dați-i drumul.

Ne rezervăm dreptul asupra efectuării de modificări fără notificare prealabilă.

Nu aruncați produsul împreună cu deșeurile menajere la sfârșitul ciclului de viață al acestuia. Produsul poate fi remis la un centru de service Braun sau la un punct de colectare corespunzător din țara dvs



Ελληνικά

Πριν τη χρήση

Παρακαλούμε διαβάστε με προσοχή τις οδηγίες χρήσης πριν χρησιμοποιήσετε τη συσκευή.

Προσοχή



- **Προσοχή: Θερμές επιφάνειες!**
Οι σταθμοί ηλεκτρικών σίδερων συνδυάζουν υψηλές θερμοκρασίες και ζεστό ατμό, που θα μπορούσαν να προκαλέσουν εγκαύματα.
- Η συσκευή αυτή μπορεί να χρησιμοποιείται από παιδιά 8 ετών και άνω και από άτομα με μειωμένες φυσικές, νοητικές και αισθητήριες ικανότητες ή που δεν είναι έμπειρα εφόσον τους παρέχεται επίβλεψη ή τους έχουν δοθεί οδηγίες σχετικά με την ασφαλή χρήση της συσκευής ενώ καταναούν και τους κινδύνους.
- Τα παιδιά να μην παίζουν με τη συσκευή.
- Τα παιδιά δεν πρέπει να καθαρίζουν και να συντηρούν τη συσκευή χωρίς επίβλεψη.
- Κατά τη λειτουργία και ενόσω κρυνώνει, η συσκευή και το καλώδιο ρεύματος πρέπει να διατηρούνται μακριά από παιδιά μικρότερα των 8 ετών.
- Εάν το καλώδιο τροφοδότησης έχει φθαρεί, θα πρέπει να αντικατασταθεί από τον κατασκευαστή, το εξουσιοδοτημένο συνεργείο του ή από κατάλληλα καταρτισμένα άτομα προκειμένου να αποφευχθεί τυχόν κίνδυνος.
- Αποσυνδέετε πάντα το σταθμό από την πρίζα πριν τον γεμίσετε με νερό.
- Η συσκευή πρέπει να χρησιμοποιείτε και να αποτίθεται σε σταθερή επιφάνεια.

- Κατά τις παύσεις του σιδερώματος, τοποθετείτε το σίδερο σε ορθή θέση στη βάση στήριξης ή στη βάση του. Βεβαιωθείτε ότι η βάση στήριξης είναι τοποθετημένη σε σταθερή επιφάνεια.
- Η συσκευή δεν πρέπει να μένει χωρίς επίβλεψη, ενώ είναι συνδεδεμένη στο ρεύμα.
- Μην ανοίγετε τη δεξαμενή νερού ενώ σιδερώνετε.
- Κατά τη χρήση, τα στόμια υπό πίεση για πλήρωση, καθαρισμό αλάτων, ξέπλυμα ή έλεγχο δεν πρέπει να είναι ανοικτά.
- Η συσκευή δεν πρέπει να χρησιμοποιείται αν έχει υποστεί πτώση, αν υπάρχουν ορατά σημάδια ζημιάς ή αν υπάρχει διαρροή. Ελέγχετε τακτικά τα καλώδια για ζημιές.
- Αυτή η συσκευή έχει σχεδιαστεί μόνο για οικιακή χρήση και για επεξεργασία οικιακών ποσοτήτων.
- Τα καλώδια δεν θα πρέπει ποτέ να έρχονται σε επαφή με τα θερμά στοιχεία, την πλάκα, το νερό και τα αιχμηρά άκρα.
- Πριν συνδέσετε τη συσκευή στην πρίζα ελέγξτε εάν η τάση του δικτύου συμφωνεί με την τιμή τάσης που είναι τυπωμένη στο κάτω μέρος της συσκευής και ότι χρησιμοποιείτε γειωμένη πρίζα.
- Όταν χρησιμοποιείτε κάποιο καλώδιο επέκτασης προσέξτε να είναι σε καλή κατάσταση, να φέρει βύσμα με γείωση και να αντιστοιχεί στην ονομαστική ισχύ της συσκευής (16 A).
- Η πλάκα και η βάση του σιδερού μπορεί να αναπτύξουν εξαιρετικά υψηλές θερμοκρασίες, που θα μπορούσαν να προκαλέσουν εγκαύματα. Μην τα αγγίζετε.

Περιγραφή

Σίδερο με γεννήτρια ατμού

- 1 Παρουσίαση
- 2 Κουμπί On/Off
- 3 Ρυθμίσεις (eco, normal, turbo)
- 4 Σύστημα καθαρισμού των αλάτων
- 5 Βάση σίδερου
- 6 Δεξαμενή νερού
- 7 Καλώδιο τροφοδοσίας
- 8 Διαφανές καπάκι
- 9 Βαλβίδα καθαρισμού
- 10 Σύστημα ασφάλισης

Σίδερο

- 11 Κουμπί ατμού
- 12 Λυχνία LED ελέγχου θερμοκρασίας
- 13 Κουμπί ακρίβειας βολής ατμού
- 14 Διπλό καλώδιο
- 15 Βάση στήριξης



(A) Γέμισμα της δεξαμενής νερού

- Βεβαιωθείτε ότι η συσκευή είναι απενεργοποιημένη και το σύστημα δεν είναι συνδεδεμένο στην πρίζα.
- Βγάλτε τη δεξαμενή νερού (6).
- Γεμίστε τη δεξαμενή νερού με νερό βρύσης, προσέχοντας να μην υπερβάνει το επίπεδο “max” αλλά τουλάχιστον έως την ένδειξη “min” διαφορετικά η συσκευή δεν είναι έτοιμη για να ξεκινήσετε το σιδέρωμα με ατμό. Αν το νερό είναι εξαιρετικά σκληρό, συνιστούμε να χρησιμοποιήσετε μέγιστο από 50 % νερό βρύσης και 50 % απεσταγμένο νερό.
- Μην χρησιμοποιείτε ποτέ αποκλειστικά απεσταγμένο νερό. Μην προσθέτετε πρόσθετα (π.χ. κόλλα κολλαρίσματος). Μην χρησιμοποιείτε νερό συμπύκνωσης από στεγνωτήριο.
- Βάλτε τη δεξαμενή νερού.
- Τοποθετήστε τη συσκευή σε σταθερή, επίπεδη επιφάνεια.

Σημείωση:

Αν χρησιμοποιείτε συσκευές φιλτραρίσματος, να είστε απολύτως σίγουροι ότι το νερό που λαμβάνετε έχει ουδέτερο pH.

Λειτουργία αποθέματος νερού

- Όταν η στάθμη του νερού είναι χαμηλή, το εικονίδιο  αρχίζει να αναβοσβήνει. Σε αυτό το στάδιο μπορείτε να συνεχίσετε το σιδέρωμα με ατμό για περίπου 10-15 λεπτά.
- Όταν το εικονίδιο  ανάψει μόνιμα, θα πρέπει να ξαναγεμίσετε τη δεξαμενή. Ταυτόχρονα, η λυχνία LED ελέγχου της θερμοκρασίας (12) αναβοσβήνει και σβήνει το εικονίδιο που αφορά την επιλεγμένη ρύθμιση.
- Για να συνεχίσετε το σιδέρωμα με ατμό, ξαναγεμίστε τη δεξαμενή νερού (A).

(B) Ξεκινήστε το σιδέρωμα

- Τοποθετήστε το σίδερο στη βάση σίδερου (5) ή στη βάση στήριξης (15), βάλτε τη συσκευή στην πρίζα και πιέστε το κουμπί On/Off (2).
- Επιλέξτε τη ρύθμιση (3) που είναι η καταλληλότερη για το σιδέρωμα των ρούχων.
- Το σίδερο θα αρχίσει να θερμαίνεται και η λυχνία LED ελέγχου της θερμοκρασίας (12) στο σίδερο θα αρχίσει να αναβοσβήνει.
- Το σχετικό εικονίδιο για τη ρύθμιση στην οθόνη (1) θα αρχίσει να αναβοσβήνει. Όταν ο ατμός είναι έτοιμος το εικονίδιο παραμένει μόνιμα αναμμένο.
- Από τη στιγμή που έχει επιτευχθεί η ρυθμιζόμενη θερμοκρασία, η λυχνία LED ελέγχου της θερμοκρασίας (12) παραμένει μόνιμα αναμμένη.
- **Ρυθμίσεις:** Η απαιτούμενη ρύθμιση μπορεί να επιλεγεί πιέζοντας το αντίστοιχο κουμπί (eco, normal ή turbo). Για εναλλαγή από μία ρύθμιση σε άλλη πιέστε το αποκλειστικό για τη ρύθμιση κουμπί (3).

CareStyle 7

eco

Συνιστάται για πιο ευαίσθητα ρούχα, όπως συνθετικά, μεταξωτά και σύμμεικτα υφάσματα, που χρειάζονται λιγότερο ατμό. Η ρύθμιση αυτή επιτρέπει λιγότερη κατανάλωση ρεύματος.

normal

Συνιστάται για ρούχα όπως μάλλινα, πολυεστερικά και βαμβακερά/λινά.

Σημείωση: Η ρύθμιση normal  επιλέγεται αυτόματα όταν η συσκευή ενεργοποιείται για πρώτη φορά, από τη 2^η ενεργοποίηση, θα ρυθμίζεται στην τελευταία επιλεγμένη ρύθμιση.

CareStyle 7 Pro

eco

Συνιστάται για πιο ευαίσθητα ρούχα, όπως συνθετικά, μεταξωτά και σύμμεικτα υφάσματα. Η ρύθμιση αυτή επιτρέπει λιγότερη κατανάλωση ρεύματος.

normal

Συνιστάται για ρούχα όπως μάλλινα, πολυεστερικά και βαμβακερά.

turbo

Συνιστάται για ρούχα που χρειάζονται πιο ισχυρό ατμό, όπως χοντρά βαμβακερά/λινά και τζιν.

Σημείωση: Λόγω της υψηλότερης θερμοκρασίας στη λειτουργία turbo, μην αφήνετε το σίδερο χωρίς επίβλεψη πάνω στα ρούχα, για την αποφυγή ζημιών.

Σημείωση: Όταν η συσκευή είναι ενεργοποιημένη, είναι πάντα ρυθμισμένη στη λειτουργία ατμού normal, ανεξάρτητα από την τελευταία επιλεγμένη ρύθμιση.

- **Για σιδέρωμα με ατμό** πιάστε το κουμπί ατμού (11) κάτω από τη λαβή του σίδηρου. Ο ατμός βγαίνει από όλες τις τρύπες στην πλάκα.
- **Διπλή ενεργοποίηση:** Πιάστε το κουμπί ατμού (11) ή το κουμπί ακρίβειας βολής ατμού (13) δύο φορές γρήγορα συνεχόμενα εντός 1 δευτερολέπτου. Θα υπάρχει συνεχής εκπομπή ατμού για μερικά δευτερόλεπτα. Πιάστε το κουμπί ατμού (11) ή το κουμπί ακρίβειας βολής ατμού (13) ξανά μία φορά για να σταματήσει η λειτουργία.
- **Για σιδέρωμα χωρίς ατμό** σιδερώστε χωρίς να πιάστε το κουμπί ατμού (11). Σημειώστε ότι μετά από 10 λεπτά σιδερώματος χωρίς ατμό, το σίδερο αλλάζει στη λειτουργία auto-off.
- **Κάθετος ατμός:** Το σίδερο μπορεί επίσης να χρησιμοποιηθεί για σιδέρωμα με ατμό ρούχων που κρέμονται (B).
- **Πλάκα 3D:** Το μοναδικό στρογγυλό σχήμα της πλάκας 3D διασφαλίζει βέλτιστο αποτέλεσμα ολίσθησης στα δύσκολα σημεία (π. χ. κουμπιά, τσέπες κλπ.)

(C) Βολή ακρίβειας

- Πιάστε το κουμπί ακρίβειας βολής ατμού (13) τελείως προς τα κάτω.
- Ο ατμός εξέρχεται μόνο από τα άκρα της πλάκας.
- Για να διακόψετε αυτή τη λειτουργία απελευθερώστε το κουμπί (13).
- Αν δεν το πιάσετε τελείως προς τα κάτω, κάποια ποσότητα ατμού μπορεί επίσης να εξέλθει από τις πίσω τρύπες ατμού της πλάκας.

(D) Αυτόματη απενεργοποίηση (Auto-Off) του σίδηρου

- Όταν το σίδερο είναι στη λειτουργία αυτόματης απενεργοποίησης, το εικονίδιο  αναβοσβήνει και η λυχνία LED ελέγχου της θερμοκρασίας (12) είναι σβηστή. Το σίδερο απενεργοποιείται για να ελαττωθεί η κατανάλωση ενέργειας.
- Ενεργοποιείται αν μετά από 10 λεπτά δεν υπάρχει εκπομπή ατμού.
- Για να ενεργοποιήσετε ξανά το σίδερο, πρέπει να πιάσετε το κουμπί On/Off (2). Πριν ξεκινήσετε ξανά το σιδέρωμα περιμένετε ωστόσο η λυχνία LED ελέγχου της θερμοκρασίας (12) είναι συνεχώς αναμμένη.

Μετά το σιδέρωμα

- Πιάστε το κουμπί On/Off (2) για να απενεργοποιήσετε τη συσκευή.
- Βγάλτε από την πρίζα και αφήστε τη συσκευή να κρυώσει πριν την αποθηκεύσετε.
- Αδειάστε τη δεξαμενή νερού.
- Ασφαλίστε το σίδερο.

(E) Σύστημα ασφάλισης

Το σύστημα ασφάλισης μπορεί να χρησιμοποιηθεί για ασφαλή και εύκολη αποθήκευση του σταθμού ατμού και του σίδηρου. Μην σηκώνετε ή μεταφέρετε τη συσκευή από τη λαβή του ασφαλισμένου σίδηρου.

- Τοποθετήστε την πλάκα στην εσοχή στη σιδερώστρα.
- Πιέστε προς τα κάτω το άκρο του σίδηρου ωστόσο ακούσετε ένα «κλικ» και το σίδερο θα έχει ασφαλίσει αυτόματα.
- Για να απασφαλίσετε το σίδερο σύρετε το σύστημα ασφάλισης προς τα εμπρός. Το σίδερο απελευθερώνεται.

(F) Αφαλάτωση

Για να διατηρήσετε τη βέλτιστη απόδοση, πρέπει να εκτελείτε αφαλάτωση του συστήματος μετά από κάθε κατανάλωση 15 λίτρων νερού (περίπου 8 πλήρεις επαναλήψεις γεμίματος).

Το εικονίδιο  αναβοσβήνει.

- Αρχικά, απενεργοποιήστε τη συσκευή και βγάλτε την από την πρίζα.
- Απασφαλίστε το σίδερο και βγάλτε το σίδερο από τη βάση σίδηρου. Περιμένετε ωστόσο κρυώσει η συσκευή (το λιγότερο 2,5 ώρες).
- Βγάλτε και αδειάστε τη δεξαμενή νερού.
- Βγάλτε το διαφανές καπάκι (8) και ξεβιδώστε τη βαλβίδα καθαρισμού (9).
- Αδειάστε το λέβητα.
- Γεμίστε με 500 ml νερό βρύσης. Μην χρησιμοποιείτε χημικά, πρόσθετα ή ουσίες αφαλάτωσης.
- Βιδώστε τη βαλβίδα καθαρισμού (9) για να κλείσετε το λέβητα.
- Ανακινήστε τη μονάδα της βάσης για να ξεπλύνετε, και στη συνέχεια αδειάστε το λέβητα.
- Επαναλάβετε αυτή τη διαδικασία άλλη μία φορά.
- Αφού έχετε ολοκληρώσει τη διαδικασία αφαλάτωσης, βάλτε στην πρίζα, ενεργοποιήστε (2) και πιάστε το κουμπί του συστήματος καθαρισμού αλάτων (4) για 2 δευτερόλεπτα για επαναφορά.

Αν η συσκευή απενεργοποιηθεί χωρίς αφαλάτωση, το εικονίδιο  θα αρχίσει ξανά να αναβοσβήνει όταν ενεργοποιηθεί ξανά.

Σημείωση: Εξαιτίας της διαφορετικής σύνθεσης του νερού χρησιμοποιώντας μία μόνιμη συσκευή καθαρισμού από τα άλατα που είναι εγκατεστημένη στο σπίτι, συνιστάται να καθαρίζετε το σύστημα από τα άλατα μετά από κάθε 4 ολοκληρωμένες επαναπληρώσεις. Παρακαλούμε σημειώστε ότι σε αυτήν την περίπτωση το εικονίδιο για τον καθαρισμό από τα άλατα δε θα αρχίσει να αναβοσβήνει αυτόματα.

(G) Καθαρισμός και συντήρηση

- Πριν τον καθαρισμό, να βεβαιώνετε πάντα ότι η συσκευή είναι απενεργοποιημένη, δεν είναι συνδεδεμένη στην πρίζα και έχει κρυώσει τελείως.
- Σκουπίστε την πλάκα για να την καθαρίσετε με ένα υγρό ή στεγνό πανί.
- Ποτέ μην χρησιμοποιείτε συρμάτινα σφουγγαράκια, ξύδι ή άλλα χημικά.
- Για να καθαρίσετε τα μαλακά μέρη στη λαβή χρησιμοποιήστε ένα υγρό πανί.

Οδηγός επίλυσης προβλημάτων

ΠΡΟΒΛΗΜΑ	ΑΙΤΙΑ	ΛΥΣΗ
Η συσκευή δεν ενεργοποιείται.	Η συσκευή δεν είναι συνδεδεμένη σε κάποια πρίζα.	Βεβαιωθείτε ότι η συσκευή είναι σωστά συνδεδεμένη και πιέστε το κουμπί On/Off.
Κάτω από τη μονάδα βάσης βγαίνει ατμός.	Έχει ανοίξει το σύστημα ασφαλείας "max" πίεσης.	Απενεργοποιήστε αμέσως τη συσκευή και επικοινωνήστε με εξουσιοδοτημένη εταιρεία τεχνικής υποστήριξης της Braun.
Βγαίνουν σταγόνες νερού από τις τρύπες στον πυθμένα της πλάκας.	Έχει συσσωρευτεί νερό στο εσωτερικό των σωλήνων επειδή ο ατμός χρησιμοποιείται για πρώτη φορά, ή δεν έχει χρησιμοποιηθεί για κάποιο χρονικό διάστημα.	Πιέστε αρκετές φορές το κουμπί του ατμού μακριά από τη σανίδα σιδερώματος. Με αυτό τον τρόπο θα εξαλειφθεί το κρύο νερό από το κύκλωμα ατμού.
Υπάρχει διαρροή καφέ υγρού από την πλάκα.	Στη δεξαμενή νερού έχουν τοποθετηθεί χημικά μαλακτικά νερού ή πρόσθετα.	Μην τοποθετείτε ποτέ προϊόντα στη δεξαμενή νερού. Καθαρίστε την πλάκα με ένα υγρό πανί και ξεπλύνετε το λέβητα.
Την πρώτη φορά που ενεργοποιείται η συσκευή παρατηρείτε καπνό ή οσμή.	Κάποια μέρη έχουν υποστεί επεξεργασία με μονωτικό/λιπαντικό υλικό που εξατμίζεται την πρώτη φορά που θερμαίνεται το σίδερο.	Αυτό είναι φυσιολογικό και θα σταματήσει όταν χρησιμοποιήσετε το σίδερο μερικές φορές. Αν ο καπνός/η οσμή εξακολουθούν να υπάρχουν μετά την απενεργοποίηση της συσκευής, επικοινωνήστε με εξουσιοδοτημένη εταιρεία τεχνικής υποστήριξης της Braun.
Η συσκευή βγάζει ένα διακεκομμένο θόρυβο που συνδυάζεται με δονήσεις.	Αντλείται νερό στο λέβητα.	Αυτό είναι φυσιολογικό και δεν απαιτείται κάποια ενέργεια.
Η συσκευή βγάζει ένα συνεχή θόρυβο που συνδυάζεται με δονήσεις.	Σφάλμα συστήματος.	Βγάλτε τη συσκευή από την πρίζα και επικοινωνήστε με εξουσιοδοτημένη εταιρεία τεχνικής υποστήριξης της Braun.
Υπάρχει δυσκολία στο ξεβίδωμα της βαλβίδας καθαρισμού.	Η εναπόθεση αλάτων έχει καταστήσει δύσκολο το άνοιγμα της βαλβίδας καθαρισμού.	Γυρίστε το πώμα με δύναμη. Για να αποφύγετε το πρόβλημα, ξεπλύνετε συχνά το σύστημα.
Αφού ξαναγεμίσετε τη δεξαμενή νερού, δεν ανάβει ξανά η λυχνία  .	Ο πλωτήρας νερού δεν λειτουργεί σωστά. Η δεξαμενή νερού δεν έχει τοποθετηθεί σωστά.	Αδειάστε τη δεξαμενή νερού, ξεπλύνετε και γεμίστε ξανά. Τοποθετήστε σωστά τη δεξαμενή νερού.
Όλες οι λυχνίες LED αναβοσβήνουν.	Σφάλμα συστήματος.	Βγάλτε τη συσκευή από την πρίζα, συνδέστε τη στην πρίζα ξανά και πιέστε το κουμπί On/Off. Αν το πρόβλημα παραμένει, απενεργοποιήστε αμέσως τη συσκευή, βγάλτε την από την πρίζα και επικοινωνήστε με εξουσιοδοτημένη εταιρεία τεχνικής υποστήριξης της Braun.
Το εικονίδιο ατμού είναι μόνιμως αναμμένο, αλλά δεν βγαίνει ατμός από την πλάκα.	Ο πλωτήρας της δεξαμενής νερού είναι ασφαλισμένος ή η δεξαμενή νερού δεν έχει τοποθετηθεί σωστά.	<ul style="list-style-type: none"> • Απενεργοποιήστε τη συσκευή και βγάλτε την από την πρίζα. • Βγάλτε και αδειάστε τη δεξαμενή νερού, ξεπλύνετε και γεμίστε ξανά. • Βάλτε τη δεξαμενή νερού. Ενεργοποιήστε τη συσκευή και περιμένετε ώσπου η συσκευή είναι έτοιμη για χρήση. • Πιέστε το κουμπί ατμού και περιμένετε ώσπου εξέλθει ατμός. • Κρατήστε το κουμπί ατμού πιεσμένο για 10 δευτερόλεπτα εκπομπής ατμού και στη συνέχεια απελευθερώστε το κουμπί ατμού.

Υπόκειται σε αλλαγές χωρίς προειδοποίηση.

Μην απορρίπτετε το προϊόν με τα οικιακά απορρίμματα στο τέλος της ωφέλιμης ζωής του. Μπορεί να γίνει η απόρριψη στο Κέντρο σέρβις της Braun ή στα κατάλληλα σημεία συλλογής που διατίθενται.



Қазақ

Пюре жабдығы

Осы өнімді пайдаланардан бұрын нұсқауларды мұқият оқып шығыңыз.

Ескертпе



- Сақтандыру: Ыстық беткей! Электрлі үтіктеу бекеттері күйіп қалу қаупін тудыратын жоғары температура және ыстық буды пайдаланады.
- Бұл құрылғыны 8 жастағы және одан асқан балалар және дене, сезім немесе ақыл-ой қабілеттері төмен немесе тәжірибесі және білімі жоқ адамдар қадағаланса немесе құрылғыны қауіпсіз жолмен пайдалануға қатысты нұсқаулар алса және байланысты қауіптерді түсінсе пайдалана алады.
- Балалар құрылғымен ойнамауы тиіс.
- Тазалау және техникалық қызмет көрсету балалар тарапынан бақылаусыз орындалмауы тиіс.
- Қолданыс кезінде немесе үтіккі суыту кезінде үтіктің сымын балалардың қолы жетпейтін жерге қою керек.
- Егер қуатпен қамту сымы зақымдалған болса, жарақатты болдырмау үшін ол өндіруші, оның қызмет көрсету агенті немесе ұқсас өкілеттігі бар тұлғалар тарапынан ауыстырылуы тиіс.
- Су құялда бекетті әрқашан қуат көзінен суырыңыз.
- Құрылғыны тұрақты беткейде қолданып, тұрақты жерге қою керек
- Үзіліс кезінде үтіккі арнайы қойғышына немесе тіреуішіне қойыңыз. Үтік тіреуішін тұрақты беткейге қойыңыз.

- Құрылғы қуат көзіне жалғанып тұрғанда, оны бақылаусыз қалдыруға болмайды.
- Бойлерді үтіктеу кезінде ашуға болмайды.
- Пайдалану барысында қысымдалған тесіктерді толтыру, қақ тазалау, шаю немесе тексеру үшін ашпау керек.
- Құрылғыны құлатып алсаңыз, бүліну белгілері айқын көрініп тұрса немесе сұйықтық жылыстаса, қолдануға болмайды. Қуат сымдарының күйін жиі тексеріңіз.
- Бұл құрылғы үй шарусында қолдануға ғана арналған және тағамдарды үй шаруасына қажетті мөлшерде ғана қолдану қажет.
- Қуат сымын ыстық заттарға, үтік табанына, суға және үшкір нәрселерге тигізбеген дұрыс.
- Розеткаға жалғар алдында, қуат көзінің кернеуі құрылғы түбінде көрсетілген кернеу мәніне сәйкес болуын және розетканың жерге тұйықталуын қадағалаңыз.
- Ұзартқыш қолданылғанда, ұзартқыштың күйін тексеріңіз және қуат ашасының жерге тұйықталғанын және құрылғыда көрсетілген қуат мәніне (16А) сәйкес болуын қадағалаңыз.
- Үтік те, табаны да өте жоғары температураға жете қызады, сондықтан күйіп қалу қаупі жоғары болады. Қолыңызды тигізбеңіз.

Сипаттамасы

Бу шығаратын үтік

- 1 Дисплей
- 2 Қосу/Өшіру түймесі
- 3 Режимдер (эко, қалыпты, турбо)
- 4 Эко тазалау жүйесі
- 5 Үтік қойғыш
- 6 Су құятын ыдысы
- 7 Қуат сымы
- 8 Мөлдір қақпақ
- 9 Тазалау клапаны
- 10 Бекіту жүйесі

Үтік

- 11 Бу түймесі
- 12 Температураны бақылау шамы
- 13 Көздеп үтіктеу түймесін
- 14 Қос сым
- 15 Тіреуіш



(А) Су құятын ыдысын толтыру

- Құрылғыны өшіріп, жүйені қуат көзінен ажыратыңыз.
- Су құятын ыдыстағы суды төгіңіз (6).
- Су құятын ыдысқа краннан су құйыңыз, „max“ деңгейінен асырмаңыз, бірақ „min“ белгісінен төмен болмауын қадағалаңыз, әйтпесе құрылғы үтіктеуге әзір болмайды. Егер су қатқыл болса, 50 % құбыр суы мен 50 % сүзілген таза суды араластырып пайдалануға кеңес береміз.
- Сүзілген таза судың өзін ғана пайдалануға болмайды. Ешқандай қоспалар қосуға болмайды (мысалы, крахмал). Кір кептіретін машинада жиналған суды қолданбаңыз.
- Су құятын ыдысты орнына салыңыз.
- Құрылғыны жазық, тұрақты жерге қойыңыз.

Есіңізде болсын:

Егер сүзу құралдарын қолдансаңыз, алынған судың рН көрсеткіші бейтарап екеніне көз жеткізіңіз.

Су үнемдеу функциясы

- Су деңгейі төмендегенде,  белгісі жарқылдай бастайды. Бұл кезеңде бұмен үтіктеуді 10-15 минуттай жалғастыруға болады.
-  белгішесі тұрақты түрде жанғанда, су құю қажет болады. Сонымен қатар, температураны бақылау шамы (12) жыпылықтай бастайды және таңдалған режиммен байланысты белгіше өшіп қалады.
- Бұмен үтіктеуді жалғастыру үшін, су құятын ыдысқа (А) қайта су толтырыңыз.

(В) Үтіктеуді бастаңыз

- Үтіккі үтік қойғышқа (5) немесе тіреуішіне (15) қойып, құрылғыны қуат көзіне жалғап, құрылғының Қосу/Өшіру түймесін (2) басыңыз.
- Үтіктелетін заттардың материалына арналған режимді (3) таңдаңыз.
- Үтік қыза бастайды және температураны бақылау түймесі (12) жыпылықтайды.
- Дисплейдегі (1) таңдалған режим белгішесі жыпылықтай бастайды. Бу әзір болғанда, белгіше тұрақты түрде жанады.
- Қажетті температураға жеткенде, температураны бақылау шамы (12) тұрақты түрде жанады.
- **Режимдер:** Қажетті режимді сәйкес белгішені басып таңдауға болады (эко, қалыпты немесе турбо). Бір режимнен екінші режимге ауысу үшін, арнаулы түймені басыңыз (3).

CareStyle 7

эко

Синтетика, жібек және аралас материалдар сияқты нәзік заттарды үтіктеуге қолайлы. Бұл режимде қуат үнемдеу мүмкіндігі бар.

қалыпты

Жүннен, полистер және мақта/зығырдан жасалған киімдерді үтіктеуге қолайлы.

Есіңізде болсын: Үтік бірінші рет қосылғанда, қалыпты режим  автоматты түрде таңдалады, 2-ші рет қосылғанда соңғы рет таңдалған режиммен қосылады.

CareStyle 7 Pro

эко

Синтетика, жібек және аралас материалдар сияқты нәзік заттарды үтіктеуге қолайлы. Бұл режимде қуат үнемдеу мүмкіндігі бар.

қалыпты

Жүн, полистер және мақтадан жасалған заттарды үтіктеуге қолайлы.

турбо

Мақта/зығыр және джинси сияқты күшті буды қажет ететін материалдардан жасалған заттарды үтіктеуге қолайлы.

Есіңізде болсын: Турбо режимінде температура жоғары болғандықтан, үтіккі заттың үстіне қойып, бақылаусыз тастауға болмайды.

Есіңізде болсын: Үтік қосылғанда, соңғы таңдалған режимге қарамастан, бұ әрқашан қалыпты режимде болады.

- **Бумен үтіктеу үшін**, үтіктің тұтқасының астындағы бу түймесін (11) басыңыз. Үтіктің табанындағы барлық тесіктерден бу шығады.
- **Қос тұтқыш:** Бу түймесін (11) немесе көздеп үтіктеу түймесін (13) 1 секунд арасында 2 рет басыңыз. Бірнеше секунд үздіксіз бу шығарылады. Функцияны тоқтату үшін, бу түймесін (11) немесе көздеп үтіктеу түймесін (13) тағы бір рет басыңыз.
- **Құрғақ үтіктеу** үшін, бу түймесі (11) баспай үтіктеніңіз. Құрғақ үтіктеу басталғаннан кейін 10 минут аралығында құрылғы „авто-өшу“ күйіне ауысатынын ескеріңіз.
- **Бумен тігінен үтіктеу:** Үтікті ілініп тұрған киімдерді булау үшін де қолдануға болады (В).
- **3D табан:** 3D табанының дөңгелек пішімі үтіктеуге қиын аймақтарды (түймелер, қалталар және т.б.) қамту мүмкіндігін ұсынады.

(C) Көздеп үтіктеу түймесі

- Көздеп үтіктеу (13) түймесін түбіне дейін басыңыз.
- Бу үтіктің табанының ұшынан ғана шығады.
- Бұл функцияны тоқтату үшін, (13) түймені босатыңыз.
- Егер түймені түбіне дейін баспасаңыз, табанының артқы жағындағы тесіктерден бу шығуы мүмкін.

(D) Авто-өшіру функциясы

- Үтік авто-өшіру режимінде болғанда,  белгішесі жыпылықтап, температураны бақылау шамы (12) өшеді. Үтік қуат үнемдеу үшін, өшеді.
- Егер 10 минут аралығында бу шығарылмаса, ол қайта қосылады.
- Үтікті қайта қосу үшін, Қосу/Өшіру түймесін (2) басу қажет. Қайта үтіктеуге кірісуге дейін, температураны бақылау шамының (12) жануын күтіңіз.

Үтіктеу аяқталғанда

- Құрылғыны өшіру үшін, Қосу/Өшіру түймесін (2) басыңыз.
- Құрылғыны жинап қояр алдында, қуат көзінен ажыратып, суын күтіңіз.
- Шұңғылдағы суды төгіңіз.
- Үтікті бекітіңіз.

(E) Бекіту жүйесі

Бекіту жүйесін бу бекеті мен үтікті қауіпсіз сақтау үшін қолдануға болады. Құрылғыны бекітілген үтіктің ұстағышынан ұстап көтеруге немесе алып жүруге болмайды.

- Үтік табанын темір төсемнің ойығына орналастырыңыз.
- Үтікті „кілт“ еткен дыбыс естілгенше төмен қарай басыңыз, сонда үтік автоматты түрде бекітіледі.
- Үтіктің бекітпесін ашу үшін, бекіту жүйесі алға қарай сырғытыңыз. Үтік босатылады.

(F) Әкті кетіру

Жұмысы дұрыс болу үшін, жүйені әр 15 литр су қолданылғаннан кейін, тазалап отыру қажет (8 рет толтырумен тең).

 белгішесі жыпылықтап тұр.

- Бірінші, құрылғыны өшіріп, қуаттан ажыратыңыз.
- Үтіктің бекітпесін ашып, үтікті үтік қойғыштан алыңыз. Құрылғы әбден суығанша күтіңіз (кем дегенде 2,5 сағат).
- Су ыдысын адып, суын төгіңіз.
- Мөлдір қақпақты (8) алып, тазалау клапанын бұрап ашыңыз (9).
- Қайнатқышты босат.
- 500 мл құбыр суын құйыңыз. Химиялық заттарды, қоспаларды немесе әк тазалағыштарды қолданбаңыз.
- Тазалау клапанын бұрап (9), қайнатқышты жабыңыз.
- Бу бекетін жақсылап шайып, суын төгіңіз.
- Осы қадамдарды тағы бір рет орындаңыз.
- Әк тазалау жұмыстарын аяқтаған соң, құрылғыны (2) қосып, жүйенің тазалау түймесін (4) 2 секундтай басыңыз.

Егер құрылғы әктен тазаланбай өшірілсе, онда  белгішесі келесі жолы қосылғанда, қайта жыпылықтай бастайды.

Ескерту: Үйде тұрақты түрде орнатылған әк тазалағышты қолдану нәтижесінде су құрамы әртүрлі болатындықтан, жүйеде жиналған әкті әр 4 толтырудан кейін тазалап отыруға кеңес береміз. Бұл жағдайда әк тазалау белгішесі автоматты түрде қосылмайтынын ескеріңіз.

(G) Тазалау және күту жұмыстары

- Тазалар алдында үнемі құрылғының өшіріліп, қуат көзінен ажыратылып, толық суығанына көз жеткізіп алыңыз.
- Үтіктің табанын дымқыл немесе құрғақ шүберекпен сүртіп алыңыз.
- Ысқыш, сіркесу немесе басқа химикаттарды қолданбаңыз.
- Ұстағышындағы жұмсақ материалды тазалау үшін дымқыл шүберек қолданыңыз.

Шығарылған жылы

Шығарылған жылын белгілеу үшін б-йым такташасындағы 5-сандық шығарушы кодын қараңыз. Шығарушы кодының бірінші саны шығарған жылдың соңғы санын білдіреді. Келесі 2 сандар шығарылған жылдың қүнтізбелік апта санын білдіреді. Ал соңғы 2 сандар 1992 жылдан бастап автоматты түрде есептелген басып ығару мерзімін білдіреді.

Мысалы: 30421 – Бұйым 2013 жылының 4 аптасында шығарылған.



Үлгі	IS 7043, 7044, 7055, 7056
Кернеу	220 – 240 В
Герц	50-60 Гц
Ватт	2000-2400 Вт
Сақтау шарттары:	температура: +5°C және +45°C Ылғалдылық: < 80%

Қытайда жасалған үшін Делонги Браун Хаусхолд ГмБХ
Германия Заңды өндіруші:
Делонги Браун Хаусхолд ГмБХ
Карл-Улрих-Штрассе ң, 63263 Ной-Изенбург

Кепілді қызмет көрсету мерзімінде немесе одан кейін қызмет көрсету, сондай-ак ақаулықтарды анықтау мселелері бойынша Braun компаниясының Тұтынушыларға қызмет көрсету қызметіне
8 800 200 5262 телефоны арқылы хабарласыңыз.

Бұйымды іске пайдалану нұсқаулығына сәйкес өз мақсатында пайдалану керек.
Бұйымның қызмет мерзімі тұтынушыға сатылған күннен бастап 2 жылды құрайды.

Импортер:
«Делонги» ААҚ, Ресей, 127055,
Москва қаласы, Суцёвская көшесі,
27/3-үй (27-үй, 3-құрылым)
Тел. +7 (495) 781-26-76

Ақаулықтарды жою нұсқаулығы

АҚАУЛЫҚ	СЕБЕБІ	ЖӨНДЕУ
Құрылғы қосылмайды.	Құрылғы қуат көзіне жалғанбаған.	Құрылғының дұрыс қосылып тұрғанын тексеріп, қосу/өшіру түймесін басыңыз.
Бу бекетінің астынан бу шығады.	"Max" қысым қауіпсіздігі жүйесі ашылып кеткен.	Құрылғыны дереу өшіріп, Braup тұтынушыларға қызмет көрсету орталығына хабарласыңыз.
Үтік табанындағы тесіктерден су тамшылайды.	Бу бірінші рет қолданылып отырғандықтан, үтіктердің ішінде су жиналып қалған немесе құрылғы біраз уақыт қолданылмаған.	Бу түймесін бірнеше рет басыңыз, бірақ үтіктеу тақтасынан қашық ұстаңыз. Бұл бу жүйесіндегі суық суды жояды.
Табанынан қоңыр түсті сұйықтық ағады.	Су құятын ыдысына су жұмсартатын химикаттар немесе қосындылар құйылған.	Су құятын ыдысқа ондай өнімдерді құюға болмайды. Үтіктің табанын дымқыл шүберекпен сүртіп алыңыз және қайнатқышты шайыңыз.
Құрылғы бірінші рет қосылғанда, түтін немесе иіс шыққанын байқайсыз.	Үтіктің кейбір бөлшектері тығыздағыш материалдармен/майлармен өңделген, сондықтан үтік бірінші рет қосылғанда сол заттар шығады.	Бұл қалыпты жағдай және үтікті бірнеше рет қолданған соң, өздігінен тоқтайды. Егер құрылғы өшірілгеннен соң да түтін/иіс кетпесе, Braup тұтынушыларға қызметі көрсету орталығына хабарласыңыз.
Құрылғы тербелістермен байланысты үздікті шуыл шығарады.	Бу генераторына су тартылуда.	Бұл қалыпты жағдай және еш әрекет жасамаңыз.
Құрылғы тербелістерге байланысты үздіксіз шуыл шығарады.	Жүйе қателігі.	Құрылғыны қуат көзінен ажыратып, Braup тұтынушыларға қызмет көрсету орталығына хабарласыңыз.
Тазалау клапанын бұрап алу қиын.	Әк тазалау клапанын ашуға кедергі келтіруде.	Қақпақшаны күштеп бұрап ашыңыз. Мәселе қайталанбас үшін, бу генераторын жиі шаю қажет.
Су толтырғаннан кейін, шамы қайта реттелмейді.	Су қалқымасы дұрыс жұмыс істемейді. Су құятын ыдысы дұрыс салынбаған.	Су құятын ыдысты босатып, шайып, қайта толтырыңыз. Су құятын ыдысты дұрыстап салыңыз.
Жарық диодты шамдардың барлығы жыпылықтап тұр.	Жүйе қателігі.	Жүйені қуат көзіне ажыратып, қайта жалғаңыз да, Қосу/Өшіру түймесін басыңыз. Егер мәселе әлі де шешілмесе, құрылғыны өшіріп, Braup тұтынушыларға қызметі көрсету орталығына хабарласыңыз.
Бу белгішесі тұрақты түрде қосылып тұр, бірақ табанынан бу шықпайды.	Су құятын ыдыс қалқымасы бекітілген немесе ыдыс дұрыс салынбаған.	<ul style="list-style-type: none"> Құрылғыны өшіріп, қуат көзінен ажыратыңыз. Су құятын ыдысты босатып, шайып, қайта толтырыңыз. Су құятын ыдысты орнына салыңыз. Құрылғыны қосып, қолдануға әзір болғанша күтіңіз. Бу түймесін басып, бу шыққанша күтіңіз. Бу шыққанда, бу түймесін 10 секунд ұстап тұрыңыз, одан кейін босатыңыз.

Ескертусіз өзгертілуі мүмкін нәрсе.

Өнім қолданыстан шыққанда басқа үй қоқысымен бірге тастамаңыз. Еліңіздегі Braup қызмет көрсету орталығына немесе тиісті өткізу орталықтарына өткізуіңізге болады.



Русский

Перед использованием

Пожалуйста, внимательно прочитайте данное руководство по эксплуатации перед использованием прибора.

Внимание



- **Осторожно! Горячие поверхности!** Электрическая гладильная станция работает с высокой температурой и горячим паром, которые могут стать причиной ожогов.
- Этот прибор может использоваться детьми с 8 лет, а также лицами со сниженными физическими, чувственными или умственными способностями или малоопытными пользователями, недостаточно знающими, как его эксплуатировать, если они его будут использовать под наблюдением или после проведения инструктажа по безопасной эксплуатации прибора и понимают связанную с ним опасность.
- Детям запрещено играть с прибором.
- Запрещена чистка и уход за прибором детьми без присмотра.
- Во время использования и остывания держите прибор и кабель питания вне досягаемости детей возрастом до 8 лет.
- Если соединительный кабель поврежден, то его должен заменить производитель, сервисная служба или специалисты такой же квалификации с целью предотвращения опасности для пользователя.
- Перед наполнением водой всегда отключайте станцию от сети питания.
- Во время использования и перерывов ставьте прибор

исключительно на стабильную поверхность.

- Во время перерывов в глажении ставьте утюг вертикально на его заднюю подставку или на платформу. Проследите за тем, чтобы задняя подставка стояла на стабильной поверхности.
- Не оставляйте подключенный к сети питания прибор без присмотра.
- Не открывайте резервуар для воды во время глажения.
- Отверстия для заполнения или удаления накипи, либо споласкивания, либо инспекционные отверстия, которые находятся под давлением, во время работы не должны быть открыты.
- Не используйте прибор после падения, если на нем имеются видимые повреждения или утечка. Регулярно контролируйте кабель питания на отсутствие повреждений.
- Данный прибор предназначен исключительно для бытового использования и рассчитан на переработку объемов продукции в масштабах домашнего хозяйства.
- Не допускайте контакт кабелей с горячими объектами, подошвой утюга, водой и острыми краями.
- Перед включением в розетку проверьте соответствие напряжения в сети и напряжения, указанного в нижней части прибора. Розетка должна быть с заземлением.
- При использовании удлинительного кабеля удостоверьтесь в том, что он находится в хорошем состоянии, имеет разъем с заземлением и соответствует номинальной мощности прибора (16А).
- Подошва и подставка для утюга могут нагреваться до чрезвычайно высоких температур, что может привести к ожогам. Не прикасайтесь ним.

Описание деталей

Утюг с парогенератором

- 1 Дисплей
- 2 Кнопка «Вкл./Выкл.»
- 3 Настройки («eco», «normal», «turbo»)
- 4 Система очистки от накипи
- 5 Платформа для утюга
- 6 Резервуар для воды
- 7 Кабель
- 8 Прозрачная крышка
- 9 Клапан для очистки
- 10 Система фиксации

Утюг

- 11 Кнопка подачи пара
- 12 Светодиодный индикатор температуры
- 13 Кнопка прецизионного парового удара
- 14 Двойной кабель
- 15 Задняя подставка



(A) Заполнение резервуара для воды

- Убедитесь, что прибор выключен и система отключена от сети питания.
- Снимите резервуар для воды (6).
- Залейте в резервуар водопроводную воду (из крана) не выше отметки «макс.», но не ниже отметки «мин.»; в противном случае прибор не готов к паровому глажению. Если у Вас очень жесткая вода, то мы рекомендуем использовать смесь, состоящую на 50 % из водопроводной воды и на 50 % – из дистиллированной.
- Ни в коем случае не используйте неразбавленную дистиллированную воду. Не применяйте каких-либо добавок (например, крахмала). Не используйте конденсат из сушильного автомата.
- Вставьте резервуар для воды.
- Поместите прибор на стабильную ровную поверхность.

Примечание:

При использовании фильтрующих устройств обязательно убедитесь в том, что полученная вода имеет нейтральное значение pH.

Функция запаса воды

- При низком уровне воды значок  начинает мигать. На данном этапе можно продолжать паровое глажение в течение еще 10-15 минут.
- Когда значок  начинает светиться непрерывно, требуется долить воды в резервуар. В то же время, светодиодный индикатор температуры (12) мигает и значок, соответствующий выбранной настройке, выключается.

- Чтобы продолжить паровое глажение, залейте воду в резервуар для воды (A).

(B) Начало глажения

- Поставьте утюг на платформу (5) или на заднюю подставку (15), подключите прибор к сети и нажмите на кнопку „Вкл./Выкл.“ (2).
- Выберите настройку (3), которая наилучшим образом подходит для ткани, подлежащей глажению.
- Утюг начнет нагреваться и светодиодный индикатор температуры (12) на утюге замигает.
- На дисплее (1) начинает мигать значок, соответствующий настройке. Когда пар готов, значок начинает светиться непрерывно.
- При достижении настроенной температуры светодиодный индикатор температуры (12) непрерывно светится.
- **Настройки:** Необходимую настройку можно выбрать, нажав на соответствующую кнопку («eco», «normal» или «turbo»). Для переключения между настройками нажмите соответствующую кнопку (3).

CareStyle 7

eco

Эта настройка рекомендуется для наиболее деликатных тканей, таких как синтетические, шелковые или смесовые ткани, для которых требуется меньше пара. Она снижает расход электроэнергии.

normal

Эта настройка рекомендуется для таких тканей, как шерсть, полиэстер и хлопок/лен.

Примечание: Настройка «normal»  автоматически выбрана при первом включении прибора; начиная со второго включения автоматически выбирается последняя использованная настройка.

CareStyle 7 Pro

eco

Эта настройка рекомендуется для наиболее деликатных тканей, таких как синтетические, шелковые или смесовые ткани. Она снижает расход электроэнергии.

normal

Эта настройка рекомендуется для таких тканей, как шерсть, полиэстер и хлопок.

210 mm

turbo

Эта настройка рекомендуется для тканей, которым требуется более мощная подача пара, например, плотный хлопок, лен или джинсовый материал.

Примечание: Вследствие особенно высокой температуры в режиме „turbo“ не следует оставлять утюг на ткани без внимания, в противном случае возможно повреждение ткани.

Примечание: При включении прибор всегда находится в режиме стандартной подачи пара, независимо от последней выбранной настройки.

- **Для парового глажения** нажмите на кнопку подачи пара (11) под ручьяткой утюга. Пар будет выходить из всех отверстий в подошве утюга.
- **Двойное нажатие:** Быстро два раза подряд нажмите кнопку подачи пара (11) или кнопку прецизионного парового удара (13) в течение 1 секунды. Это вызывает непрерывную подачу пара на протяжении нескольких секунд. Чтобы прекратить действие этой функции, еще раз нажмите на кнопку подачи пара (11) или кнопку прецизионного парового удара (13).
- **Для сухого глажения** не нажимайте при глажении на кнопку подачи пара (11). Помните, что после 10 минут сухого глажения утюг переключится в режим автоматического выключения.
- **Вертикальный паровой удар:** Утюг также может использоваться для глажения одежды, висящей на вешалке (В).
- **Подошва «3D»:** Благодаря уникальной округлой форме подошвы «3D» достигаются наилучшие результаты при глажении сложных деталей (например, элементов с пуговицами, карманов и т. д.).

(С) Прецизионный паровой удар

- Нажмите кнопку прецизионного парового удара (13) до упора вниз.
- Пар будет выпускаться исключительно в передней части подошвы утюга.
- Чтобы отключить эту функцию, отпустите кнопку (13).
- Если кнопка не полностью нажата, то некоторое количество пара может также выходить из отверстий в задней части подошвы утюга.

(D) Режим автоматического выключения утюга

- Когда утюг находится в режиме автоматического выключения, значок  мигает и светодиодный индикатор температуры (12) не светится. Утюг выключается, чтобы снизить расход электроэнергии.
- Функция активируется, если в течение 10 минут не происходила подача пара.
- Для повторного включения утюга необходимо нажать кнопку «Вкл./Выкл.» (2). Перед тем как снова начать глажение, подождите, пока светодиодный индикатор температуры (12) не будет непрерывно светиться.

После глажения

- Нажмите на кнопку «Вкл./Выкл.» (2), чтобы выключить прибор.
- Отключите прибор от сети и дайте ему остыть, перед тем как убирать его на хранение.
- Слейте воду из резервуара для воды.
- Зафиксируйте утюг.

(E) Система фиксации

Система фиксации служит для обеспечения простого и надежного хранения паровой станции и утюга. Не поднимайте и не переносите прибор за ручьятку зафиксированного утюга.

- Поместите подошву утюга в паз на платформе для утюга.
- Нажимайте на переднюю часть утюга вниз до тех пор, пока не услышите щелчок; утюг автоматически фиксируется.
- Чтобы разблокировать утюг, сдвиньте элемент фиксации вперед. Утюг будет разблокирован.

(F) Удаление накипи

В целях обеспечения максимальной эффективности работы системы, ее следует очищать от известкового налета после каждых 15 литров воды (приблизительно 8 наполнений).

Значок  мигает.

- Сначала выключите прибор и отключите его от сети питания.
- Разблокируйте утюг и снимите его с платформы. Подождите, пока он полностью остынет (не менее 2,5 часов).
- Снимите резервуар для воды и слейте из него воду.
- Снимите прозрачную крышку (8) и отвинтите клапан для очистки (9).
- Опорожните бойлер.
- Залейте 500 мл водопроводной воды. Не используйте какие-либо химикаты, добавки или средства для удаления известковых отложений.
- Завинтите клапан для очистки (9), чтобы закрыть бойлер.
- Потрясите базовый блок, чтобы прополоскать его, затем слейте воду.
- Повторите данную процедуру еще раз.
- По окончании процедуры очистки подключите прибор к сети, включите (2) и нажмите на кнопку «Очистка системы» (4) в течение 2 секунд.

При выключении прибора без выполнения процедуры удаления накипи значок  снова начнет мигать при следующем включении.

Примечание: вследствие различий в составе воды, при использовании встроенного домашнего устройства для предотвращения образования накипи рекомендуется выполнять удаление накипи примерно после каждых 4 наполнений. Следует помнить, что в данном случае индикатор, указывающий на необходимость удаления накипи, не начинает автоматически мигать.

(G) Очистка и уход

- Перед очисткой всегда следует удостовериться в том, что прибор выключен, отключен из сети и полностью остыл.
- Начисто протрите подошву утюга влажной или сухой тканью.
- Ни в коем случае не используйте губку, уксус или иные химические средства.
- Для очистки мягкого материала рукоятки используйте влажную ткань.

Дата изготовления

Чтобы узнать дату выпуска, посмотрите на пятизначный код продукта (возле таблички с обозначением серии). Первая цифра обозначает последнюю цифру года изготовления. Две следующие цифры – это календарная неделя. А последние две указывают издание (автоматически подсчитывается с 1992 года).

Пример: 30421 – изделие было выпущено в 2013 году (в 4 неделю).



Модель	IS 7043, 7044, 7055, 7056
Напряжение	220 – 240 В
Частота колебаний	50-60 Гц
Мощность	2000 – 2400 Вт
Условия хранения:	При температуре: от +5°C до +45°C и влажности: < 80%

Изготовлено в Китае для
De'Longhi Braun Хаусхолд ГмБХ Германия
De'Longhi Braun Household GmbH
Carl-Ulrich-Straße 4
63263 Neu-Isenburg/Germany

По вопросам выполнения гарантийного или послегарантийного обслуживания, а также в случае возникновения проблем при использовании продукции, просьба связываться с Информационной Службой Сервиса BRAUN по телефону 8 800 200 5262. Изделие использовать по назначению в соответствии с руководством по эксплуатации. Срок службы изделия составляет 2 года с даты продажи потребителю.

Импортер и ответственный за претензии потребителей: ООО Делонги, Россия, 127055, Москва, ул. Суццевская, д. 27, стр. 3. Тел. +7 (495) 781-26-76

Руководство по устранению неисправностей

ПРОБЛЕМА	ПРИЧИНА	МЕРА
Прибор не включается.	Прибор не включен в розетку электропитания.	Убедитесь, что прибор подключен надлежащим образом, и нажмите кнопку «Вкл./Выкл.».
Из-под базового блока выходит пар.	Открылась система защиты от превышения «макс.» давления.	Незамедлительно выключите прибор и обратитесь в авторизованную сервисную службу компании Braun.
В нижней части подошвы утюга из отверстий выступило несколько капель воды.	В шлангах образовался конденсат; это обусловлено тем, что функция паровыделения используется в первый раз или не использовалась в течение некоторого времени.	Несколько раз нажмите на кнопку подачи пара, направив утюг в сторону от гладильной доски. Это поможет удалить холодную воду из контура циркуляции пара.
Из подошвы утюга вытекает жидкость коричневого цвета.	В резервуар для воды были добавлены химические средства для смягчения воды или добавки.	Добавлять средства в резервуар для воды запрещается. Очистите подошву утюга влажной тканью и промойте бойлер.
При первом включении прибора наблюдается дым или запах.	Некоторые детали подвергались обработке герметизирующим составом/смазывающим веществом, испаряющимися при первом нагреве утюга.	Это является нормальным и прекратится после нескольких раз использования утюга. Если дым или запах не устраняется после выключения прибора, обратитесь в авторизованную сервисную службу компании Braun.
Прибор издает прерывистый звук, сопряженный с вибрацией.	Вода накачивается в бойлер.	Это является нормальным; принимать какие-либо меры не требуется.
Прибор издает непрерывный звук, сопряженный с вибрацией.	Ошибка системы.	Отключите прибор от сети питания и обратитесь в авторизованную сервисную службу компании Braun.
Трудно отвинчивается клапан для очистки.	Окаменевшая накипь затрудняет открытие клапана для очистки.	Откройте крышку, приложив большее усилие. Во избежание данной проблемы регулярно промывайте систему.
После заливки воды в резервуар не происходит сброс светового индикатора  .	Неисправность поплавка указателя уровня воды.	Слейте воду из резервуара, промойте его и снова заполните.
	Резервуар для воды не установлен надлежащим образом.	Правильно установите резервуар для воды.
Все светодиоды мигают.	Ошибка системы.	Выключите систему из сети, включите ее снова в сеть и нажмите на кнопку «Вкл./Выкл.». Если не удалось устранить неисправность, незамедлительно снова выключите прибор, отключите от сети питания и обратитесь в авторизованную сервисную службу компании Braun.
Значок пара непрерывно светит, но пар из подошвы не подается.	Заблокирован поплавок указателя уровня воды или резервуар для воды не вставлен надлежащим образом.	<ul style="list-style-type: none"> • Выключите прибор и отключите его от сети питания. • Снимите резервуар и слейте из него воду, промойте его и снова заполните. • Вставьте резервуар для воды. Включите прибор и дождитесь его готовности к использованию. • Нажмите на кнопку подачи пара и дождитесь подачи пара. • Удерживайте кнопку подачи пара нажатой в течение 10 секунд при подаче пара, а затем отпустите кнопку.

Возможны изменения без предварительного уведомления.

Не допускается утилизация прибора с бытовыми отходами по окончании его срока эксплуатации. Сдать прибор на утилизацию можно в Сервисном центре Braun или в соответствующих пунктах сбора, предусмотренных в Вашей стране.



Українська

Перед використанням

Будь ласка, ретельно вивчіть вказівки по використанню, перш ніж користуватися приладом.

Увага



- **Обережно! Гаряча поверхня.** Електричні праски нагріваються до високої температури та випускають гарячу пару. Це може призвести до опіків.
- Даним приладом можуть користуватися діти старші 8 років, а також особи з обмеженими фізичними, сенсорними або розумовими здібностями чи браком досвіду і/або знань, якщо вони знаходяться під наглядом або отримали інструкції з безпечної експлуатації і усвідомлюють пов'язану з цим небезпеку.
- Дітям заборонено бавитись з даним приладом.
- Чищення і обслуговування не повинні здійснюватися дітьми без нагляду.
- Під час експлуатації та охолодження тримайте прилад та його мережний шнур якомога далі від дітей віком до 8 років.
- Якщо мережний шнур пошкоджений, його слід замінити у виробника, сервісного представника або аналогічної особи, щоб уникнути небезпеки.
- Завжди вимикайте прасувальну станцію з розетки, перш ніж заповнити її водою.
- Використовуйте пристрій та ставте його на стійку поверхню.

- Під час перерв у прасуванні ставте праску вертикально на п'ятку або підставку для праски. Упевніться, що опора встановлена на стійкій поверхні.
- Не залишайте прилад без нагляду, коли він підключений до мережі живлення.
- Не відкривайте бойлер під час прасування.
- Під час використання герметичні отвори не можна відкривати для заповнення, видалення накипу, промивання або огляду.
- Не використовуйте прилад, якщо він падав, якщо на ньому є видимі ознаки пошкодження, або якщо з нього витікає вода. Регулярно перевіряйте шнури на наявність пошкоджень.
- Цей пристрій розроблено лише для побутового використання та для обробки.
- Стежте, щоб шнури ніколи не контактували з гарячими предметами, підшовою, водою і гострими краями.
- Перед включенням в розетку, перевірте, чи ваша напруга відповідає напрузі, вказаній на нижній частині приладу, і чи ви використовуєте розетку із захисним заземленням.
- При використанні подовжувача стежте, щоб він знаходився в хорошому стані, мав вилку із заземленням і відповідав номінальній потужності приладу (16 А).
- Підшова і сама праска можуть досягати дуже високих температур, що може спричинити опіки. Не торкайтеся них.

210 mm

Опис

Праска з паром

- 1 Дисплей
- 2 Кнопка Вкл./Викл.
- 3 Налаштування (режими еко, нормальний, турбо)
- 4 Система очищення накипу
- 5 Підставка для праски
- 6 Резервуар для води
- 7 Шнур живлення
- 8 Прозора кришка
- 9 Клапан очищення
- 10 Система блокування

Праска

- 11 Кнопка подачі пари
- 12 Світлодіодний індикатор контролю температури
- 13 Кнопка спрямування
- 14 Подвійний шнур
- 15 П'ятка

(A) Наповнення резервуара для води

- Переконайтеся, що прилад вимкнено, а систему відключено від електромережі.
- Вийміть резервуар для води (6).
- Заповніть резервуар водопровідною водою, стежачи за тим, щоб не перевищити позначку рівня «макс.», але заповніть принаймні, до позначки «мін.», інакше прилад не буде готовий до запуску парового прасування. Якщо у вас достатньо жорстка вода, ми рекомендуємо використовувати суміш 50% водопровідної води і 50% дистильованої води.
- Ніколи не використовуйте виключно дистильовану воду. Не додавайте ніяких добавок (наприклад, крохмаль). Не використовуйте конденсовану воду із сушильної машини.
- Встановіть резервуар для води.
- Помістіть прилад на рівну стійку поверхню.

Примітка:

Якщо ви використовуєте фільтрувальні прилади, переконайтеся, що отримана вода має нейтральний рівень рН.

Функція запасу води

- Коли рівень води стає низьким, значок  починає блимати. На цьому етапі можна продовжити прасування паром протягом 10-15 хвилин.

- Якщо значок  постійно блимає, це означає, що необхідно поповнити резервуар. Світлодіодний індикатор контролю температури (12) блимає, а значок відповідного параметру вимикається.
- Для продовження парового прасування, наповніть резервуар для води (А).

(B) Початок прасування

- Поставте праску на підставку для праски (5) або на п'ятку (15), підключіть прилад і натисніть кнопку Вкл./Викл.(2).
- Виберіть налаштування (3), яке найбільше підходить для прасування одягу.
- Праска почне нагріватися і світлодіодний індикатор контролю температури (12) на прасці буде блимати.
- Відповідний значок налаштування на дисплеї (1) почне блимати. Якщо пара готова, значок постійно блимає.
- Після досягнення заданої температури світлодіодний індикатор температури (12) буде світитися постійно.
- Налаштування: Обрати відповідне налаштування режиму можна, натиснувши на відповідну кнопку (еко, нормальний або турбо). Щоб перейти до іншого налаштування, натисніть відповідну кнопку (3).

CareStyle 7

eco

Для делікатних тканин, таких як синтетика, шовк і змішаного типу тканин, рекомендується застосовувати менше пари. Це налаштування дозволяє споживати менше електроенергії.

normal

Рекомендовано для вовни, поліестеру і бавовни/льону.

Примітка: Налаштування «normal»

вибирається автоматично при першому ввімкненню приладу. Після 2-го вмикання і надалі зберігається налаштування, яке було встановлене останнім.

CareStyle 7 Pro

eco

Рекомендовано для делікатних тканин, таких як синтетика, шовк і змішаного типу тканин. Це налаштування дозволяє споживати менше електроенергії.

normal

Рекомендовано для вовни, поліестеру і бавовни.

turbo

Рекомендовано для тканин, що потребують більше пари, наприклад, товста бавовна/льон і джинс.

Примітка: Через вищу температуру в режимі турбо не слід залишати праску без нагляду на одязі, щоб уникнути будь-яких пошкоджень.

Примітка: При вмиканні налаштування приладу завжди встановлено в нормальний режим пари, незалежно від останнього вибраного налаштування.

- **Для прасування парою** натисніть кнопку подачі пари (11), що знаходиться нижче ручки праски. Пара почне виходити з усіх отворів в підшві праски.
- **Подвійний імпульс:** Швидко натисніть на кнопку подачі пари (11) або на кнопку парового удару (13) двічі за 1 секунду. Пара безперервно виходитиме протягом декількох секунд. Щоб припинити цю функцію, натисніть на кнопку подачі пари (11) або кнопку парового удару (13) ще раз.
- **Для сухого прасування** не натискайте кнопку подачі пари (11). Зверніть увагу, що через 10 хвилин сухого прасування праска переходить в режим автоматичного вимкнення.
- **Вертикальна пара:** Праску також можна використовувати для відпарювання висячого одягу (B).
- **3D підшва:** Унікальна 3D підшва круглої форми забезпечує найкращі результати ковзання в складних ділянках (наприклад, гудзики, кишені і т. д.)

(C) Паровий удар

- Натисніть кнопку парового удару (13) до упору.
- Пара виходитиме лише з наконечника підшви.
- Щоб зупинити цю функцію слід відтиснути кнопку (13).
- Якщо не натиснути кнопку до упору, частина пари може також виходити із задніх парових отворів в підшві праски.

(D) Автоматичне вимкнення праски

- Коли праска знаходиться в режимі автоматичного вимкнення, значок  блимає, а світлодіодний індикатор контролю температури (12) вимкнено. Праска вимкнеться, щоб зменшити споживання електроенергії.
- Вона активується, якщо через 10 хвилин не буде жодного випуску пари.
- Щоб увімкнути праску знову, натисніть кнопку Увімк./Вимк. (2) Перед початком прасування слід зачекати, доки індикатор контролю температури (12) буде постійно світитися.

Після прасування

- Натисніть кнопку Увімк./Вимк. (2), щоб вимкнути прилад.
- Відключіть прилад від електромережі і дайте йому охолонути перед зберіганням.
- Злийте воду з резервуара для води.
- Заблокуйте праску.

(E) Система блокування

Систему блокування можна використовувати для безпечного і зручного зберігання парової станції і праски. Не піднімайте і не переносьте прилад за ручку заблокованої праски.

- Помістіть підшву в виїмку у підставці для праски.
- Натисніть на кінчик праски, доки не почуєте клацання. Це означає, що праска буде заблокована автоматично.
- Для того, щоб розблокувати праску, посуньте систему блокування вперед. Праска розблокується.

(F) Декальцинація

Для підтримки оптимальної продуктивності необхідно виконувати декальцинацію системи після споживання кожних 15 літрів води (близько 8 повних заправок).

Значок  блимає.

- Спочатку вимкніть прилад та відключіть його від електромережі.
- Розблокуйте праску і зніміть її з підставки. Зачекайте, поки прилад повністю охолоне (мінімум 2,5 години).
- Зніміть резервуар для води і злийте воду.
- Видаліть прозору кришку (8) та відкрутіть очисний вентиль (9).
- Злийте воду з бойлера.
- Залийте 500 мл водопровідної води. Не використовуйте жодних хімічних речовин, добавок або засобів для видалення накипу.
- Закрутіть очисний вентиль (9), щоб закрити бойлер.
- Струсніть базовий блок, щоб ополоснути його, а потім злийте воду з бойлера.
- Повторіть цю процедуру ще раз.
- Після закінчення процедури декальцинації вставте вилку в розетку, увімкніть (2) і натисніть кнопку системи декальцинації (4) протягом 2 секунд, щоб скинути налаштування.

Якщо прилад вимкнено без проведення процедури декальцинації, значок  знову почне блимати під час наступного увімкнення.

Примітка: У разі використання стаціонарного домашнього пристрою для видалення накипу через різний склад води рекомендується видаляти накип з системи після кожних 4 повних заправок. Зверніть увагу, що в цьому випадку значок для видалення накипу не починатиме блимати автоматично.

(G) Очищення та обслуговування

- Перед очищенням завжди перевіряйте, чи прилад було вимкнено та відключено від електромережі, і давайте йому повністю охолонути.
- Протріть підшову праски чистою вологою або сухою тканиною.
- Ніколи не використовуйте губки, оцет або інші хімічні речовини.
- Для очищення м'якого матеріалу на ручці використовуйте вологу тканину.

Виріб не містить шкідливих для здоров'я речовин. Обладнання відповідає вимогам Технічного регламенту обмеження використання деяких небезпечних речовин в електричному та електронному обладнанні.



Гаряча лінія 0 800 503-507 (дзвінки зі стаціонарних телефонів безкоштовні).

Керівництво з пошуку та усунення несправностей

ПРОБЛЕМА	ПРИЧИНА	СПОСІБ УСУНЕННЯ
Прилад не вмикається.	Прилад не підключений до розетки.	Переконайтеся, що прилад підключений правильно, і натисніть кнопку Увімк./Вимк.
Пара виходить з-під базового блоку.	Відкрилася система захисту від максимального тиску.	Вимкніть прилад і зверніться в авторизований сервісний центр Braun.
З отворів в нижній частині підшоши витікають краплі води.	Вода сконденсувалася всередині труб, так як функція пари використовується вперше або не використовувалася протягом деякого часу.	Натисніть кнопку подачі пари кілька разів у напрямку від прасувальної дошки. Це дасть змогу випустити холодну воду з контуру циркуляції пари.
З підшоши витікає рідина коричневого кольору.	У резервуар для води додавали хімічні пом'якшувачі або добавки.	Ніколи не заливайте ці продукти в резервуар для води. Очистіть підшову вологою тканиною і промийте відсік для утворення пари.
Під час першого увімкнення приладу з'явився дим або запах.	Деякі частини приладу були оброблені ущільнювачем/змазкою, які випаровуються під час першого нагрівання праски.	Це нормально і припиниться після кількох використань праски. Якщо після вимкнення приладу дим/запах все ще зберігається, зверніться до Центру обслуговування клієнтів Braun.
Прилад видає переривчастий шум, пов'язаний з вібрацією.	Вода закачується у бойлер.	Це нормально, нічого робити не потрібно.
Прилад генерує безперервний шум, пов'язаний з коливаннями.	Системна помилка.	Вимкніть прилад від електромережі і зверніться в авторизований сервісний центр Braun.
Очисний вентиль важко відкрити.	Відкручування очисного вентиля ускладнене внаслідок утворення вапняного нальоту.	Відкрутіть кришку силою. Щоб уникнути цієї проблеми, часто промивайте систему.
Після повторного заповнення резервуару для води налаштування індикатора не скидаються.	Поплавок для води не працює належним чином.	Злийте воду з резервуару, промийте його і знову заповніть.
	Резервуар для води встановлений неправильно.	Встановіть резервуар для води належним чином.
Всі світлодіодні лампи блимають.	Системна помилка.	Вимкніть прилад від мережі, підключіть його знову і натисніть кнопку Увімк./Вимк. Якщо проблему не усунуто, негайно вимкніть прилад, витягніть шнур з розетки і зверніться в авторизований сервісний центр Braun.
Значок пари постійно світиться, але немає викидів пари з підшоши.	Заблоковано поплавок для води в резервуарі або резервуар для води встановлено неправильно.	<ul style="list-style-type: none"> Вимкніть і відключіть прилад від мережі. Зніміть резервуар для води, злийте з нього воду, промийте резервуар і знову заповніть. Встановіть резервуар для води. Увімкніть прилад і почекайте, доки пристрій не буде готовий до використання. Натисніть кнопку подачі пари і зачекайте, доки не з'явиться пара. Утримуйте кнопку подачі пари натиснутою протягом 10 секунд випускання пари, потім відпустіть кнопку подачі пари.

Інструкція може бути змінена без попереднього повідомлення.

Будь ласка, не утилізуйте прилад разом із побутовими відходами наприкінці терміну його експлуатації.

Здати прилад на утилізацію можна в Сервісному центрі Braun або у відповідних пунктах збору, передбачених у вашій країні.



يرجى قراءة التعليمات كاملة بعناية قبل استخدام الجهاز.

تنبيه

تنبيه: أسطح ساخنة! تضم محطات الكي الكهربائية درجات حرارة عالية وبخار ساخن يمكن أن يؤدي إلى الغصابة بحروق. يمكن استخدام هذا الجهاز بواسطة الأطفال الذين تبلغ أعمارهم ٨ سنوات فأكثر، كما يمكن استخدام هذا الجهاز بواسطة الأشخاص ذوي الإعاقات الجسدية، أو القدرات النفسية أو العقلية المحدودة، أو ممن لديهم تجربة قليلة ومعرفة محدودة، وذلك إذا تم إرشادهم أو تدريبهم على استخدام الجهاز بطريقة آمنة، وإذا كانوا على دراية بالمخاطر التي ينطوي عليها استخدام الجهاز.

يجب ألا يعيثر الأطفال بالجهاز. يجب ألا تتم عمليات التنظيف والصيانة بواسطة الأطفال إلا في وجود من يشرف عليهم.

تحذير: لا تشغيل الجهاز وتبريده، يجب إبعاد التوصيلات الكهربائية عن متناول الأطفال الأقل من ٨ سنوات. إذا كان كابل التيار الكهربائي تالفاً، فإنه يجب استبداله بواسطة جهة الصنع، أو وكيل الخدمة التابع لها، أو بواسطة شخص يتمتع بخبرات فنية ماثلة، وذلك بغرض تفادي أية مخاطر.

يجب دائماً إلغاء توصيل المحطة قبل تعبئة الماء. يجب استخدام الجهاز وإراحته على سطح ثابت.

تحذير: لا الإيقاف المؤقت للكي، ضع المكواة بشكل رأسي على المسند المرتفع أو على مسند المكواة. تأكد من أن المسند المرتفع موجود على سطح مسطح.

يجب عدم ترك الجهاز دون مراقبة أثناء توصيل الكبلات الكهربائية. لا تقم بفتح الغلاية أثناء الكي.

تحذير: أثناء الاستخدام، يجب ألا يتم فتح الفتحات المضغوطة للتعبئة أو إزالة الترسبات أو الشطف أو الفحص.

يجب عدم استخدام الجهاز في حالة سقوطه أو في حالة وجود إشارات واضحة لوجود تلف أو في حالة التسرب. يجب إجراء فحص دوري للكبلات للتأكد من خلوها من أي تلف.

تحذير: تصميم هذا الجهاز للاستخدام المنزلي فقط ولأغراض معالجة الكميات المنزلية الطبيعية. لا يجب أن تلامس الأسلاك الأجسام الساخنة واللوح القاعدي والماء والحواف الحادة.

تحذير: تحقق قبل التوصيل بمأخذ عما إذا كان الجهد لديك يتوافق مع الجهد المطبوع على الجزء السفلي من الجهاز وهذا عند استخدامك لمأخذ مؤرض.

تحذير: عند استخدام سلك تمديد، تأكد من أنه في حالة جيدة ومزود بقابس يتضمن وصلة أرضية ويتوافق مع قيمة الطاقة المُقننة للجهاز (١٦ أمبير).

تحذير: يمكن أن تصل درجة حرارة اللوح القاعدي وباقي الأجزاء الحديدية إلى درجات حرارة عالية جداً والتي يمكن أن تؤدي إلى حروق. لا تقم بلمسها.

الوصف

مكواة مولد البخار

- ١ شاشة العرض
- ٢ الزر On/Off (التشغيل/الإيقاف التشغيل)
- ٣ الإعدادات (الاقتصادية والعادية والتريو)
- ٤ نظام تنظيف الجير
- ٥ مسند المكواة
- ٦ خزان المياه
- ٧ كبل الطاقة
- ٨ الغطاء الشفاف
- ٩ صمام التنظيف
- ١٠ نظام التامين

المكواة

- ١١ زر البخار
- ١٢ ضوء التحكم في درجة الحرارة
- ١٣ زر التوجيه الدقيق
- ١٤ كبل مزدوج
- ١٥ راحة الرافع

(A) تعبئة خزان المياه



- تأكد من إيقاف تشغيل الجهاز وإلغاء توصيل النظام.
- قم بإزالة خزان المياه (٦).
- قم بتعبئة خزان المياه بمياه الصنبور مع الانتباه لعدم تجاوز علامة مستوى «الحد الأقصى» ولكن إلى علامة «الحد الأدنى» على الأقل وإلا فلن يكون الجهاز جاهزاً لبدء الكي بالبخار. إذا كانت المياه الموجودة لديك شديدة الصلابة، فإننا نوصي باستخدام خليط ٥٠٪ من مياه الصنبور و ٥٠٪ من المياه المقطرة.
- يجب عدم استخدام المياه المقطرة وحدها نهائياً. لا تقم بإضافة أي إضافات (مثل الشامبو). لا تستخدم مياه مكثفة من مجفف متداعي.
- قم بتركيب خزان المياه.
- ضع الجهاز على سطح ثابت ومستوي.

ملاحظة:

في حالة استخدام أجهزة تصفية، تأكد تماماً من أن المياه التي تحصل عليها ذات رقم هيدروجيني محايد.

وظيفة الاحتفاظ بمخزون المياه

- **التشغيل المزدوج:** اضغط على زر البخار (١١) أو على زر التوجيه الدقيق (١٣) مرتين بتتابع سريع خلال ١ ثانية. سيحدث انبعاث مستمر للبخار لمدة ثوانٍ. اضغط على زر البخار (١١) أو على زر التوجيه الدقيق (١٣) مرةً أخرى لإيقاف هذه الوظيفة.

- عندما يصبح مستوى المياه منخفضاً، ستبدأ الأيقونة  بالوميض. يُمكن في هذه المرحلة مواصلة الكي بالبخار لمدة تتراوح من ١٠ إلى ١٥ دقيقة.
- عندما تستمر الأيقونة  في الإضاءة بصورة دائمة، فيصبح من الضروري إعادة ملء الخزان. وفي الوقت نفسه، فإن ضوء التحكم في درجة الحرارة (١٢) سيستمر في الوميض وستطفأ الأيقونة ذات الصلة بالإعداد الذي تم تحديده.
- لمواصلة الكي بالبخار، أعد ملء خزان المياه (A).

(B) بدء الكي

- ضع المكواة على مسند المكواة (٥) أو على رافع المسند (١٥)، ووصل الجهاز واضغط زر On/Off (التشغيل/إيقاف التشغيل) (٢).
- حدد الإعداد (٣) الأنسب للثياب التي ترغب في كيها.
- ستبدأ المكواة في التسخين وسيومض ضوء التحكم في درجة الحرارة (١٢) الموجود في المكواة.
- ستبدأ الأيقونة ذات الصلة بالإعداد في شاشة العرض (١) بالوميض. عندما يكون البخار جاهزاً، ستضيء الأيقونة بصورة دائمة.
- وبمجرد الوصول إلى إعداد درجة الحرارة، ستتم إضاءة ضوء التحكم في درجة الحرارة (١٢) بصورة دائمة.
- الإعدادات: يُمكن اختيار الإعداد المطلوب عن طريق الضغط على الزر المماثل (الاقتصادي أو العادي أو التريو). للتبديل من إعداد إلى إعداد آخر، اضغط على الزر المُخصص (٣).

CareStyle 7

الاقتصادي

يُتّرح استخدامه فيما يخص معظم الثياب الحساسة مثل المواد الاصطناعية والحرير والأقمشة المخلوطة التي تحتاج كمية بخار أقل. يُتيح هذا الإعداد إمكانية استهلاك طاقة أقل.

العادي

يُتّرح استخدامه فيما يخص الثياب مثل الصوف والبوليستر والقطن/الكتان.

ملاحظة: يتم تلقائياً اختيار الإعداد العادي  عندما يتم تشغيل الجهاز لأول مرة وبدءاً من عملية التشغيل الثانية، سيتم تعيينه على الإعداد الأخير الذي تم اختياره.

CareStyle 7 Pro

الاقتصادي

يُتّرح استخدامه فيما يخص معظم الثياب الحساسة مثل المواد الاصطناعية والحرير والأقمشة المخلوطة. يُتيح هذا الإعداد إمكانية استهلاك طاقة أقل.

العادي

يُتّرح استخدامه فيما يخص الثياب مثل الصوف والبوليستر والقطن.

التريو

يُتّرح استخدامه للثياب التي تحتاج إلى قوة بخار أقوى مثل القطن/الكتان وأقمشة الجينز السمكية.

ملاحظة: نظراً لبلوغ درجة الحرارة مستويات أعلى في وضع التريو، فلا تترك المكواة على الملابس دون رقابة تجنباً لحدوث أي ضرر.

ملاحظة: عندما يتم تشغيل الجهاز، سيتم دوماً تعيينه على وضع البخار العادي بغض النظر عن الإعداد الأخير الذي تم اختياره.

- **للكي بالبخار** اضغط على زر البخار (١١) الموجود أسفل مقبض المكواة. سيخرج البخار من جميع الفتحات الموجودة على اللوحة

(F) إزالة الترسبات

للحفاظ على الأداء المثالي، يحتاج النظام إلى إزالة التكلس بعد كل ١٥ لترًا من استهلاك المياه (حوالي ٨ مرات لإعادة تعبئة الكاملة).

ستومض الأيقونة ☹.

- أولاً أوقف تشغيل الجهاز وافصله.
- قم بإلغاء تأمين المكواة وأزل المكواة من المسند الخاص بها. انتظر حتى يبرد الجهاز (٢,٥ ساعة كحد أدنى).
- قم بإزالة خزان المياه وتفريغه.
- أزل الغطاء الشفاف (٨)، ثم قم بفك براغي صمام التنظيف (٩).
- قم بإفراغ الغلاية.
- قم بسكب ٥٠٠ مل من ماء الصنوبر. لا تستخدم أي مواد كيميائية أو إضافات أو مزيلات للترسب.
- قم بتثبيت براغي صمام التنظيف (٩) لإغلاق الغلاية.
- قم بهز وحدة القاعدة للشطف، ثم أفرغ الغلاية.
- كرر هذا الإجراء مرة أخرى واحدة.
- بعد الانتهاء من إجراءات إزالة الترسبات، قم بتوصيل وتشغيل (٢) والضغط على زر نظام تنظيف الجير (٤) لمدة ثلاثين ثانية لإعادة التعيين.

في حالة إيقاف تشغيل الجهاز بدون إزالة الترسبات، فستبدأ الأيقونة ☹ بالوميض مرة أخرى عندما يتم تشغيل الجهاز مرة في المرة التالية.

ملاحظة: نظراً لتركيب المياه الصعبة التي تستلزم استخدام منقي مثبت وداخلي ودائم للمياه، فمن المستحسن إزالة رواسب النظام بعد كل ٤ عمليات إعادة تعبئة كاملة. يُرجى ملاحظة أن في هذه الحالة لن تومض الأيقونة الخاصة بإزالة الرواسب تلقائياً.

(G) التنظيف والصيانة

- قبل التنظيف، يجب التأكد دائماً من إيقاف تشغيل الجهاز وإلغاء توصيله وتبريده بشكل كامل.
- امسح اللوحة السفلية باستخدام قطعة قماش رطبة أو جافة.
- يجب عدم استخدام قطع كاشطة أو خل أو أي مواد كيميائية أخرى نهائياً.
- لتنظيف المادة الناعمة الموجودة على المقبض استخدم قطعة قماش مبللة.

- **للكي الجاف** قم بالكوي دون الضغط على زر البخار (١١). يُرجى الانتباه إلى أنه بعد مرور ١٠ دقائق من الكوي الجاف، ستدخل المكواة إلى وضع إيقاف التشغيل تلقائياً.
- **البخار الرأسي:** يمكن أيضاً استخدام المكواة لتبخير الملابس المعلقة (B).
- **اللوحة السفلية ثلاثية الأبعاد:** بضمن الشكل الدائري الفريد للوحة السفلية ثلاثية الأبعاد الحصول على أفضل نتائج التحريك على الأجزاء الصعبة (مثل الأزرار والجيوب، وغيرها).

(C) التوجيه الدقيق

- اضغط على زر التوجيه الدقيق (١٣) لأسفل بشكل كامل.
- سيخرج البخار من منطقة طرف اللوحة السفلية فقط.
- لإيقاف هذه الوظيفة، قم بتحرير الزر (١٣).
- في حالة عدم الضغط عليه لأسفل بشكل كامل، فقد يخرج بعض البخار أيضاً من فتحات البخار الخلفية الموجودة في اللوحة السفلية.

(D) إيقاف التشغيل التلقائي للمكواة

- عندما تكون المكواة في وضع إيقاف التشغيل التلقائي، ستومض الأيقونة ☹ وسيمنطق ضوء التحكم في درجة الحرارة (١٢).
- ستطفى المكواة للحد من استهلاك الطاقة.
- سيتم تنشيطها في حالة عدم انبعاث بخار بعد ١٠ دقائق.
- لتشغيل المكواة مرة أخرى، يجب الضغط على زر On/Off (تشغيل/إيقاف التشغيل) (٢). قبل بدء الكوي مرة أخرى، انتظر حتى يتم تشغيل ضوء التحكم في درجات الحرارة (١٢) بشكل مستمر.

بعد الكوي

- اضغط على زر On/Off (التشغيل/إيقاف التشغيل) (٢) لإيقاف تشغيل الجهاز.
- قم بإلغاء توصيل الجهاز واتركه ليبرد قبل التخزين.
- قم بإفراغ خزان المياه.
- قم بتأمين المكواة.

(E) نظام التأمين

يمكن استخدام نظام التأمين للتخزين الآمن والسهل لمحطة البخار والمكواة. لا ترفع أو تحمل الجهاز من مقبض المكواة المؤمنة.

- ضع اللوحة السفلية في المكان المخصص على بطاقة المكواة.
- اضغط طرف المكواة لأسفل حتى تسمع صوت «نقرة» وسيتم تأمين المكواة بشكل تلقائي.
- لإلغاء تأمين المكواة، قم بتحريك نظام التأمين إلى الأمام. سيتم تحرير المكواة.

دليل استكشاف الأخطاء وإصلاحها

المشكلة	السبب	العلاج
لا يتم تشغيل الجهاز.	لا يتم توصيل الجهاز في مقيس التوصيلات الرئيسية.	تأكد من توصيل الجهاز بشكل صحيح واضغط على زر On/Off (تشغيل/إيقاف تشغيل).
يخرج البخار من أسفل وحدة القاعدة.	تم فتح نظام أمان "الحد الأقصى" للضغط.	قم بإيقاف تشغيل الجهاز على الفور واتصل بمركز خدمة عملاء معتمد لـ Braun.
توجد بعض نقاط المياه من الفتحات في أسفل اللوحة السفلية.	تكدت المياه داخل الأنابيب بسبب استخدام البخار لأول مرة أو بسبب عدم الاستخدام لفترة طويلة.	اضغط على زر البخار عدة مرات بعيداً عن لوحة الكي. سيؤدي هذا الأمر إلى القضاء على الماء البارد الصادر من دائرة البخار.
يتسرب السائل بني اللون من اللوحة السفلية.	تم سكب مليئات المياه الكيميائية أو الإضافات في خزان المياه.	يجب عدم سكب المنتجات في خزان المياه. قم بتنظيف اللوحة السفلية باستخدام قطعة قماش رطبة واشطف الغلاية.
في المرة الأولى التي يتم فيها تشغيل الجهاز، تلاحظ وجود دخان أو رائحة.	تمت معالجة بعض الأجزاء باستخدام مشحم/قفل يتبخر في أول مرة يتم فيها تسخين المشكوة.	هذا الأمر طبيعي وسيوقف عندما تستخدم المشكوة لعدة مرات. في حالة استمرار وجود الدخان/الرائحة بعد إيقاف تشغيل الجهاز، اتصل بمركز خدمة عملاء Braun معتمد.
يصدر عن الجهاز ضوضاء متقطعة مقترنة بالاهتزازات.	يتم سخ المياه في الغلاية.	هذا الأمر طبيعي ولا حاجة لأي إجراء.
يصدر عن الجهاز ضوضاء مستمرة مقترنة بالاهتزازات.	خطأ يتعلق بالنظام.	قم بإلغاء توصيل الجهاز من التوصيلات الرئيسية واتصل بمركز خدمة عملاء معتمد لـ Braun.
من الصعب فك براغي صمام التنظيف.	جعلت البقايا الجيرية فتح صمام التنظيف صعباً.	قم بتدوير الغطاء بالقوة لتجنب هذه المشكلة، قم بشطف النظام بشكل متكرر.
بعد إعادة تعبئة خزان المياه، لن يتم إعادة تعيين الضوء.	لا يعمل طفو المياه بشكل صحيح.	قم بإفراغ خزان المياه واشطفه جيداً ثم أعد تعبئته.
جميع الأضواء تومض.	لا يتم وضع خزان المياه بشكل صحيح.	ضع خزان المياه بشكل صحيح.
جميع الأضواء تومض.	خطأ يتعلق بالنظام.	قم بإلغاء توصيل الجهاز وتوصيله مرة أخرى واضغط على زر On/Off (تشغيل/إيقاف التشغيل). في حالة استمرار وجود هذه المشكلة، قم بإيقاف تشغيل الجهاز على الفور وافصله واتصل بمركز خدمة عملاء معتمد لـ Braun.
تضئ أيقونة البخار بصورة دائمة ولكن لا يوجد أي انبعاث للبخار من اللوحة السفلية.	يتم تأمين طفو خزان المياه أو لم يتم تركيب خزان المياه بشكل صحيح.	<ul style="list-style-type: none"> أوقف تشغيل الجهاز وافصله. قم بإزالة خزان المياه وتفريغه واشطفه ثم أعد تعبئته. قم بتركيب خزان المياه. قم بتشغيل الجهاز وانتظر حتى يكون الجهاز جاهزاً للاستخدام. اضغط على زر البخار وانتظر حتى يخرج البخار. استمر في الضغط على الزر لمدة ١٠ ثوانٍ من انبعاث البخار ثم حرر زر البخار.

يخضع للتغيير دون إشعار مسبق.



يرجى عدم التخلص من المنتج ضمن المخلفات المنزلية عند نهاية فترة الصلاحية للاستخدام. يمكن أن يتم التخلص من الجهاز في مركز خدمات Braun أو في نقاط التجميع المناسبة التي توفرها دولتك.



210 mm

144 mm